

Fig. 1

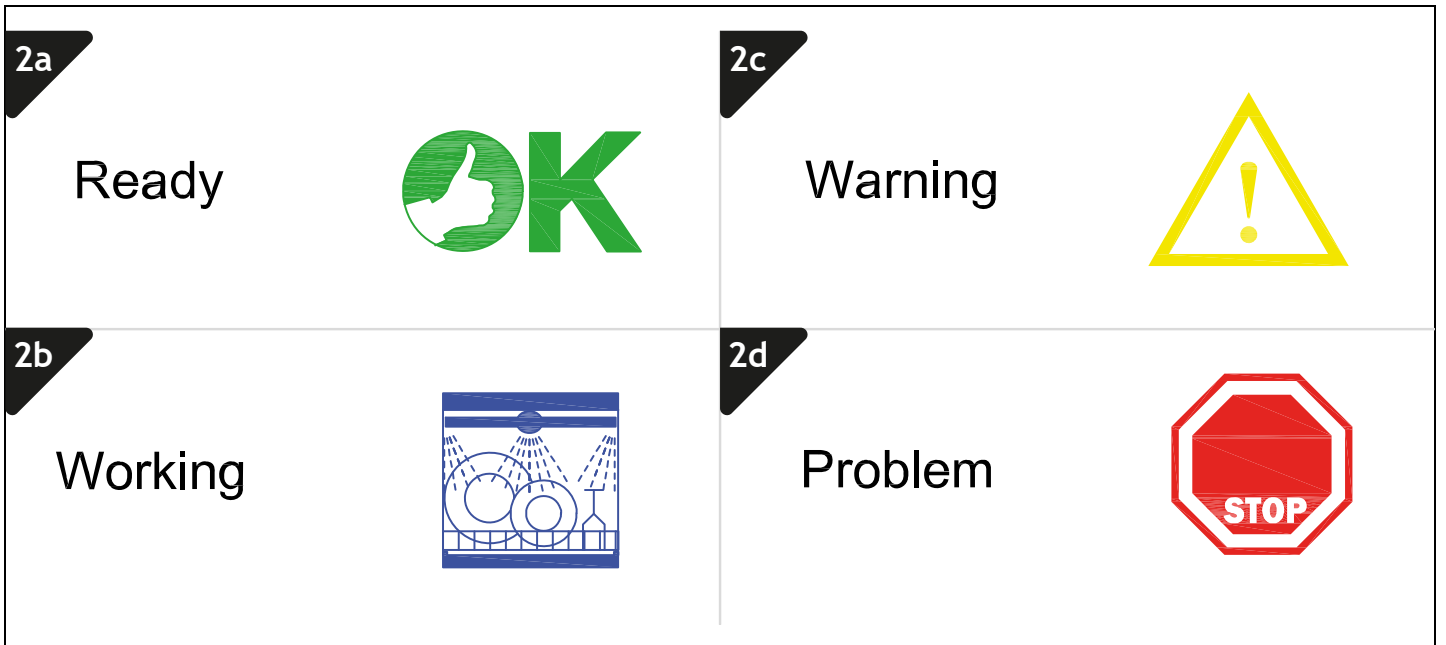

Fig. 2

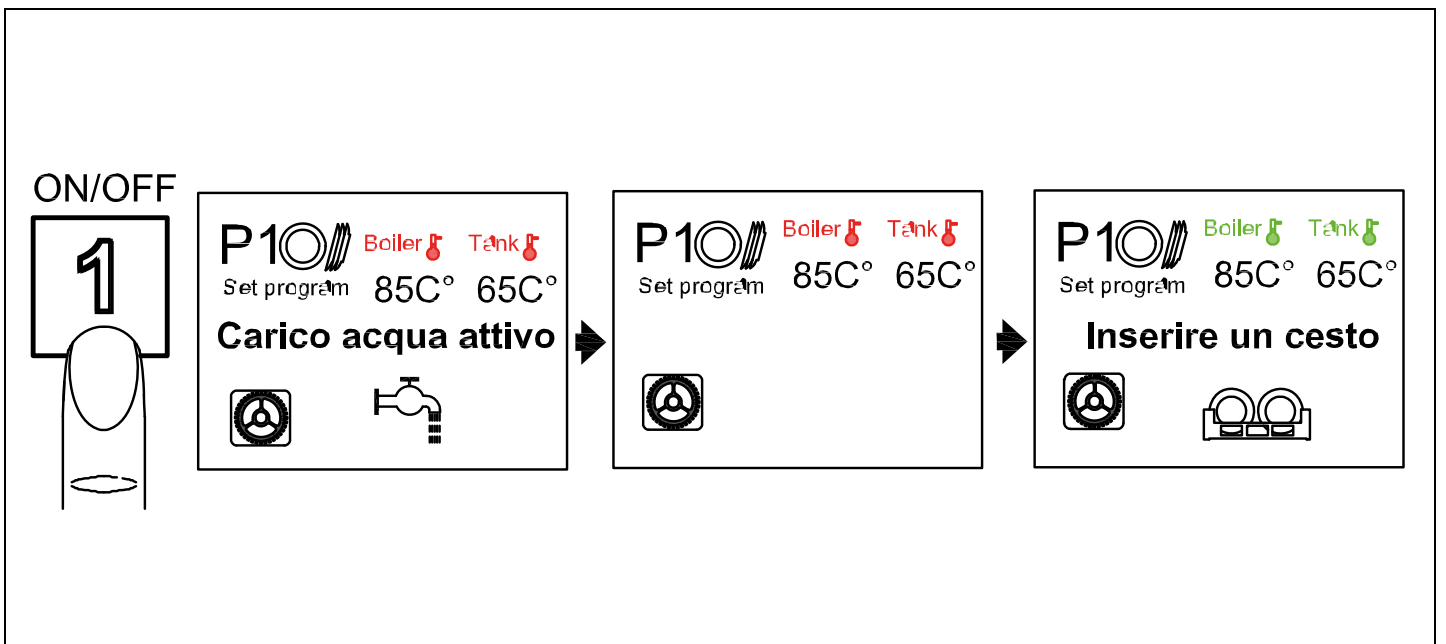

Fig. 3

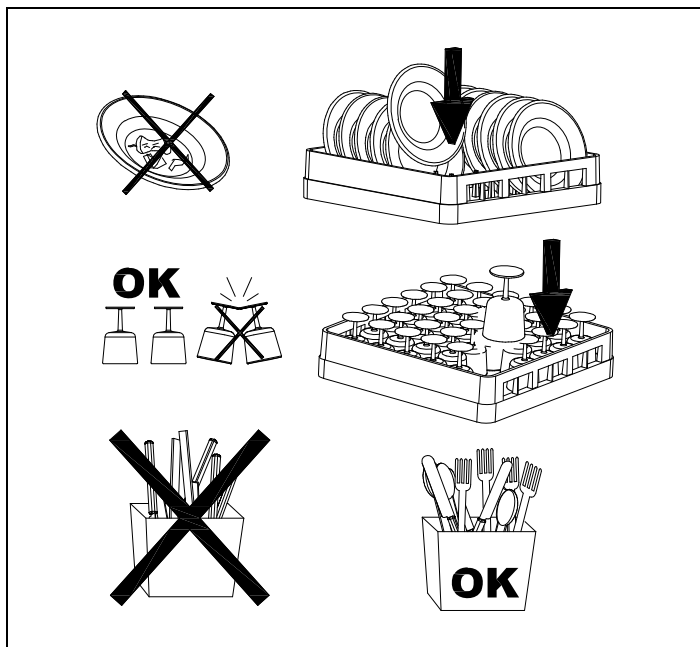

Fig. 4

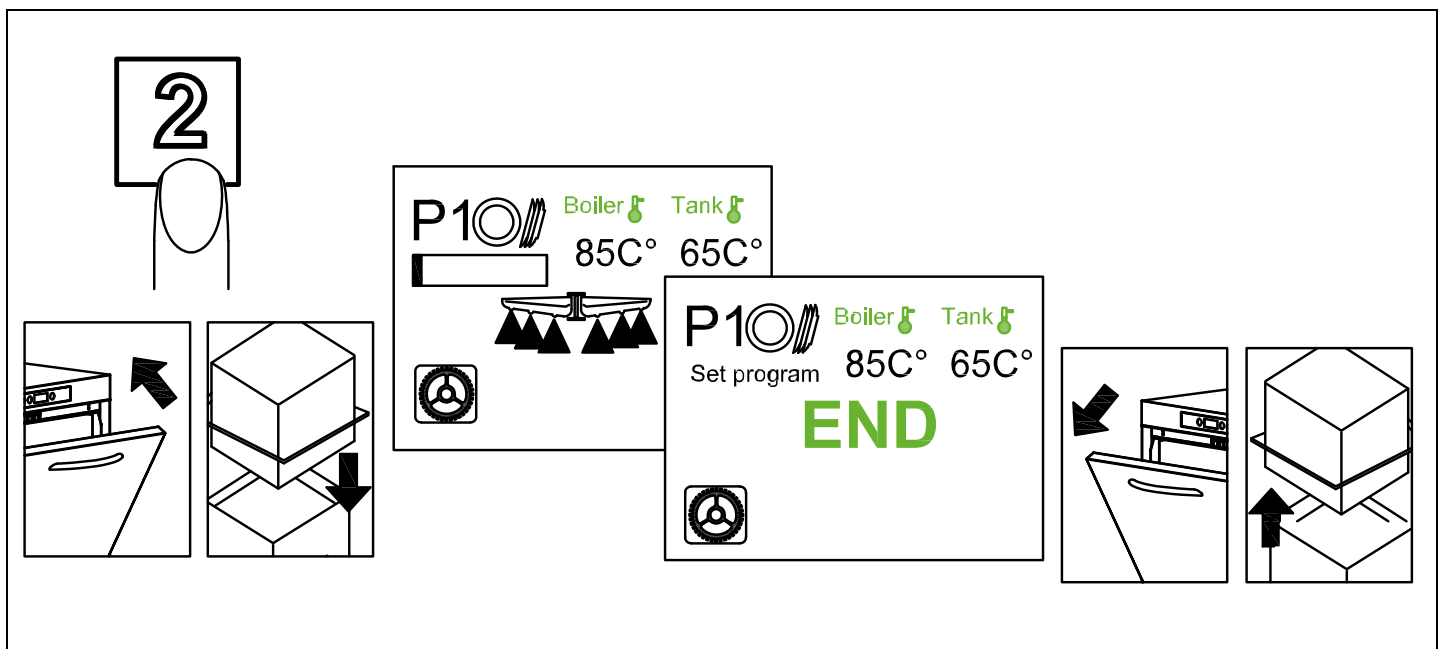

Fig. 5

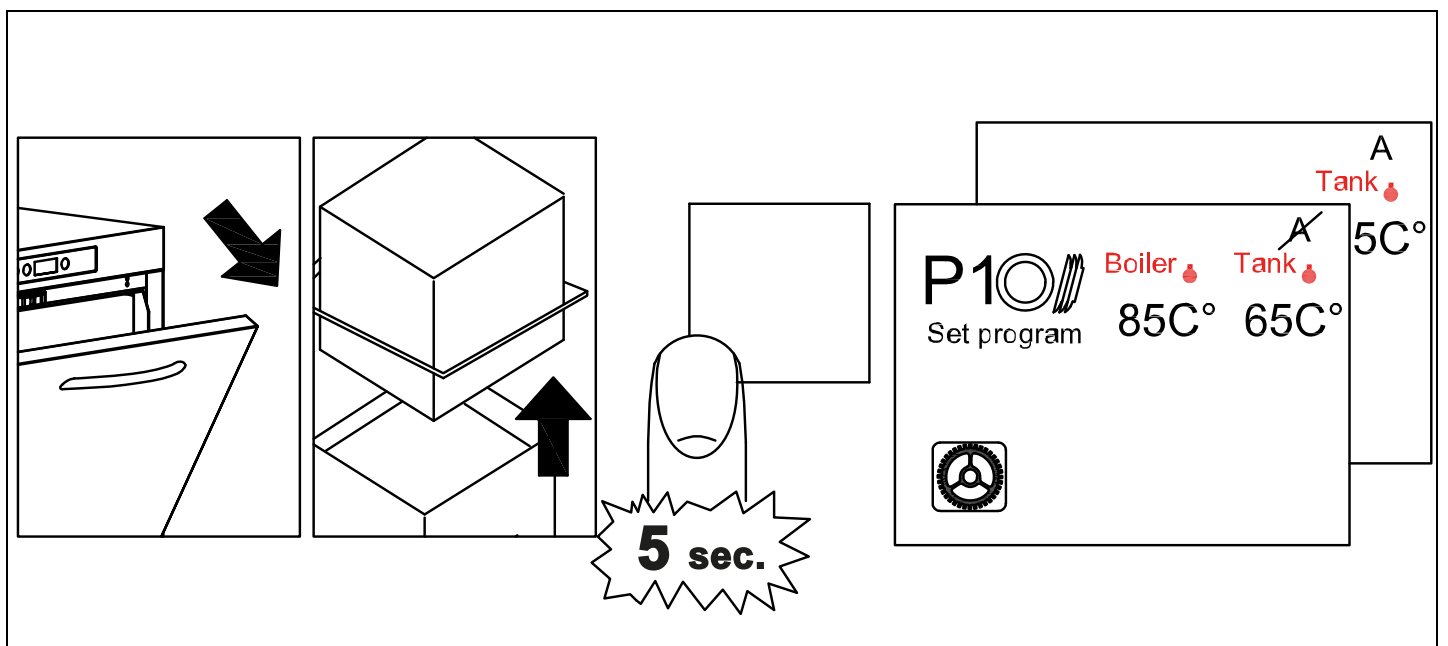

Fig. 6

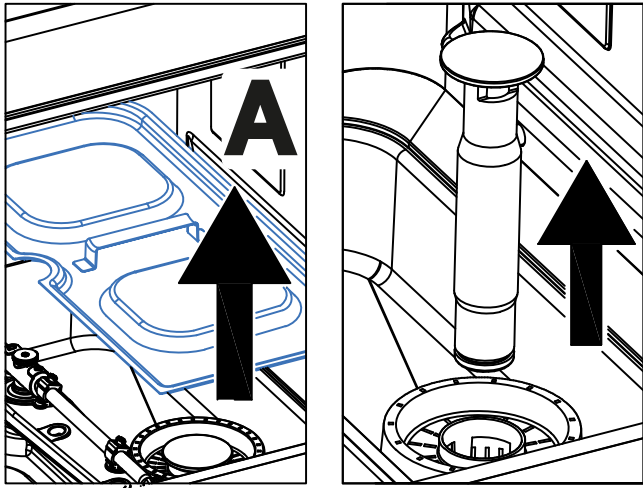
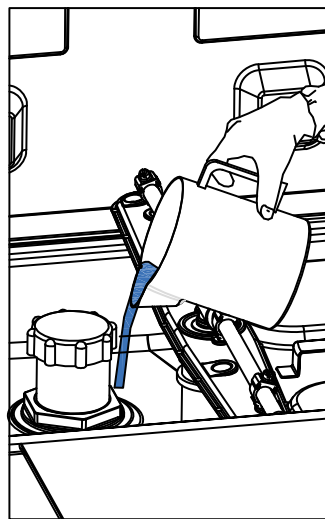
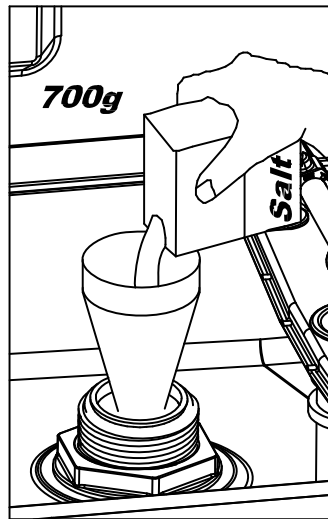
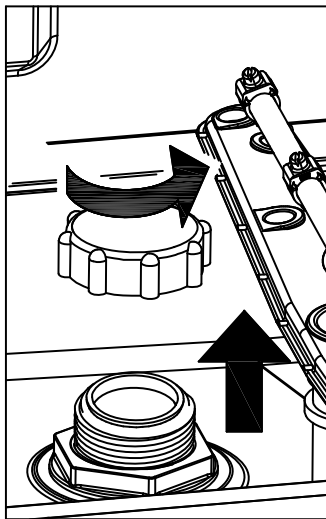

Fig. 7



After salt fill, empty the machine and do a manual tank rinse.

**IMPORTANT**



Fig. 8



**CONTENTS**

<b>CAP 1 RISKS AND IMPORTANT WARNINGS</b> .....	<b>2</b>
1.1 NORMAL OPERATING CONDITIONS .....	3
<b>CAP 2 PREFACE</b> .....	<b>3</b>
2.1 WARNINGS .....	3
2.2 WARRANTY .....	3
2.3 STORAGE .....	3
<b>CAP 3 INSTALLATION</b> .....	<b>4</b>
3.1 UNPACKING.....	4
3.2 POSITIONING .....	4
3.3 ELECTRICAL CONNECTION .....	4
3.4 HYDRAULIC CONNECTION .....	5
3.5 CONNECTION TO THE DRAIN LINE .....	6
3.6 RINSE AID AND DETERGENT .....	6
<b>CAP 4 USING THE MACHINE</b> .....	<b>7</b>
4.1 INTERFACE.....	7
4.2 SWITCHING THE DISHWASHER ON.....	7
4.3 PROGRAMME SELECTION .....	8
4.4 CUSTOMISING THE PROGRAMME MENU .....	8
4.4.1 PRE SET .....	8
4.4.2 PROG .....	9
4.4.3 Customising the drain programmes.....	11
4.5 FILLING THE RACK.....	11
4.6 CYCLE START-UP .....	11
4.7 AUTOMATIC CYCLE START-UP .....	12
4.8 TURNING THE DISHWASHER OFF .....	12
4.9 EMPTYING THE DISHWASHER.....	12
4.10 RESIN REGENERATION (*OPTIONAL).....	12
4.11 DISHWASHER WITH EXTERNAL WATER SOFTENER.....	12
4.12 END OF SHIFT.....	13
<b>CAP 5 MAINTENANCE</b> .....	<b>13</b>
5.1 GENERAL RULES.....	13
5.2 CLEANING .....	13
5.3 CLEANING THE FILTER UNIT .....	13
5.4 CLEANING THE ARMS.....	13
5.5 DISPENSERS.....	13
<b>CAP 6 SELF DIAGNOSTICS</b> .....	<b>14</b>
<b>CAP 7 ADJUSTMENTS AND SETTINGS</b> .....	<b>16</b>
7.1 WATER HARDNESS TABLE.....	18
<b>CAP 8 SCRAPPING</b> .....	<b>19</b>
<b>CAP 9 ENVIRONMENT</b> .....	<b>19</b>
9.1 RESPECT FOR THE ENVIRONMENT .....	19

*The manufacturer retains ownership of this document according to the time limits laid down by law, and its reproduction and dissemination by any means without its prior written authorisation is prohibited.*

---

**N.B.** The manufacturer reserves the right to modify the electrical, technical and aesthetic features of this appliance and replace any of its parts without notice, as he deems necessary to offer a reliable product with a long service life and advanced technology.

---

## CAP 1 RISKS AND IMPORTANT WARNINGS



Read the instruction manual carefully before starting the machine. It contains important information regarding safe installation, use and maintenance. Failure to observe the instructions in the enclosed documentation may compromise appliance safety and immediately voids the warranty.

- This appliance is intended solely for the use for which it was designed. Any other use is deemed improper and therefore hazardous.
- The specialised technician responsible for installing the appliance must instruct the user on its operation and any attendant safety measures, including practical demonstrations.
- Only the manufacturer or an authorised service centre with qualified staff may work on the machine, even in case of malfunction, using only original spare parts.
- Always disconnect or isolate the machine from its power and water supplies before servicing, repairing or cleaning it.
- The machine must **NOT** be used by untrained persons.
- The appliance may be used by children aged at least 8 years old or persons with reduced physical, sensory or mental capacities, or with no experience or knowledge, provided they are supervised or after they have received training in the safe use of the appliance.
- Children must not play with the appliance.
- Cleaning and maintenance by the user must not be performed by unsupervised children.
- The machine must **NOT** remain switched on when not in use.
- If the machine is not fitted with a plug or other means of complete disconnection with separation of all the contacts, these disconnection devices must be incorporated into the power mains, in compliance with the installation rules.
- If the power cable is damaged, it must be replaced by the manufacturer or an authorised technical assistance service, or in any case by a person with similar qualifications, to prevent any risk.
- The screw on the appliance marked with the IEC 60417 standard symbol 5021 represents the equipotential connection.
- **NEVER** open the machine quickly if it has not completed its cycle.
- **NEVER** use the machine without the protection devices arranged by the manufacturer.
- **NEVER** use the machine to wash objects of type, shape or material not guaranteed as machine washable or not perfectly intact.
- **NEVER** use the appliance or any of its parts as steps or a support for people, property or animals.
- **NEVER** overload the open door of front-loading machines, which is rated only to support the rack loaded with dishes.
- **NEVER** place your bare hands in the wash solution.
- **NEVER** overturn the machine after it has been installed.
- If you notice any malfunction or fluid leak, immediately disconnect the power supply and shut off the water supply.
- Do not install the dishwasher near heat sources over 50°C.
- **NEVER** leave the dishwasher exposed to the weather (rain, direct sunlight, etc.)
- The dishwasher may not be installed outdoors without proper cover.
- Never start a wash programme without the overflow in the tub, as applicable.
- Never place magnetic objects in the vicinity of the machine.
- Do not use the top of the machine as a table or support.
- The installer is responsible for checking that the grounding system is fully operational.
- At the end of testing, the installer must issue a written declaration stating that the machine has been installed and tested in accordance with established legislation and good practice.
- **DO NOT** change the position of or tamper with the machine's parts, as this could compromise its safety.
- Noise pressure level according to EN ISO 4871:
  - LpA Max = 55db Kpa=2.5db for undercounter versions
  - LpA Max = 65db Kpa=2.5db for hood versions
  - LpA Max = 76db Kpa=1.5db for utensil washer versions.
- Max inlet water temperature: 50°C.
- Max inlet water pressure: 4 bar (400 kPa).

- Appliance designed for permanent connection to the water supply.
- Do not clean the appliance with steam or water jets.
- Max unloading height:
  - On the ground in versions with overflow.
  - Maximum height 1 m in versions with drain pump.

## 1.1 Normal operating conditions

<b>Ambient temperature:</b>	40°C max / 4°C min (average 30°C)
<b>Altitude:</b>	Up to 2000 metres
<b>Relative humidity:</b>	Max 30% at 40°C / max 90% at 20 °C

## CAP 2 PREFACE

### 2.1 Warnings

Keep all documentation in the vicinity of the appliance; make it available to the technicians and operators charged with operating it and keep it in good condition in a safe place, along with extra copies for frequent reference

**The operator must read, understand and familiarise himself with the contents of this manual before working on or with the appliance.**

The appliance is intended solely for professional heavy duty dishwashing applications and must be installed, operated and serviced only by qualified persons according to the manufacturer's instructions.

### 2.2 Warranty

The manufacturer is not liable for any damage or injury resulting from failure to observe the instructions or improper use of the machine.

Failure to observe the instructions in the enclosed documentation may compromise appliance safety and immediately voids the warranty.

Installation and repair by unauthorised technicians and the use non-original spare parts immediately void the warranty.

### 2.3 Storage

**Transport and warehousing:** Between -10°C and 55°C with peaks up to 70°C (for max 24 hours).

## CAP 3 INSTALLATION

Proper installation is essential to the good operation of the appliance. Some of the data required for installation of the appliance are given on the nameplate on its RH body panel, and a copy is included on the cover page of this manual.



**The appliance may only be installed by qualified persons authorised to do so.**

## 3.1 Unpacking

Check the condition of the packaging, and note any evident damage on the shipping bill. Remove the packaging and check that the appliance is in good condition; immediately report any damage to the reseller and the shipping agent by fax or registered letter with return receipt. If the damage is such as to compromise the safety of the appliance, do not install or operate it until it has been inspected by a qualified technician.



**The packaging (plastic bags, expanded polystyrene, nails, etc.) is hazardous and must not be left within the reach of children or pets.**

## 3.2 Positioning

- Check that there are no objects or materials in the installation area which may be damaged by the steam emitted by the appliance during operation, or if there are, make sure they are properly protected.
- Before positioning the dishwasher, set up the electrical power supply, water supply and drain connections.
- For flush-mounting single panel machines, leave a space of at least 10 mm between the machine walls and the adjacent surfaces.
- The floor or build-in unit must be rated to support the weight of the appliance.
- To ensure that it is stable, level the appliance with its four feet.
- The appliance is intended for fixed installation only; any other approaches must be agreed with and approved by the manufacturer.
- Remove the protective film from its body panels before operating the dishwasher.

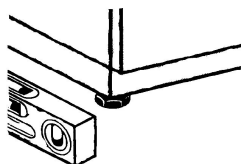

## 3.3 Electrical connection

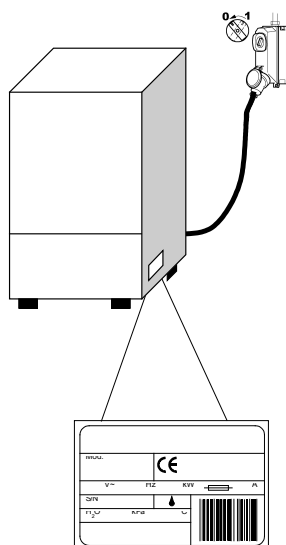

- The power supply must be fitted with a omnipolar circuit breaker (master power switch) to break all contacts including neutral, with a contact gap of at least 3 mm and thermal cutout or fuses, which must be set or rated to the power indicated on the machine's nameplate.
- The master power switch must be fitted to the power line in the vicinity of the installation and may be connected to only one machine at a time.
- The mains voltage and frequency must match the nameplate ratings.
- The installation must include a grounding system conforming with established electrical safety legislation, to protect the operator and the appliance itself.



- This appliance conforms to EN/IEC 61000-3-11 certification if the system impedance  $Z_{sys}$  is less than or equal to  $Z_{max}$  in the point of interface between the user's supply system and the public system. The installer or appliance user is responsible for checking that the appliance is connected exclusively to a supply with system impedance  $Z_{sys}$  less than or equal to  $Z_{max}$ .

	$Z_{max}$
Utensil washers	0.21 $\Omega$
Hood	0.24 $\Omega$
Undercounter	0.41 $\Omega$

- The power cable, which must be exclusively type H07RN-F with current capacity at 60°C on the cable:

### Three-phase machine

- -5x2.5 mm<sup>2</sup> up to 20 A
- -5x4 mm<sup>2</sup> up to 30 A
- -5x6 mm<sup>2</sup> up to 38 A
- -5x10 mm<sup>2</sup> up to 54 A

### Single-phase machines

- -3x1.5 mm<sup>2</sup> up to 16 A
- -3x2.5 mm<sup>2</sup> up to 25 A

- Must not be stretched or crushed during normal operation or routine maintenance.
- The appliance must also be connected to an equipotential system, connected by a screw marked by the symbol 5021 - IEC 60417.
- The equipotential cable must have a cross section of 10 mm<sup>2</sup>.
- Respect the polarities indicated in the wiring diagram.
- For further information, refer to the wiring diagram.



**Do not use multi-sockets, adapters, cables of an inadequate cross-section or type or with extensions not conforming to established electrical installation regulations.**

## 3.4 Hydraulic connection

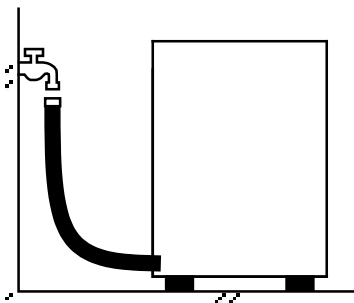

The appliance must be connected to its water supply with a flexible hose. A shut off valve (cock) must be installed between the water supply line and the appliance's solenoid valve. The cock must be close to the appliance.

- The water supply, temperature and pressure **must be compatible** with the ratings shown on the technical data plate on the machine.
- Make sure that the water supply flow rate is no less than 20 l/min.
- If the water hardness is greater than 14 °f (8 °dH), we recommend using an internal water softener. If the water hardness is greater than 35 °f (19.5 °dH), install an external water softener upline of the solenoid valve.
- For machines without water softener: if the water hardness is greater than 14 °f (8 °dH), install an external water softener upline of the solenoid valve.
- If the water has a very high residual concentration of high conductivity minerals, we recommend installing a demineralisation system.

- Machines intended for use with desalinated water or in any case with high sodium chloride concentration must be ordered specifically, as they require specific construction materials
- Do not supply fully demineralised water to machines with a heat recovery unit with batteries with copper pipes. In this case, request the version with batteries with stainless steel pipes.

### 3.5 Connection to the drain line

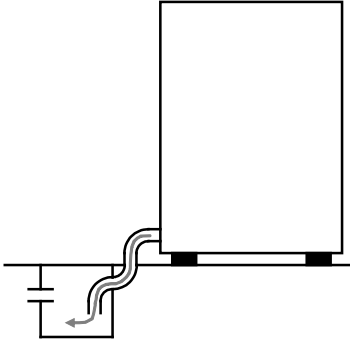

- The drain line must consist of a free drain sump with siphon suited to the flow capacity of the drain hose supplied with the appliance. The hose must be able to reach the sump without stretching, restriction, folding, crushing, pressing or forcing in any way.
- The tub drains under gravity, so the drain sump must be lower than the machine's base.

#### Free drain

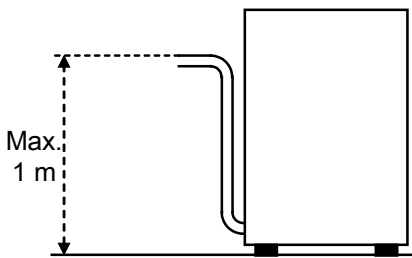

- If the drain is not lower than the base of the appliance, you can use the version with drain pump (available on request).
- In this case, the drain connection may be no higher than 1 m.
- Always check that the drain works properly and is not blocked.
- Any other solution must be approved by the manufacturer in advance.

#### With drain pump (available on request)

### 3.6 Rinse aid and detergent

- The rinse aid and detergent are dispensed by the machine's integral dispenser (depending on model).
- The dose is set by the installer in relation to the hardness of the water, and he also calibrates the dispensers themselves.
- Before calibrating them, fill the dispenser supply tubes with their respective product.
- The units are calibrated with the adjuster screws, or directly with the control panel (as applicable).
- The level of fluid in the container must be sufficient for priming; do not allow it to drain completely or top it up with corrosive or impure product.

**NEVER use CHLORINE or HYPOCHLORITE based detergents.**











We recommend installing an automatic detergent dispenser.

CAP 4 USING THE MACHINE



4.1 Interface

Buttons*		Colour codes and operating status			
1	ON/OFF button	White			
2	START button	YELLOW Machine not ready	GREEN Machine ready	BLUE Cycle on	RED Error

\* with reference to (Fig. 1 ) and (Fig. 2 ).

Information and warning symbols*			
	Generic Warning: touch the icon to view the warning.		Pause
	No salt.		Wi-Fi connected; if barred: not activated.
	No detergent.		Load rack.
	No rinse aid.		Load water.
	Maintenance Required: touch the icon to view the request.		Fault: touch the icon to view the type of fault.
A	Automatic Start; if barred: not activated.		Screen lock on or off.

with reference to (Fig. 2 )

Function symbols			
			END
Wash	Drain	Rinse	End of cycle

4.2 Switching the dishwasher on

See (Fig. 3 )

- Turn on the main electrical power switch.
  - Open the main water tap.
  - The DISPLAY will show the dishwasher's software information; when the check is complete, the DISPLAY will switch off.
  - The **ON/OFF (1)** button will stay on with low brightness to indicate the machine is in standby.
- The **DISPLAY** features a safety lock that activates after 60 seconds; to unlock it, touch it and slide the padlock

icon from closed to open with your finger. 

- Check that the spray arms and filters are positioned correctly.
- Check the levels of detergent and rinse aid in the dispensers.
- Unlock the DISPLAY if necessary by sliding the padlock icon from closed to open.

- Press and hold down the **ON/OFF button (1)** to switch the machine on; the button will increase in brightness.
- The **DISPLAY** will show a series of information: programme set, tank and boiler temperatures, machine status.
- The green **Boiler** and **Tank** and **START (2)** button will indicate that the dishwasher is ready for use.
- Each time it is switched on, the last programme used before switching off will be that set.

**4.3 Programme selection**

- Touch the **SET PROGRAM** icon on the screen to open the programme menu:

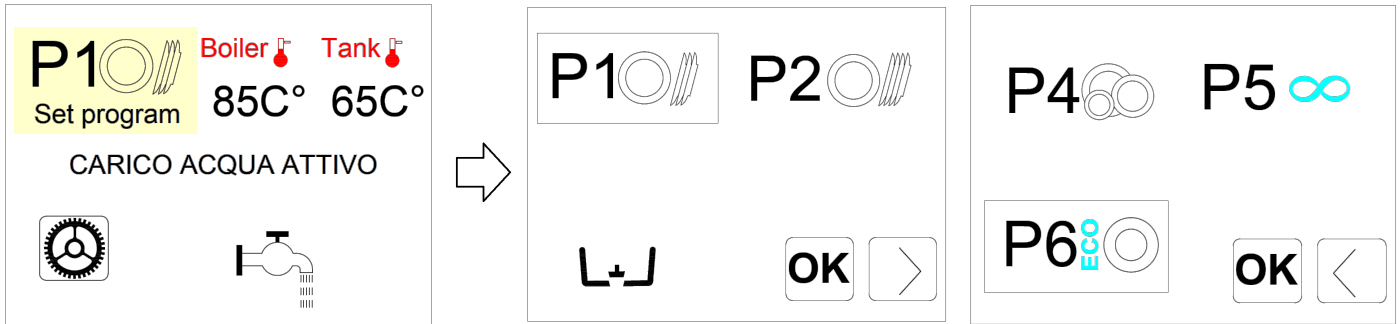

- In the menu, there are 5 default programmes to choose from, plus the drain programme.
- Use the arrow, bottom right, to move between the two menu screens.
- Select the desired programme and confirm with **OK**, the active programme will now be the one chosen.

**4.4 Customising the programme menu**

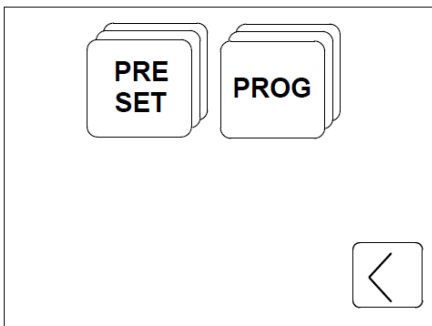

It is possible to customise the programme menu by replacing one or more of the available programmes.

- Open the programme menu, as per section **4.3 Programme selection**.
- Holding down the programme you wish to replace opens the configuration menu.
- From this menu, you can select and replace the entire SET of programmes, or the individual programme.

**4.4.1 PRE SET**

From here, you can select one of the default programme SETs, depending on the type of service.

- Use the arrow, bottom right, to move between the menu screens.
- Select the SET you want to use and confirm with **OK** to return to the main menu.
- The selected programme SET will now be the default SET.

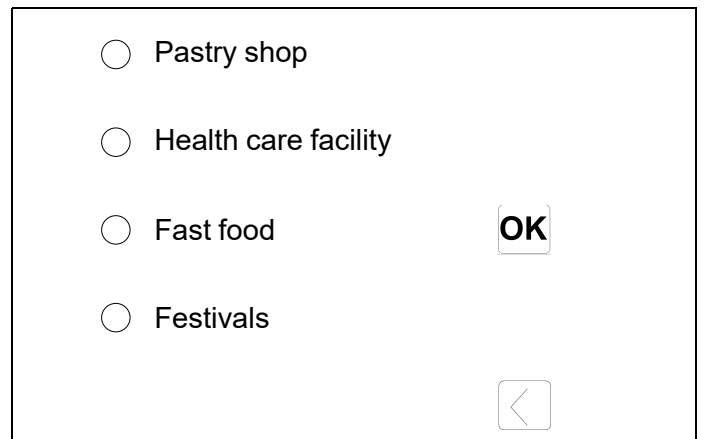
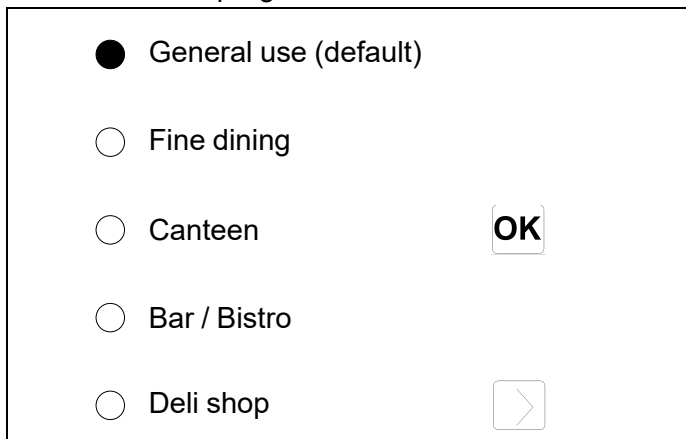

From here, you can select and replace the menu programmes one by one, as needed.

- Use the arrows to move between screens and view programme groups by type of dishware.
- Touch the RETURN icon to return to the initial screen.
- Touch the desired icon to open the programme list.

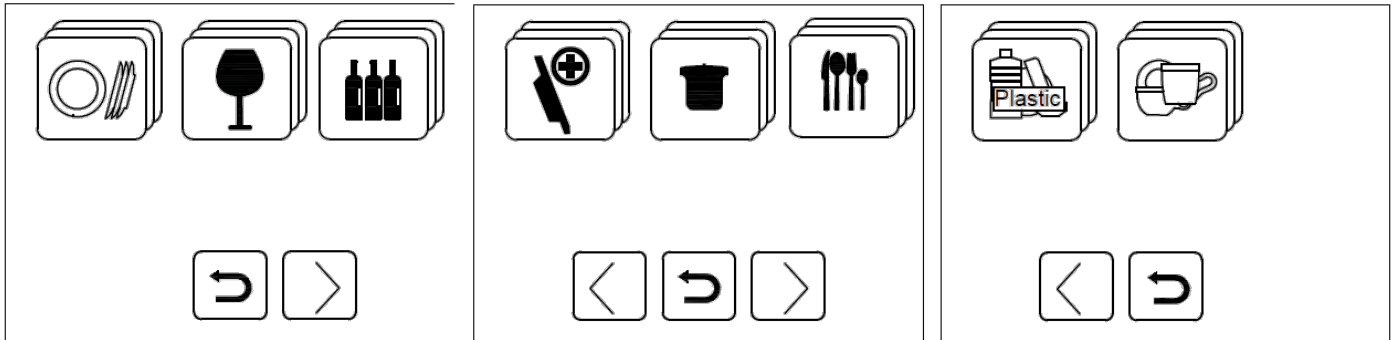

- Touch the icon of the programme you wish to set and press **OK** to confirm.
- The selected programme will now be part of the default programme set.

**INSTRUCTION MANUAL FOR DISHWASHERS**

<p><b>DISHES</b></p>			<p>1 </p>	<p>2 </p>	<p>3 </p>			<p>ECO </p>
<p><b>P1</b> STANDARD</p>	<p><b>P2</b> INTER-MEDIATE</p>	<p><b>P3</b> INTENSIVE</p>	<p><b>P4</b> DELICATE</p>	<p><b>P5</b> CONTINUOUS</p>	<p><b>P6</b> ECO</p>			
<p><b>GLASSES</b></p>								
<p><b>G1</b> INTENSIVE</p>	<p><b>G2</b> STANDARD</p>	<p><b>G3</b> DELICATE</p>	<p><b>G4</b> ICE CREAM</p>					
<p><b>BOTTLES</b></p>								
<p><b>B1</b> RINSE</p>	<p><b>B2</b> WASH</p>	<p><b>B3</b> INTENSIVE</p>						
<p><b>SANITIZE</b></p>			<p>71c</p>	<p>A0<sub>30</sub></p>	<p>A0<sub>60</sub></p>	<p>A0<sub>300</sub></p>		
<p><b>P71C</b></p>	<p><b>PA030</b> SANI A0=30</p>	<p><b>PA060</b> SANI A0=60</p>	<p><b>PA0300</b> SANI A0=300</p>					
<p><b>POTS</b></p>								
<p><b>Pt1</b> STANDARD</p>	<p><b>Pt2</b> INTENSIVE</p>	<p><b>Pt3</b> LONG</p>						
<p><b>FLATWARE</b></p>								
<p><b>S1</b> STANDARD</p>	<p><b>S2</b> INTENSIVE</p>							
<p><b>PLASTIC</b></p>								
<p><b>Pp1</b> GLASSES</p>	<p><b>Pp2</b> DISHES</p>							
<p><b>CUPS</b></p>								
<p><b>C1</b> STANDARD</p>	<p><b>C2</b> BISTRO</p>	<p><b>C3</b> INTENSIVE</p>						

## 4.4.3 Customising the drain programmes

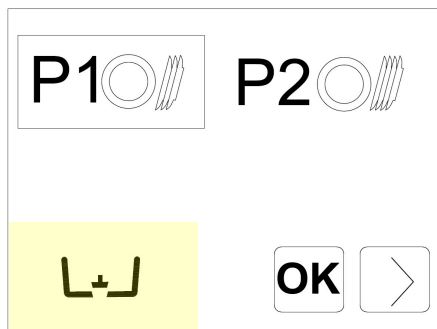

It is possible to customise the drain programme, replacing the default one, choosing from those available.

- Open the programme menu, as per section **4.3 Programme selection**.
- Holding down the drain icon opens the list of drain programmes available.
- Select the desired programme and confirm with **OK**.
- The selected programme will now be part of the default programme set.

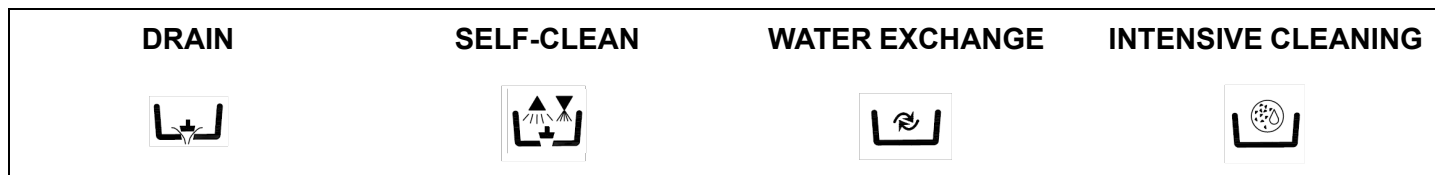

## 4.5 Filling the rack

Referring to (Fig. 4), to ensure the correct operation of the dishwasher, follow the rules described below:

- Use a suitable rack, fill without overloading and without overlapping the dishes.
- Rinse the dishes, removing large pieces of food.
- Place empty containers with the opening facing downwards
- Place plates and the like in the sloping rack, with the inner surface facing upwards.
- Place the cutlery in the cutlery basket, handle end down.
- Do not place silver and stainless steel cutlery in the same cutlery basket as this will turn the silver brown and may corrode the steel.
- Wash the dishes immediately after use, in order to prevent any residue from hardening and sticking on them.
- Use only solid, dishwasher-proof dishes.

## 4.6 Cycle start-up

See (Fig. 5)

- To start the programme, press the **START (2)** button, the button will turn blue and the DISPLAY will show information on the cycle stage.
- When the cycle is complete, the display will show **End** and the **START (2)** button will turn green.
- For rapid drying, take the rack out of the machine as soon as the cycle finishes.
- To stop a wash cycle early, press the **START** button (2) again.

#### 4.7 Automatic cycle start-up

See (Fig. 6 )

This function lets you start a cycle by simply closing the door (or hood) without pressing any buttons. To enable the function, proceed as follows:

The letter **A** on the display indicates that the function is enabled.

- If not made available by default, the function must first be enabled via the settings menu.
- To disable the function, press **START (4)** for a few seconds while the door is open.

This disabling is only applied for a single wash cycle.

---

**N.B. In hood versions, the automatic start function is automatically enabled after the first work cycle; all subsequent cycles will start automatically when the hood is closed. This operating mode is indicated by the letter **A** on the display.**

---

#### 4.8 Turning the dishwasher off

- To switch off the machine press the ON/OFF button (1); the DISPLAY will show the time and date for approximately 60 seconds and the lock will be activated.
- 

**N.B. If the machine stays on with the door open for more than one hour, it will switch off automatically.**

---

#### 4.9 Emptying the dishwasher

- You can select a drain and clean cycle as indicated in section **4.4.3 Customising the drain programmes**.
- Open the programme menu, as per section **4.3 Programme selection**, select drain and confirm with **OK**
- Press **START (2)** to start the programme.
- The machine will switch off when the cycle is completed.

#### 4.10 Resin regeneration (\* optional)

On machines equipped with a built-in softener, the resin regeneration cycle will be activated automatically depending on the water hardness setting; the current wash programme may last longer.

---

**N.B. Do not switch off the machine if a regeneration cycle is underway.**

---

In machines fitted with water softener, when the warning **NO SALT** appears, you should add salt to the respective container; proceed as follows:

- Remove the rack from the machine.
- Remove the integral filter (Fig. 7 ).
- Unscrew the cap on the salt container (Fig. 8 ).
- Pour approx. 700g of regeneration salt (1or 2mm grain size kitchen salt with no additives) into the container using the funnel supplied.
- Close the container firmly.
- The warning **NO SALT** will disappear after a few minutes.

#### 4.11 Dishwasher with external water softener

On machines equipped with an external water softener, after a default number of cycles, the word **SERVICE** will appear on the display; this means that it is necessary to regenerate the resin of the external water softener.

The message can be reset from menu 12.



## 4.12 End of shift

- At the end of the day, always drain the machine as described in section **4.9 Emptying the dishwasher**.
- Disconnect the power supply by means of the main switch and close the external water cock.
- Perform routine maintenance and clean the machine as described in section **CAP 5 MAINTENANCE**.
- If possible, leave the door ajar to prevent bad odours building up inside the machine.

## CAP 5 MAINTENANCE

### 5.1 General rules



**Before doing any maintenance, completely drain out all water, shut off the power supply and close the water supply cock.**

Do not use water under pressure - it can damage the electrical equipment. Only wash the body panelling when it is cold, using only products specifically designed for steel.

If there is a risk of ice forming, drain the water from the boiler and wash pump.

### 5.2 Cleaning

To keep the machine in good working order, it must be maintained regularly as explained below. We recommend periodically running a sanitising treatment with suitable non-corrosive commercial products.

### 5.3 Cleaning the filter unit

Run this procedure at the end of the day or when you see the filters are dirty:

1. Remove and clean the racks.
2. Empty out the tub as explained in section **4.9 Emptying the dishwasher**.
3. Remove and carefully clean all the filters.
4. Do not use abrasive products to clean the tub.
5. Restore all removed parts when finished.

### 5.4 Cleaning the arms

The wash and rinse arms are easily removed in order to clean their nozzles and prevent blockage/encrustations.

Proceed as follows:

- Remove the spray arms by unscrewing the retaining nuts or by unclipping the quick-fit attachments on machines so equipped.
- Wash all parts under a jet of running water and clean the nozzles thoroughly, using a toothpick or pointed tool if necessary.
- Clean the arm rotation pins inside the machine and the wash and rinse water drainage area.
- Restore the arms and check that they rotate freely.

### 5.5 Dispensers

To ensure that the dishwasher operates efficiently, the tubes inside the detergent and rinse aid dispensers must be replaced periodically.

The tubes have a service life that can vary depending on the chemicals used.

We recommend that you periodically check the condition of the tubes and plan to replace them at least once a year.

The machine is equipped with a self-diagnosis system that registers and warns of a number of malfunctions.

Fault		Description and possible remedies
	<b>Er01</b>	<b>No rinsing.</b> The rinsing cycle was not completed correctly. Make sure that the rinsing nozzles are clean.
	<b>Er02</b>	<b>No water drained.</b> The water was not drained or drained incorrectly. Check that the drain pipe is not bent or crushed and that the siphon and filters are not blocked. In machines fitted with an overflow pipe, remove this before starting the drainage cycle.
	<b>Er03</b>	<b>Rinse temperature reset fault.</b> The boiler temperature did not reset in the set time during the washing cycle. Switch the machine off and then on and run a new cycle.
SAFE	<b>Er04</b>	<b>Water filling in tank fault.</b> Make sure the pipes are connected correctly, and that the water tap is open. Where foreseen, check the presence of the overflow. Switch the dishwasher off and then on and fill again.
	<b>Er05</b>	<b>Tank thermometer fault. (Probe open)</b> The machine does not read the tank temperature value. Switch the dishwasher off and then on.
	<b>Er06</b>	<b>Tank thermometer fault. (Probe short circuited)</b> The machine does not read the tank temperature value. Switch the dishwasher off and then on.
	<b>Er07</b>	<b>Boiler thermometer fault. (Probe open)</b> The machine does not read the boiler temperature value. Switch the dishwasher off and then on.
	<b>Er08</b>	<b>Boiler thermometer fault. (Probe short circuited)</b> The machine does not read the boiler temperature value. Switch the dishwasher off and then on.
	<b>Er09</b>	<b>Boiler loading timeout:</b> boiler not filled. Impossible to carry out rinse cycle. Check that the water tap is open. Switch the dishwasher off and then on and run a new cycle.
	<b>Er21</b>	<b>Insufficient rinse</b> The right amount of rinsing did not take place; make sure the rinse nozzles are clean. The error does not block the machine.
	<b>Er22</b>	<b>Tank temperature reset fault:</b> The tank temperature did not reset in the set time during the washing cycle. Switch the machine off and then on and run a new cycle.
	<b>Er25</b>	<b>Run external regeneration:</b> The number of litres set for external water treatment equipment has been reached, the error does not prevent dishwasher operation, the message can be reset from the settings in menu 12.
SAFE	<b>ErSF</b>	<b>Electro-mechanical safety device:</b> The boiler or tub safety thermostats have been tripped, or the tub safety pressure switch has been triggered.
	<b>ErSL</b>	<b>Level safety switch:</b> Incorrect water level in the tank.
	<b>Erb</b>	<b>Excessive Boiler Temperature:</b> Probable heating contactor /relay failure
	<b>Ert</b>	<b>Excessive Tub Temperature:</b> Probable heating contactor /relay failure
	<b>drt</b>	<b>Dirty filter:</b> Incorrect water level in tub, caused by dirty filter or poorly inserted overflow.
	<b>ErSI</b>	<b>Supply safety error:</b> Fatal error, contact a technical assistance centre.
	<b>Er98</b>	<b>Soft start error:</b> Soft start system error, contact a technical assistance centre.
	<b>NO SALT</b>	<b>No salt:</b> In dishwashers with water softener, this means that there is no salt. Add salt.

Fault	Description and possible remedies
<b>NO DT</b>	<b>No detergent:</b> Add detergent in the priming tank.
<b>NO BL</b>	<b>No rinse aid:</b> Add rinse aid in the priming tank.
<b>SERV</b>	<b>Maintenance required:</b> General maintenance is required, if pre-set.
<b>REG ON</b>	<b>Regeneration in progress:</b> the regeneration cycle for the water softener resin is underway.
<b>REG REQ</b>	<b>Regeneration Required:</b> Start the regeneration if not automatically scheduled.
<b>Er27</b>	<b>Boiler gradient error:</b> The boiler is not heating correctly.
<b>Er28</b>	<b>Tub gradient error:</b> The tub is not heating correctly.
<b>Er99</b>	<b>Auxiliary board error:</b> Communication with the auxiliary board is not correct.
<b>Er30</b>	<p><b>Automatic open error:</b> In dishwashers with hood with automatic open, the opening system is not operating correctly.</p> <p>Check that nothing is stopping the hood from opening.</p> <p>If the problem persists, contact a technical assistance centre.</p>
<b>Er31</b>	<p><b>Automatic close error:</b> In dishwashers with hood with automatic open, the closing system is not operating correctly.</p> <p>Check that nothing is stopping the hood from closing.</p> <p>If the problem persists, contact a technical assistance centre.</p>
<b>Er33</b>	<b>Osmosis with minimum pressure:</b> Check that the water tap is open.
<b>Er34</b>	<b>Osmosis water loss:</b> Close the power and water supply for the dishwasher; contact a technical assistance centre.
<b>Er35</b>	<b>Osmosis conductivity error:</b> Osmosis system does not work properly, contact a technical assistance centre.
<b>Er36</b>	<b>Osmosis filter:</b> The osmosis filter needs to be replaced; contact a technical assistance centre.
<b>Er37</b>	<b>Boiler heating timeout:</b> The rinse water heating element does not work properly, contact a technical assistance centre.
<b>Er38</b>	<b>Tub heating timeout:</b> The wash water heating element does not work properly, contact a technical assistance centre.
<b>Er39</b>	<b>Faulty boiler pressure switch.</b>
<b>Er40</b>	<b>Faulty tank pressure switch.</b>
<div style="display: flex; align-items: center;">  <p><b>Switching the dishwasher off and then on again "resets" the signals, if after carrying out the instructions given the problem persists, contact an Authorised Service Centre.</b></p> </div>	



The following settings should only be configured by a qualified technician.

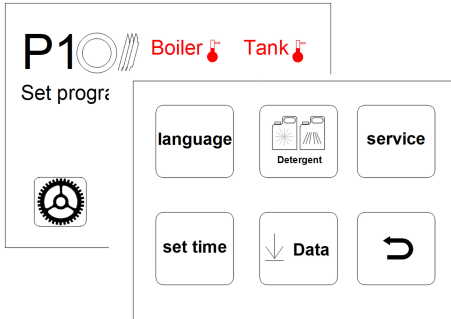

From the main screen, you can access the settings menu, by touching the “Gear” button, bottom left.



Then you can select one of the following submenus.

Use the arrows to move inside the menus, and to scroll and edit the parameters.

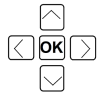

Touch **OK** to confirm.



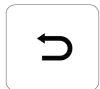

Touch the RETURN button to return directly to the main menu.



<b>Language</b>	Language settings: You can choose between the available languages: touch the circle for the desired language, then <b>RETURN</b> to confirm and exit.
<b>Set time</b>	Set date and time: Set the time using the vertical arrows ▲▼, then go to the next menu to set the date.
<b>Detergent</b>	Adjust detergent and rinse aid: you can adjust the quantity of detergent and rinse aid in g/l, using the vertical arrows ▲▼ .
<b>Date</b>	<b>Upload Menu:</b> Press the button, after inserting a USB flash drive to upload the missing DISPLAY update software programs.
	<b>Prog date:</b> Press the button, after inserting a USB flash drive to upload all the DISPLAY update software programs.
	<b>Download Menu:</b> Press the button, after inserting a USB flash drive to download the list of cycles carried out.

Selecting the **SERVICE** menu opens an additional series of submenus.

	<b>Mem Alarm</b>	<b>Alarms memory:</b> Press the button to view the history of errors that have occurred.
	<b>Info</b>	<b>Info:</b> Press the button to view the dishwasher settings parameters.
	<b>Mem Prog</b>	<b>Programmes memory:</b> Press the button to view the list of cycles carried out and their outcome.
	<b>reset</b>	Press the button to restore factory settings.
Touch the “spanner” symbol to open the technical menu, where you can check and edit some settings.		

   	Connection can be enabled or disabled by means of the Wi-Fi symbol.	
	<b>Input output state</b>	From this menu, you can view information on the input and output state of the dishwasher.
	<b>Set menu key</b>	From this menu, you can edit some operating parameters. Using the vertical arrows ▲ ▼, enter the menu number and press <b>Login</b> .

<b>Menu 12:</b> In this menu, you can edit the following parameters.	
<b>Language</b>	Select language.
<b>Boiler Set</b>	Adjust the boiler temperature for programmes. Versions with atmospheric boiler (rinse pump) have different settings for each programme ( <b>PR1 – PR2 – PR3</b> ).
<b>Tank Set</b>	Tub temperature regulation for programmes. Versions with rinse pump have different settings for each programme ( <b>PR1 – PR2 – PR3</b> )
<b>ThermoStop</b>	Activation of <b>ThermoStop</b> function which ensures correct rinse temperature.
<b>Energy Saving</b>	Activation of <b>Energy Saving</b> function which allows energy-savings to be made when the machine is switched on but not in use.
<b>Manual Detergent</b>	Manual operation of detergent dispenser. By setting ON, the suction pipe is automatically loaded. The length of the pipe is predetermined according to the dishwasher model.
<b>Manual Rinse Aid</b>	Manual operation of rinse aid dispenser. By setting ON, the suction pipe is automatically loaded. The length of the pipe is predetermined according to the dishwasher model.
<b>Detergent Dose</b>	Adjustment of detergent dosing time or quantity in g/L according to the model.
<b>Rinse Aid Dose</b>	Adjustment of rinse-aid dosing time or quantity in g/L according to the model.
<b>Water Hardness Measure Unit</b>	Measurement unit for water hardness settings: F = French degrees, D = German degrees.
<b>Water Hardness</b>	Water supply hardness settings, for machines with built-in water softener, set according to measured water hardness; set as indicated in the table, next chapter.
<b>Manual Rinse Pump</b>	Manual operation of rinse pump.
<b>Manual Drain</b>	Manual operation of drain pump.
<b>Autostart Enable</b>	Automatic start enabled.
<b>Service Cycles Counter</b>	Setting and activation of cycle counter, which activates the <b>Service</b> maintenance warning; the warning can be reset from the settings in menu 12.
<b>Water Service Set</b>	Setting of litres of autonomy for external water treatment equipment, adjustment setting from 0 to 12000 litres in steps of 200.

After setting the desired parameters, press **OK** to confirm and exit the Menu.

## 7.1 Water hardness table

Set the supply water hardness degree, **dH**, in the settings menu as shown in the following table:

Measured hardness		dH	Measured hardness		dH
°fr	dGH	n°	°fr	dGH	n°
0 ÷ 20	0 ÷ 11	1	41 ÷ 45	23 ÷ 25	6
21 ÷ 25	12 ÷ 14	2	46 ÷ 50	26 ÷ 28	7
26 ÷ 30	15 ÷ 17	3	51 ÷ 55	29 ÷ 31	8
31 ÷ 35	17 ÷ 20	4	56 ÷ 60	31 ÷ 34	9
36 ÷ 40	20 ÷ 22	5			

Our machines do not contain materials requiring special handling.

**N.B. (Applicable in the EU and countries with sorted waste disposal).**

The mark applied to the product or its documentation indicates that it must not be scrapped with domestic waste when it reaches the end of its service life. To prevent damage to the environment or health risks due to improper scrapping, keep this product separate from other waste and recycle it so as to promote sustainable use of materials.

Corporate users are requested to contact their supplier and check the terms and conditions of the purchase contract.

The product may not be scrapped together with other commercial waste.

	Symbols		Object	Material	%
Can be recycled directly			Sheet	Steel	80
			Cardboard packaging	PAP	
			Wooden pallet	ISPM15	
			Plastic parts	PP, PP+FV	
Compounds		WEEE	Motors	Assemblies	20
			Electric parts		
			Electronic parts		
		Rubber parts	EPDM		

**CAP 9 ENVIRONMENT**

**9.1 Respect for the environment**

Proper use of the dishwasher can improve its environmental footprint, if the following simple rules are observed:

- Only wash full racks.
- Switch the dishwasher off when not using it.
- Keep the machine closed when it is in standby.
- Use wash programmes suited to the amount of soiling.
- Supply the machine with hot water, if gas heated.
- Make sure the drains flow into a suitable sewer.
- Do not exceed the recommended dose of detergent.





<b>KAP. 1 RISIKEN UND WICHTIGE WARNHINWEISE</b> .....	<b>2</b>
1.1 NORMALE BETRIEBSBEDINGUNGEN .....	3
<b>KAP. 2 VORWORT</b> .....	<b>3</b>
2.1 HINWEISE .....	3
2.2 GARANTIE .....	3
2.3 LAGERUNG .....	3
<b>KAP. 3 INSTALLATION</b> .....	<b>4</b>
3.1 AUSPACKEN .....	4
3.2 AUFSTELLUNG .....	4
3.3 ELEKTRISCHER ANSCHLUSS .....	4
3.4 WASSERANSCHLUSS .....	5
3.5 ABLAUFANSCHLUSS .....	6
3.6 KLARSPÜLMITTEL UND REINIGER .....	6
<b>KAP. 4 GEBRAUCH DER MASCHINE</b> .....	<b>7</b>
4.1 BEDIENFELD .....	7
4.2 EINSCHALTEN .....	7
4.3 AUSWAHL DER PROGRAMME .....	8
4.4 ANPASSUNG DES PROGRAMMWahl-MENÜS .....	8
4.4.1 PRE SET .....	9
4.4.2 PROG .....	9
4.4.3 Anpassung der Wasserablauf-Programme .....	11
4.5 BELADEN DES GESCHIRRKORBES .....	11
4.6 PROGRAMMSTART .....	11
4.7 AUTOMATISCHER PROGRAMMSTART .....	12
4.8 AUSSCHALTEN DES GERÄTS .....	12
4.9 ENTLEEREN DES GERÄTS .....	12
4.10 REGENERIERUNG DER IONENAUSTAUSCHER-HARZE (* OPTIONAL) .....	12
4.11 GERÄTE MIT EXTERNEM WASSERENTHÄRTER .....	13
4.12 BETRIEBSENDE .....	13
<b>KAP. 5 WARTUNG</b> .....	<b>14</b>
5.1 GRUNDREGELN .....	14
5.2 REINIGUNG .....	14
5.3 REINIGUNG DER FILTERGRUPPE .....	14
5.4 REINIGUNG DER SPÜLARME .....	14
5.5 DOSIERGERÄTE .....	14
<b>KAP. 6 SELBSTDIAGNOSE</b> .....	<b>15</b>
<b>KAP. 7 REGULIERUNGEN UND EINSTELLUNGEN</b> .....	<b>18</b>
7.1 WASSERHÄRTE-TABELLE .....	20
<b>KAP. 8 ENTSORGUNG</b> .....	<b>21</b>
<b>KAP. 9 UMWELT</b> .....	<b>21</b>
9.1 UMWELTSCHONENDER GEBRAUCH .....	21

*Alle Rechte am geistigen Eigentum dieses Dokuments bleiben vorbehalten; die Wiedergabe oder Verbreitung der darin enthaltenen Informationen ohne vorherige schriftliche Genehmigung des Herstellers ist nicht gestattet.*

---

**Hinweis:** Der Hersteller behält sich das Recht vor, ohne Vorankündigung nach eigenem Ermessen elektrische, technische oder optische Merkmale dieser Spülmaschine zu ändern oder Komponenten des Geräts zu ersetzen, um auch weiterhin ein zuverlässiges, langlebiges und technisch fortschrittliches Produkt anbieten zu können.

---

## KAP. 1 RISIKEN UND WICHTIGE WARNHINWEISE



Lesen Sie die Betriebsanleitung vor der Inbetriebnahme des Geräts aufmerksam durch. Sie enthält wichtige Hinweise und Sicherheitsanweisungen für Installation, Gebrauch und Wartung. Die Nichtbeachtung der Hinweise in den beigegeführten Unterlagen kann die Sicherheit des Geräts beeinträchtigen und zum sofortigen Verlust des Garantieanspruchs führen.

- Dieses Gerät ist nur für den Gebrauch vorgesehen, für den es ausdrücklich entwickelt wurde. Jeder sonstige Gebrauch ist nicht bestimmungsgemäß und daher gefährlich.
- Das Installations-Fachpersonal ist angehalten, den Benutzer auf angemessene Weise über die Bedienung des Geräts und eventuell zu beachtende Sicherheitsmaßnahmen, auch mit praktischen Vorführungen, zu unterrichten.
- Alle Arbeiten an der Maschine, auch bei Störung bzw. Ausfall, müssen vom Hersteller oder einem autorisierten Kundendienstzentrum bzw. von Fachpersonal vorgenommen werden. Dabei dürfen ausschließlich Originalersatzteile verwendet werden.
- Vor Wartungsarbeiten, Reparaturen und Reinigung die Maschine stets vom Stromnetz und vom Wasseranschluss trennen.
- Die Maschine darf **NICHT** von ungeschultem Personal benutzt werden.
- Dieses Gerät darf nur dann von Kindern ab 8 Jahren und Personen mit eingeschränkten körperlichen, sensorischen oder geistigen Fähigkeiten oder von Personen mit mangelnder Erfahrung bzw. mangelnden Kenntnissen verwendet werden, wenn sie beaufsichtigt werden oder in die sichere Bedienung des Geräts eingewiesen wurden.
- Kinder nicht mit dem Gerät spielen lassen.
- Die Reinigung und Pflege durch den Benutzer darf nicht von Kindern ausgeführt werden, es sei denn, sie werden beaufsichtigt.
- Bei Nichtbenutzung darf die Maschine **NICHT** unter Spannung bleiben.
- Falls an der Maschine kein Stecker und keine andere Vorkehrung vorhanden ist, um sie vollständig vom Stromnetz zu trennen und alle Kontakte zu unterbrechen, müssen die erforderlichen Trennvorrichtungen vorschriftsmäßig im Versorgungsnetz installiert werden.
- Ein beschädigtes Netzkabel muss durch den Hersteller oder dessen Kundendienst bzw. auf jeden Fall durch eine Elektrofachkraft ausgewechselt werden, um jedes Risiko auszuschließen.
- Die mit dem Symbol 5021 nach IEC-Norm 60417 gekennzeichnete Schraube am Gerät dient zum Anschluss an den Schutzpotenzialausgleich.
- Solange der Spülzyklus läuft, die Gerätetür **KEINESFALLS** – auch nicht kurz – öffnen.
- Die Maschine **KEINESFALLS** ohne die vom Hersteller vorgesehenen Schutzvorrichtungen benutzen.
- In der Maschine **NIEMALS** Gegenstände spülen, die nicht spülmaschinenfest sind, aufgrund ihrer Form oder Abmessungen nicht in der Spülmaschine gereinigt werden dürfen oder nicht in einwandfreiem Zustand sind.
- Das Gerät oder Geräteteile **NIEMALS** als Leiter oder Halt für Personen, Sachen oder Tiere verwenden.
- Die geöffnete Klappe eines Frontlader-Geschirrspülers **NIEMALS** überlasten. Die Klappe ist so ausgelegt, dass sie nur den mit Geschirr beladenen Korb aushält.
- **NIEMALS** die nackten Hände in die Spüllauge tauchen.
- Die Maschine nach der Installation **NIEMALS** kippen.
- Im Fall einer Störung oder einer Leckage sofort die Stromzufuhr unterbrechen und den Wasserzulaufhahn schließen.
- Die Spülmaschine nicht in der Nähe von Wärmequellen über 50 °C aufstellen.
- Die Spülmaschine **NIEMALS** der Witterung aussetzen (Regen, Sonne, usw.).
- Die Spülmaschine darf ohne geeignete Schutzabdeckungen nicht in Außenbereichen installiert werden.
- Kein Spülprogramm ohne den Überlauf starten (sofern vorgesehen).
- Keine magnetische Gegenstände in die Nähe der Maschine bringen.
- Die Oberseite der Maschine nicht als Ablage benutzen.
- Der Installateur muss die vorschriftsmäßige Erdung überprüfen.
- Nach erfolgter Prüfung muss der Installateur eine schriftliche Erklärung ausstellen und bestätigen, dass die Installation und die Abnahmeprüfung ordnungsgemäß und fachgerecht nach den gesetzlichen Bestimmungen ausgeführt wurden.
- Die Position einzelner Geräteteile **NICHT** verändern und keine Eingriffe daran vornehmen, da hierdurch die Sicherheit des Gerätes beeinträchtigt werden könnte.

- Schalldruckpegel gemäß EN ISO 4871:
  - LpA max. = 55 db Kpa = 2,5 db für Einbaumaschinen
  - LpA max. = 65 db Kpa = 2,5 db für Durchschubspülmaschinen
  - LpA max. = 76 db Kpa = 1,5 db für Gerätespülmaschinen.
- Max. Temperatur des Leitungswassers: 50 °C.
- Max. Druck des Leitungswassers: 4 bar (400 kPa).
- Das Gerät ist für einen permanenten Anschluss an das Trinkwassernetz vorgesehen.
- Das Gerät darf nicht mit Hochdruck- oder Dampfreinigern gereinigt werden.
- Max. Höhe des Ablaufs:
  - Bodenhöhe bei Ausführungen mit Überlauf.
  - Max. Höhe 1 m bei Ausführungen mit Ablaufpumpe.

## 1.1 Normale Betriebsbedingungen

<b>Umgebungstemperatur:</b>	40 °C max. / 4 °C min (Mittelwert 30 °C)
<b>Höhe:</b>	Bis 2000 m ü. NN
<b>Relative Feuchtigkeit:</b>	Max. 30 % bei 40 °C / max. 90 % bei 20 °C

## KAP. 2 VORWORT

### 2.1 Hinweise

Die gesamte Dokumentation sorgfältig in der Nähe des Geräts aufbewahren. Sie muss den Servicetechnikern und dem Bedienpersonal ausgehändigt und an einem sicheren Ort sorgfältig aufbewahrt werden. Bei Bedarf sind Kopien anzufertigen, die ein häufiges Nachschlagen erlauben.

**Das Bedienpersonal muss diese Bedienungsanleitung gelesen, verstanden und verinnerlicht haben, bevor es irgendwelche Eingriffe an der Maschine vornimmt.**

Die Maschine ist ausschließlich für das gewerbliche Geschirrspülen in Gemeinschaftsküchen vorgesehen, d. h. die Installation, der Betrieb und die Wartung erfolgen durch ausgebildetes Fachpersonal, das sich an die Herstelleranweisungen halten muss.

### 2.2 Garantie

Der Hersteller übernimmt keinerlei Haftung für Sach- oder Personenschäden, die aus der Nichtbeachtung der erteilten Anweisungen oder einem unsachgemäßen Gebrauch der Maschine entstehen.

Die Nichtbeachtung der Hinweise in den beigefügten Unterlagen kann die Sicherheit des Geräts beeinträchtigen und zum sofortigen Verlust des Garantieanspruchs führen.

Die Ausführung von Installations- und Reparaturarbeiten durch nicht autorisiertes Personal und die Verwendung von Nicht-Original-Ersatzteilen führen zum sofortigen Verlust des Garantieanspruchs.

### 2.3 Lagerung

**Transport und Lagerung:** Zwischen -10 °C und 55 °C mit Spitzenwerten bis 70 °C (max. 24 Stunden).

### KAP. 3 INSTALLATION

Eine sachgerechte Installation ist grundlegende Voraussetzung für einen einwandfreien Betrieb der Maschine. Einige für die Installation der Maschine benötigten Angaben befinden sich auf dem Typenschild an der rechten Maschinenseite, eine Kopie ist auf dem Deckblatt dieser Bedienungsanleitung wiedergegeben.



**Die Installation darf ausschließlich von qualifiziertem und autorisiertem Fachpersonal vorgenommen werden.**

#### 3.1 Auspacken

Die Verpackung auf Schäden überprüfen. Eventuell bemerkte Schäden auf dem Lieferschein vermerken. Nach dem Entfernen der Verpackung sicherstellen, dass das Gerät in einwandfreiem Zustand ist. Eventuelle Schäden sofort dem Vertragshändler per Fax oder Einschreiben mit Rückantwort und dem Transportunternehmen melden. Wenn die Schäden die Maschinensicherheit beeinträchtigen, die Maschine bis zum Eingriff eines Fachtechnikers nicht installieren und/oder benutzen.



**Die Bestandteile der Verpackung (Plastikbeutel, Styropor, Nägel usw. ...) von Kindern und Haustieren fernhalten, da sie eine Gefahrenquelle darstellen können.**

#### 3.2 Aufstellung

- Prüfen, ob sich im Installationsbereich Gegenstände oder Materialien befinden, die vom Wasserdampf, der während des Betriebs aus der Maschine austreten kann, beschädigt werden können, bzw. ob diese ausreichend geschützt sind.
- Vor dem Versetzen des Geschirrspülers in seine Aufstellungsposition die elektrische Anlage sowie die Wasserzulauf- und Wasserablaufanschlüsse vorbereiten.
- Bei Einbau von Maschinen mit Seitenwänden ohne Wärmedämmung mindestens 10 mm Abstand zwischen den Gerätewänden und den angrenzenden Oberflächen einhalten.
- Der Fußboden oder die Einbauöffnung müssen für das Gesamtgewicht des Geschirrspülers ausgelegt sein.
- Für maximale Standsicherheit die Maschine auf die vier Stellfüße stellen und nivellieren.
- Dieses Gerät ist nur für den Festanschluss geeignet. Andere Installationslösungen müssen mit dem Hersteller vereinbart und von diesem genehmigt werden.
- Vor dem ersten Gebrauch des Geschirrspülers die Schutzfolie vom Gehäuse abziehen.

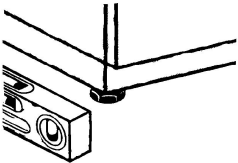

#### 3.3 Elektrischer Anschluss

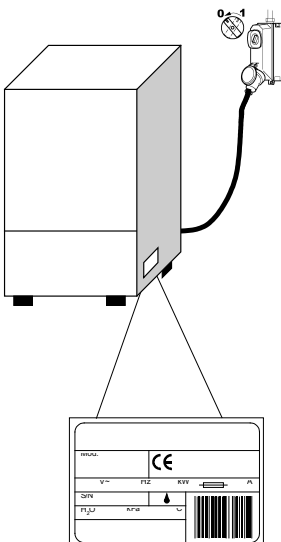

- Es muss ein allpoliger Hauptschalter vorhanden sein, der alle Kontakte einschließlich des Nullleiters jeweils in einem Abstand von mindestens 3 mm trennt und als thermisch-magnetischer Schutzschalter oder mit Schmelzsicherungen ausgeführt ist. Stromfestigkeit und Auslösestromstärke müssen entsprechend der auf dem Typenschild angegebenen Leistungsaufnahme bemessen bzw. eingestellt werden.
- Der Hauptschalter muss in der Stromleitung am Aufstellungsort installiert sein und darf jeweils nur ein Gerät schalten.
- Spannung und Frequenz des Stromnetzes müssen mit den Angaben auf dem Typenschild übereinstimmen.
- Für die Sicherheit des Bedieners sowie die Gerätesicherheit muss entsprechend den geltenden Schutzvorschriften eine wirkungsvolle Erdung vorgesehen werden.

- Das vorliegende Gerät entspricht der Richtlinie DIN EN/IEC 61000-3-11, sofern die Systemimpedanz  $Z_{\text{sys}}$  an der Schnittstelle zwischen Hausanschluss und Stromnetz kleiner oder gleich  $Z_{\text{max}}$  ist. Der Installateur oder Benutzer des Geräts muss sicherstellen, dass das Gerät ausschließlich an ein Stromnetz angeschlossen wird, dessen Systemimpedanz  $Z_{\text{sys}}$  kleiner oder gleich  $Z_{\text{max}}$  ist.

	$Z_{\text{max}}$
Gerätespülmaschine	0,21 $\Omega$
Durchschubspülmaschine	0,24 $\Omega$
Einbauspülmaschine	0,41 $\Omega$

- Als Anschlusskabel ausschließlich Kabel des Typs H07RN-F mit einer Stromfestigkeit im Intervallbetrieb von 60 °C am Leiter verwenden:

### Maschine mit Drehstromanschluss

- 5 x 2,5 mm<sup>2</sup> bis 20 A
- 5 x 4 mm<sup>2</sup> bis 30 A
- 5x6 mm<sup>2</sup> bis 38 A
- 5 x 10 mm<sup>2</sup> bis 54 A

### Maschinen mit Einphasen-Wechselstromanschluss

- 3 x 1,5 mm<sup>2</sup> bis 16 A
- 3 x 2,5 mm<sup>2</sup> bis 25 A

- Das Anschlusskabel darf bei Betrieb oder Wartung des Geräts nicht unter Zug gesetzt oder gequetscht werden.
- Das Gerät muss in einen Schutzpotenzialausgleich eingebunden werden. Der Anschluss erfolgt über die Schraube mit dem Symbol 5021 nach IEC 60417.
- Der Querschnitt des Potenzialausgleichsleiters muss 10 mm<sup>2</sup> betragen.
- Beachten Sie die auf dem Schaltplan angegebene Polarität.
- Für weitere Informationen siehe den Schaltplan.



**Verwenden Sie keine Adapter, Mehrfachsteckdosen, Kabel mit unzureichendem Querschnitt oder mit Verlängerungsanschlüssen, die nicht den geltenden Normen für Elektroinstallationen entsprechen.**

## 3.4 Wasseranschluss

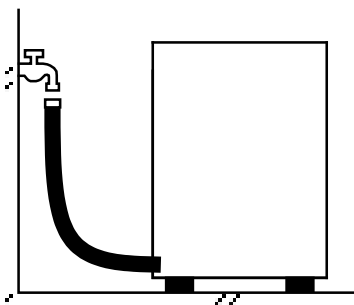

Das Gerät wird mit einem Schlauch an das Trinkwassernetz angeschlossen. Zwischen dem Wasseranschluss und dem Magnetventil im Gerät muss ein Absperrventil angebracht werden. Das Absperrventil muss sich in der Nähe des Gerätes befinden.

- Wasserversorgung, Temperatur und Druck **müssen mit den Angaben** auf dem Typenschild der Maschine übereinstimmen.
- Der Volumenstrom des Wasserzulaufs darf nicht weniger als 20 l/min betragen.
- Für eine Wasserhärte über 14 °f (8 °dH) wird die Verwendung des Maschinenmodells mit eingebautem Wasserenthärter empfohlen. Bei einer Wasserhärte über 35 °f (19,5 °dH) muss ein externer Wasserenthärter vor dem Magnetventil installiert werden.

- Für Maschinen ohne Wasserenthärter empfehlen wir bei einer Wasserhärte über 14 °f (8 °dH) die Installation eines externen Wasserenthärters vor dem Magnetventil.;
- Eine hohe elektrische Leitfähigkeit des Wassers weist auf eine sehr hohe Konzentration an gelösten Mineralstoffen hin; in diesem Fall empfehlen wir die Installation einer Entmineralisierungsanlage.
- Maschinen, die mit entmineralisiertem Wasser oder Wasser mit einer hohen Natriumchlorid-Konzentration betrieben werden sollen, müssen separat bestellt werden, da für ihren Bau spezielle Materialien erforderlich sind.
- Maschinen, die mit Wärmerückgewinnern mit Kupferrohren ausgestattet sind, dürfen nicht mit entmineralisiertem Wasser betrieben werden. Bestellen Sie in diesen Fällen die Ausführung mit Wärmetauscher mit Edelstahlrohren.

### 3.5 Ablaufanschluss

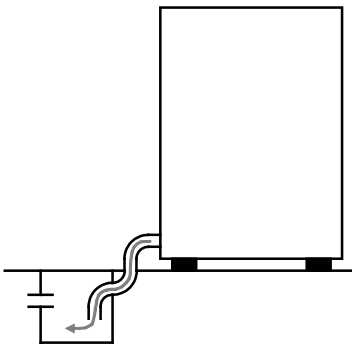

- Die Ablaufleitung muss einen Schacht mit frei zugänglichem Siphon enthalten, der für den Volumenstrom des mit der Maschine mitgelieferten Abflussrohrs ausgelegt ist. Das Abflussrohr muss ohne Ziehen, Biegen, Drücken, Quetschen oder sonstigen Einwirkungen zum Schacht geführt werden.
- Der Wasserablauf aus dem Spülraum erfolgt mittels Schwerkraft, d. h. der Ablauf muss sich in auf einer Höhe unterhalb des Maschinenbodens befinden.

#### Freier Ablauf

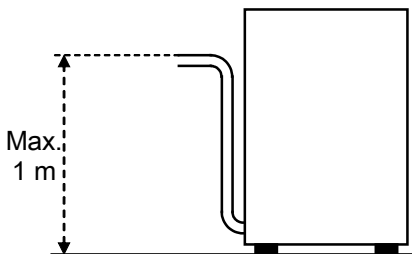

- Falls sich der Ablauf nicht auf einer Höhe unterhalb des Maschinenbodens befindet, kann ein Modell mit Ablaufpumpe verwendet werden (auf Anfrage erhältlich).
- In diesem Fall beträgt die maximal zulässige Höhe des Abflufs 1 Meter.
- Es ist stets zu prüfen, ob der Ablauf korrekt funktioniert und nicht verstopft ist.
- Alle anderen Lösungen müssen vorher mit dem Hersteller abgesprochen und von diesem genehmigt werden.

#### Mit Ablaufpumpe (auf Anfrage erhältlich)

### 3.6 Klarspülmittel und Reiniger

- Die Dosierung von Klarspülmittel und Reiniger erfolgt - sofern vom Modell vorgesehen - durch die serienmäßig in der Maschine eingebaute Dosiereinrichtung.
- Die Dosiermenge wird abhängig von der Wasserhärte vom Installateur bestimmt, der auch die Einstellung der Dosiergeräte vornimmt.
- Vor der Einstellung die Zulaufschläuche der Dosiergeräte mit dem entsprechenden Produkt füllen.
- Die Einstellung erfolgt mit den entsprechenden Stellschrauben oder direkt am Bedienfeld (sofern vorgesehen).
- Der Füllstand im Behälter muss für die Ansaugung ausreichend sein. Er darf nie bis auf den Behälterboden absinken und auch nicht mit korrosiven oder verunreinigten Produkten aufgefüllt werden.

#### **KEINESFALLS CHLOR- oder HYPOCHLORITHALTIGE Reiniger verwenden.**

Die Installation einer automatischen Reinigerdosiereinrichtung wird stets empfohlen.

## KAP. 4 GEBRAUCH DER MASCHINE

### 4.1 Bedienfeld

Tasten*		Farben der Betriebszustände			
1	Taste <b>EIN/AUS</b>	Weiß			
2	Taste <b>START</b>	<b>GELB</b> Gerät nicht betriebsbereit	<b>GRÜN</b> Gerät betriebsbereit	<b>BLAU</b> Spülzyklus aktiv	<b>ROT</b> Fehler

\* siehe (Abb. 1 ) und (Abb. 2 ).

Info- und Hinweissymbole*			
	Allgemeiner Hinweis, zur Anzeige des Hinweistextes das Symbol antippen.		Pause
	Zu wenig Salz.		WLAN verbunden; falls durchgestrichen, nicht aktiviert.
	Zu wenig Reiniger.		Geschirrkorb laden.
	Zu wenig Klarspülmittel.		Wasser einfüllen.
	Wartung erforderlich; zur Anzeige der Meldung das Symbol antippen.		Störung; zur Anzeige des Störungstyps das Symbol antippen.
A	Automatischer Start; falls durchgestrichen, nicht aktiviert.		Displaysperre aktiviert oder deaktiviert.

siehe (Abb. 2 )

Anzeige der Zyklusschritte			
			<b>END</b>
Spülen	Wasserablauf	Klarspülen	Programmende

### 4.2 Einschalten

Siehe (Abb. 3 )

- Den Hauptschalter einschalten.
- Den Hauptwasserhahn öffnen.
- Auf dem Display werden Angaben zur Software der Geschirrspülmaschine angezeigt, nach dem Selbsttest verlöscht das Display.
- Die Taste **EIN/AUS (1)** leuchtet mit geringer Lichtstärke weiter zur Anzeige, dass sich die Maschine im Standby-Modus befindet.

Das **Display** hat eine Sicherheitssperre, die automatisch nach 60 Sekunden aktiviert wird. Zum Entsperren auf das Display tippen und eine Wischgeste mit dem Finger ausführen, um das Vorhängeschloss-Symbol von

geschlossen in offen zu ändern.



- Die ordnungsgemäße Position von Spülarmen und Filtern kontrollieren.

- Den Füllstand von Reiniger und Klarspülmittel in den Vorratsbehältern kontrollieren.
- Das Display bei Bedarf entsperren, dazu mit einer Wischgeste das Vorhängeschloss-Symbol von geschlossen in offen ändern.
- Die Taste **EIN/AUS (1)** anhaltend drücken, um die Maschine einzuschalten. Die Helligkeit der Taste erhöht sich.
- Auf dem **DISPLAY** werden verschiedene Angaben, das gewählte Programm, die Temperaturen von Spülraum und Boiler sowie der Gerätestatus angezeigt.
- Die Angaben **Boiler** und **Tank** und die Taste **START (2)** in Grün zeigen an, dass die Geschirrspülmaschine betriebsbereit ist.
- Beim Einschalten ist das letzte vor dem Ausschalten verwendete Programm eingestellt.

### 4.3 Auswahl der Programme

- Durch Antippen des Symbols **SET PROGRAM** auf dem Display rufen Sie das Programm-Menü auf:

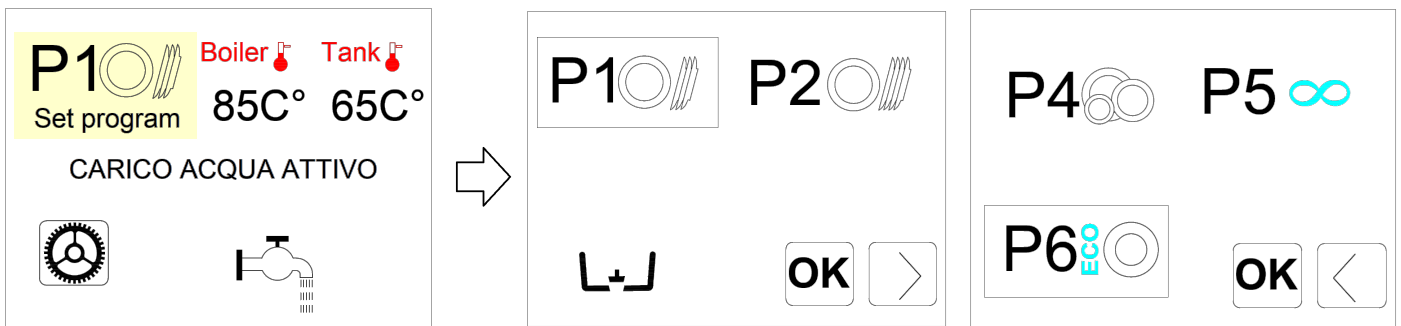

- Das Menü enthält 5 voreingestellte Programme zur Auswahl sowie das Wasserablauf-Programm.
- Mit der Pfeiltaste unten rechts wechseln Sie zwischen den beiden Menüseiten.
- Wählen Sie das gewünschte Programm und bestätigen Sie die Auswahl mit **OK**; danach ist das gewählte Programm aktiviert.

### 4.4 Anpassung des Programmwahl-Menüs

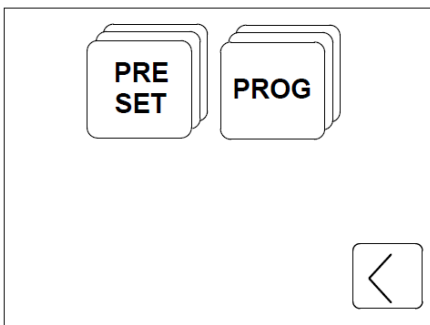

Sie können das Programmwahl-Menü individuell anpassen, indem Sie ein Programm oder mehrere der verfügbaren Programme ersetzen.

- Rufen Sie das Programmwahl-Menü wie in Abschnitt **4.3 Auswahl der Programme** beschrieben auf.
- Durch längeres Drücken auf das Programm, das Sie ersetzen möchten, rufen Sie das Konfigurations-Menü auf.
- In diesem Menü können Sie das gesamte Programm-SET oder ein einzelnes Programm ersetzen.



## 4.4.1 PRE SET

Hier können Sie passend zum Einsatz der Maschine ein SET voreingestellter Programme wählen.

- Mit der Pfeiltaste unten rechts wechseln Sie zwischen den Menüseiten.
- Wählen Sie das SET, das Sie verwenden möchten, und bestätigen Sie die Auswahl mit **OK**, um zum Hauptmenü zurückzugehen.
- Das ausgewählte Programm-SET ist hiernach die Voreinstellung.

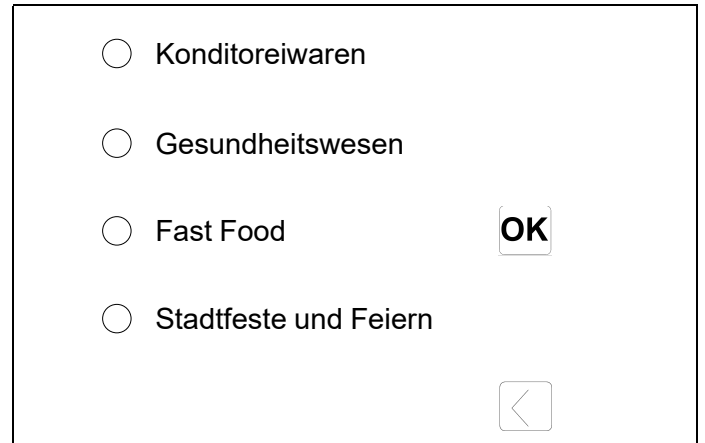
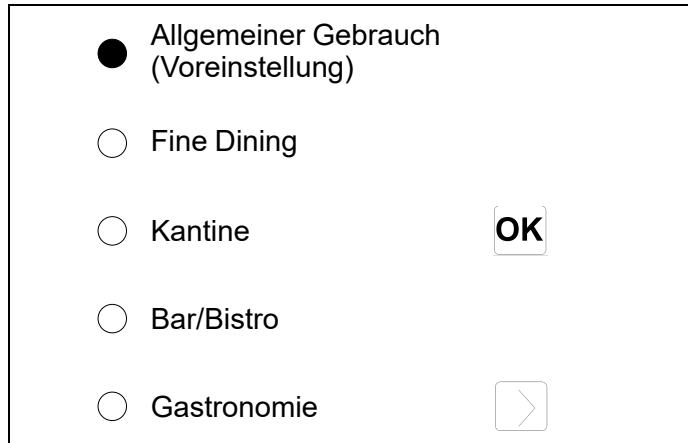







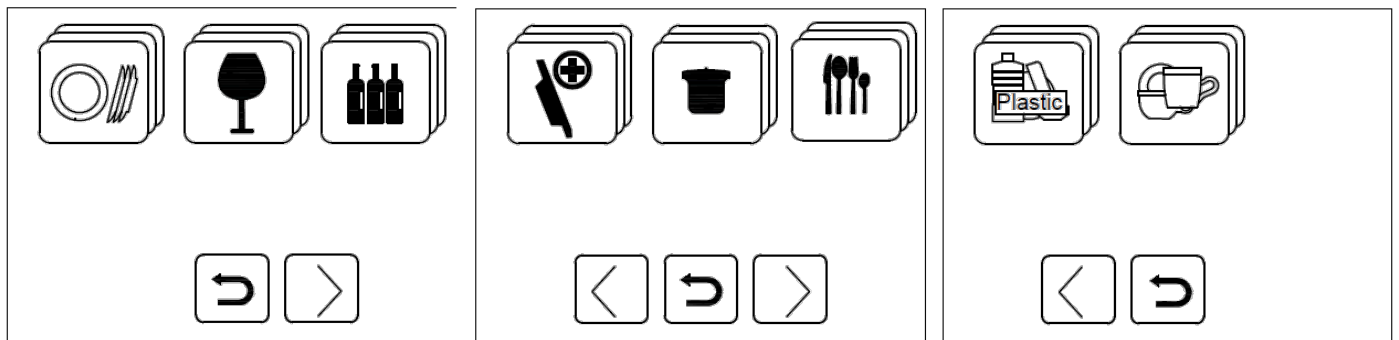

## 4.4.2 PROG

Hier können Sie nach Bedarf einzelne Programme des Menüs auswählen und austauschen.

- Verwenden Sie die Pfeiltasten, um zwischen den zwei Menüseiten zu wechseln und die Programmgruppen für die einzelnen Geschirrarten aufzurufen.
- Tippen Sie auf das Symbol RETURN, um zur Anfangsseite zurückzugehen.
- Tippen Sie auf das gewünschte Symbol, um die Liste der Programme aufzurufen.



- Tippen Sie auf das Symbol des Programms, das Sie einstellen möchten, und drücken Sie zur Bestätigung auf **OK**.
- Das ausgewählte Programm ist hiernach im SET der voreingestellten Programme enthalten.

<p><b>TELLER</b></p>		<p>1 <b>P1</b> STANDARD</p>	<p>2 <b>P2</b> MITTEL</p>	<p>3 <b>P3</b> INTENSIV</p>	<p><b>P4</b> SCHONEND</p>	<p><b>P5</b> KONTINUIERLICH</p>	<p><b>ECO</b> <b>P6</b> ECO</p>
<p><b>GLÄSER</b></p>		<p><b>G1</b> INTENSIV</p>	<p><b>G2</b> STANDARD</p>	<p><b>G3</b> SCHONEND</p>	<p><b>G4</b> SPEISEEIS</p>		
<p><b>FLASCHEN</b></p>		<p><b>B1</b> KLARSPÜLEN</p>	<p><b>B2</b> SPÜLEN</p>	<p><b>B3</b> INTENSIV</p>			
<p><b>DESINFIZIERUNGSZYKLEN</b></p>		<p><b>71c</b> <b>P71C</b></p>	<p><b>A0<sub>30</sub></b> <b>PA030</b> SANI A0 = 30</p>	<p><b>A0<sub>60</sub></b> <b>PA060</b> SANI A0 = 60</p>	<p><b>A0<sub>300</sub></b> <b>PA0300</b> SANI A0 = 300</p>		
<p><b>TÖPFE</b></p>		<p><b>Pt1</b> STANDARD</p>	<p><b>Pt2</b> INTENSIV</p>	<p><b>Pt3</b> LANG</p>			
<p><b>BESTECK</b></p>		<p><b>S1</b> STANDARD</p>	<p><b>S2</b> INTENSIV</p>				
<p><b>KUNSTSTOFF</b></p>		<p><b>Pp1</b> GLÄSER</p>	<p><b>Pp2</b> TELLER</p>				
<p><b>TASSEN</b></p>		<p><b>C1</b> STANDARD</p>	<p><b>C2</b> BISTRO</p>	<p><b>C3</b> INTENSIV</p>			

## 4.4.3 Anpassung der Wasserablauf-Programme

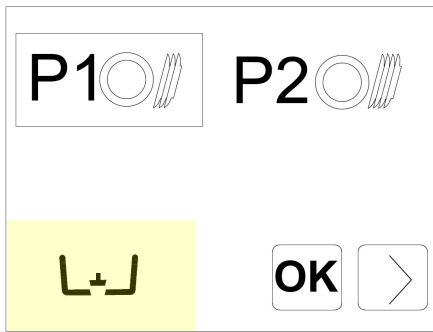

Sie können das voreingestellte Wasserablauf-Programm durch ein anderes verfügbares Programm ersetzen.

- Rufen Sie das Programmwahl-Menü wie in Abschnitt **4.3 Auswahl der Programme** beschrieben auf.
- Durch längeres Drücken des Wasserablauf-Symbols rufen Sie die Liste der verfügbaren Wasserablauf-Programme auf.
- Wählen Sie das gewünschte Programm und bestätigen Sie die Auswahl mit **OK**.
- Das ausgewählte Programm ist hiernach im SET der voreingestellten Programme enthalten.

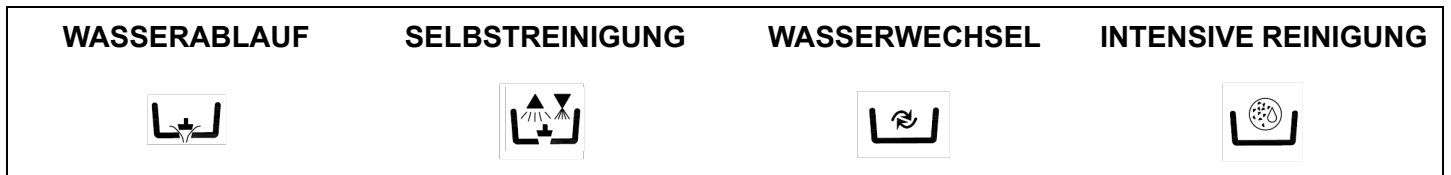

## 4.5 Beladen des Geschirrkorbs

Unter Bezugnahme auf (**Abb. 4**) müssen die folgenden Hinweise für einen einwandfreien Betrieb des Geräts beachtet werden:

- Verwenden Sie einen passenden Geschirrkorb; beladen Sie ihn nicht zu voll und stapeln Sie die Geschirrtteile nicht übereinander.
- Spülen Sie das Geschirr vor, um grobe Speiserückstände zu entfernen.
- Setzen Sie leere Behälter mit der Öffnung nach unten ein.
- Stellen Sie Teller und flaches Geschirr schräg mit nach oben geneigter Innenfläche in den Tellerkorb.
- Besteck sollte mit dem Griff nach unten in den Besteckkorb gestellt werden.
- Räumen Sie Silber- und Edelstahlbesteck nicht in denselben Besteckkorb ein, um zu verhindern, dass das Silber anläuft und der Edelstahl Rostflecken bekommt.
- Das Spülgut sollte möglichst sofort nach dem Gebrauch gespült werden, damit die Rückstände nicht antrocknen und anhaften.
- Spülen Sie nur bruchfestes und spülmaschinene geeignetes Geschirr in der Maschine.

## 4.6 Programmstart

Siehe (**Abb. 5**)

- Um das Programm zu starten, drücken Sie auf die Taste **START (2)**. Die Taste leuchtet danach blau und auf dem Display werden die Angaben zum Programmschritt angezeigt.
- Nach Beendigung des Spülprogramms wird auf dem Display das Kurzwort **End** angezeigt und die Taste **START (2)** leuchtet grün.
- Das Geschirr trocknet schneller, wenn Sie den Geschirrkorb direkt nach Spülgang aus dem Gerät herausnehmen.
- Um ein Spülprogramm vorzeitig zu unterbrechen, drücken Sie auf die Taste **START (2)**.

#### 4.7 Automatischer Programmstart

Siehe (Abb. 6 )

Mit dieser Funktion wird das gewählte Programm ohne Tastenbetätigung direkt beim Schließen der Gerätetür (oder der Haube) gestartet. Sie aktivieren Sie die Funktion:

Wenn die Funktion aktiv ist, erscheint auf dem Display der Buchstabe **A**.

- Falls die Funktion nicht standardmäßig vorgesehen ist, muss sie zuvor im Einstellungs Menü aktiviert werden.
- Um die Funktion zu deaktivieren, die Taste **START (4)** bei geöffneter Gerätetür einige Sekunden lang gedrückt halten.

Die Deaktivierung bleibt nur für ein Spülprogramm aktiv.

---

**Hinweis: Durchschubspülmaschinen schalten nach dem ersten Spülgang selbsttätig auf Automatikstart, d. h., das Programm starten automatisch, sobald die Haube geschlossen wird. Dieser Betriebsmodus wird am Display durch die Angabe **A** angezeigt.**

---

#### 4.8 Ausschalten des Geräts

- Um die Maschine auszuschalten, drücken Sie die Taste EIN/AUS (1). Auf dem Display werden ca. 60 Sekunden lang die Uhrzeit und das Datum angezeigt und danach wird die Displaysperre aktiviert.

---

**Hinweis: Falls die Tür bei eingeschaltetem Gerät länger als eine Stunde offen steht, schaltet sich das Gerät selbsttätig aus.**

---

#### 4.9 Entleeren des Geräts

- Sie können einen Wasserablauf- und Reinigungszyklus wählen, gehen Sie dazu wie in Abschnitt **4.4.3 Anpassung der Wasserablauf-Programme** beschrieben vor.
- Rufen Sie das Programmwahl-Menü wie in Abschnitt **4.3 Auswahl der Programme** beschrieben auf, wählen Sie den Wasserablauf und bestätigen Sie die Auswahl mit **OK**
- Starten Sie das Programm durch Drücken der Taste **START (2)**.
- Nach dem Programmende schaltet sich das Gerät selbsttätig aus.

#### 4.10 Regenerierung der Ionenaustauscher-Harze (\* optional)

Bei Maschinen mit eingebautem Wasserenthärter wird die Regenerierung der Ionenaustauscher automatisch in Funktion der eingestellten Wasserhärte aktiviert. Das laufende Spülprogramm kann dadurch länger dauern.

---

**Hinweis: Schalten Sie die Geschirrspülmaschine während der Regenerierung nicht aus.**

---

Wenn an Geschirrspülern mit Wasserenthärter die Meldung **ZU WENIG SALZ** erscheint, muss der Salzbehälter aufgefüllt werden. Vorgehensweise:

- Ziehen Sie den Geschirrkorb aus dem Gerät heraus.
- Nehmen Sie den eingebauten Filter (**Abb. 7**) heraus.
- Schrauben Sie den Deckel des Salzbehälters (**Abb. 8**) ab.
- Füllen Sie etwa 700 g Regeneriersalz (Kochsalz ohne Zusatzstoffe; Körnung 1 - 2 mm) mit dem beige gestellten Trichter in den Behälter ein.
- Verschließen Sie den Behälter wieder fest.
- Die Meldung **ZU WENIG SALZ** erlischt nach einigen Minuten.

## 4.11 Geräte mit externem Wasserenthärter

Bei Geräten mit externem Wasserenthärter erscheint nach einer bestimmten Anzahl von Spülgängen die Anzeige **SERVICE** und weist darauf hin, dass die Austauscherharze des externen Wasserenthärters regeneriert werden müssen.

Die Meldung kann in Menü 12 quittiert werden.

## 4.12 Betriebsende

- Die Maschine am Ende des Arbeitstages grundsätzlich wie im Abschnitt **4.9 Entleeren des Geräts** beschrieben entleeren.
- Die Stromversorgung mit dem Hauptschalter ausschalten und den externen Wasserzulaufhahn zudrehen.
- Die planmäßigen Wartungsarbeiten durchführen und die Maschine wie im Abschnitt **KAP. 5 WARTUNG** beschrieben reinigen.
- Die Tür der Geschirrspülmaschine möglichst leicht geöffnet lassen, um das Entstehen unangenehmer Gerüche im Inneren zu vermeiden.

**KAP. 5 WARTUNG****5.1 Grundregeln**

Vor allen Wartungsarbeiten immer erst das Wasser vollständig ablassen, die Stromversorgung trennen und das externe Wasserventil schließen.

Keinen Druckwasserstrahl benutzen, da dieser die elektrische Anlage beschädigen könnte. Die Außenflächen erst im abgekühlten Zustand mit speziellen Edelstahl-Pflegeprodukten reinigen.

Bei Vereisungsgefahr das Wasser aus dem Boiler und der Spülpumpe ablassen.

**5.2 Reinigung**

Zur Gewährleistung der Funktionstüchtigkeit der Maschine müssen regelmäßig die nachstehenden Wartungsarbeiten ausgeführt werden. Das Gerät muss außerdem regelmäßig mit geeigneten, nicht korrosiven, handelsüblichen Produkten desinfiziert werden.

**5.3 Reinigung der Filtergruppe**

Diese Arbeit am Ende des Tages ausführen, oder wenn man Schmutzrückstände an den Filtern bemerkt:

1. Die Körbe entfernen und reinigen.
2. Den Spülraum entsprechend den Anweisungen im Abschnitt **4.9 Entleeren des Geräts** entleeren.
3. Sämtliche Filter aus der Spülmaschine nehmen und sorgfältig reinigen.
4. Zur Reinigung des Stahl-Spülraums keine scheuernden Produkte oder Gegenstände benutzen.
5. Nach den oben genannten Arbeiten alle Komponenten wieder vorschriftsgemäß einsetzen.

**5.4 Reinigung der Spülarme**

Die Spül- und Klarspülarme können leicht herausgenommen werden, um die regelmäßige Reinigung der Düsen zu ermöglichen und eventuellen Verstopfungen und/oder Ablagerungen vorzubeugen.

Vorgehensweise:

- Um die Spülarme abzunehmen, die Befestigungsmutter oder den Schnellverschluss lösen (falls vorgesehen).
- Alle Teile unter fließendem Wasser waschen, die Düsen sorgfältig reinigen, dafür eventuell einen Zahnstocher oder kleine Werkzeuge benutzen.
- Die Drehzapfen der Arme in der Maschine und den Austrittsbereich des Spül- und Klarspülwassers reinigen.
- Die Spülarme wieder montieren und sicherstellen, dass sie sich ungehindert drehen.

**5.5 Dosiergeräte**

Um stets einen einwandfreien Betrieb der Geschirrspülmaschine und eine wirkungsvolle Reinigung zu gewährleisten, müssen die Reiniger- und Klarspülmittel-Leitungen der Dosiergeräte regelmäßig ausgewechselt werden.

Die Lebensdauer der Leitungen richtet sich nach der Art der verwendeten chemischen Produkte.

Es empfiehlt sich, den Zustand der Leitungen regelmäßig zu überprüfen und mindestens eine Auswechslung pro Jahr einzuplanen.

Das Gerät verfügt über ein Selbstdiagnosesystem, das verschiedene Störungen erfassen und melden kann.

Störung		Beschreibung und mögliche Abhilfe
	<b>Er01</b>	<b>Klarspülen nicht ausgeführt.</b> Das Klarspülen des Geschirrs wurde nicht korrekt ausgeführt. Klarspüldüsen überprüfen und ggf. säubern.
	<b>Er02</b>	<b>Kein Wasserablauf.</b> Das Wasser läuft überhaupt nicht oder nicht vorschriftsmäßig aus dem Gerät ab. Den Ablaufschlauch auf Knicke oder Quetschungen und Geruchsverschluss und Filter auf Verstopfungen untersuchen. Bei Maschinen mit Überlauf muss dieser vor dem Einschalten des Ablaufzyklus entfernt werden.
	<b>Er03</b>	<b>Störung Klarspültemperatur.</b> Der Boiler erwärmt sich während des Spülgangs nicht oder nicht innerhalb der vorgesehenen Zeit wieder auf Betriebstemperatur. Das Gerät ausschalten und ein neues Programm ausführen.
SAFE	<b>Er04</b>	<b>Störung Wassereinlauf in Spülraum.</b> Die Wasseranschlüsse des Geräts überprüfen und, ob der Wasserzulaufhahn geöffnet ist. Wo vorgesehen, prüfen, ob der Überlauf vorhanden ist. Das Gerät ausschalten und erneut Wasser einlaufen lassen.
	<b>Er05</b>	<b>Störung Spülraumthermometer.(Temperaturfühler unterbrochen)</b> Das Gerät erfasst die Temperatur im Spülraum nicht. Das Gerät aus- und wieder einschalten.
	<b>Er06</b>	<b>Störung Spülraumthermometer.(Temperaturfühler mit Kurzschluss)</b> Das Gerät erfasst die Temperatur im Spülraum nicht. Das Gerät aus- und wieder einschalten.
	<b>Er07</b>	<b>Störung Boilerthermometer.(Temperaturfühler unterbrochen)</b> Das Gerät erfasst die Boilertemperatur nicht. Das Gerät aus- und wieder einschalten.
	<b>Er08</b>	<b>Störung Boilerthermometer.(Temperaturfühler mit Kurzschluss)</b> Das Gerät erfasst die Boilertemperatur nicht. Das Gerät aus- und wieder einschalten.
	<b>Er09</b>	<b>Timeout Boilerfüllen:</b> Füllstand des Boilers nicht erreicht. Das Klarspülprogramm wird nicht ausgeführt. Prüfen, ob der Wasserzulaufhahn geöffnet ist. Das Gerät aus- und wieder einschalten und ein neues Programm ausführen.
	<b>Er21</b>	<b>Klarspülen unzureichend</b> Das Klarspülen wurde nicht mit der richtigen Wassermenge ausgeführt; die Klarspüldüsen überprüfen und ggf. säubern. Der Fehler setzt die Maschine nicht in Störabschaltung.
	<b>Er22</b>	<b>Störung Spülraumtemperatur:</b> Der Spülraum wurde während des Spülgangs nicht oder nicht innerhalb der vorgesehenen Zeit wieder auf Betriebstemperatur erhitzt. Das Gerät ausschalten und ein neues Programm ausführen.
	<b>Er25</b>	<b>Externe Regenerierung erforderlich:</b> Es wurde die für externe Wasseraufbereitungsgeräte eingestellte Gesamt-Durchflussmenge in Litern erreicht. Diese Fehlermeldung hat keine Auswirkung auf die korrekte Funktionsweise der Geschirrspülmaschine, die Meldung kann in den Einstellungen von Menü 12 quittiert werden.
SAFE	<b>ErSF</b>	<b>Sicherheitseinrichtung:</b> Die Sicherheitsthermostate von Boiler oder Spülraum oder der Tank-Sicherheitsdruckschalter haben ausgelöst.
	<b>ErSL</b>	<b>Füllstand-Sicherheitselement:</b> Wasserstand im Spülraum nicht korrekt.
	<b>Erb</b>	<b>Boilertemperatur zu hoch:</b> Relais/Schütz der Heizung vermutlich defekt
	<b>Ert</b>	<b>Spülraumtemperatur zu hoch:</b> Relais/Schütz der Heizung vermutlich defekt
	<b>drt</b>	<b>Filter verschmutzt:</b> Wasserstand im Spülraum nicht korrekt, verursacht durch einen verschmutzten Filter oder falsch eingesetzten Überlaufschlauch.

Störung	Beschreibung und mögliche Abhilfe
<b>ErSI</b>	<b>Fehler Zulauf-Sicherheitselement:</b> Nicht behebbarer Fehler, den Kundendienst kontaktieren.
<b>Er98</b>	<b>Fehler Sanftanlauf:</b> Fehler im Sanftanlauf-System, den Kundendienst kontaktieren.
<b>NO SALT</b>	<b>Zu wenig Salz:</b> Zeigt bei Geschirrspülmaschinen mit Wasserenthärter an, dass Salz fehlt. Salz nachfüllen.
<b>NO DT</b>	<b>Zu wenig Reiniger:</b> Reiniger in den betreffenden Kanister einfüllen.
<b>NO BL</b>	<b>Zu wenig Klarspülmittel:</b> Klarspülmittel in den betreffenden Kanister einfüllen.
<b>SERV</b>	<b>Wartung erforderlich:</b> Anforderung eines allgemeinen Wartungseingriffs, falls voreingestellt.
<b>REG ON</b>	<b>Regenerierung wird ausgeführt:</b> Die Regenerierung der Ionenaustauscher des Wasserenthärters wird ausgeführt.
<b>REG REQ</b>	<b>Regenerierung erforderlich:</b> Die Regeneration muss gestartet werden, wenn sie nicht vom Automatikbetrieb vorgesehen ist.
<b>Er27</b>	<b>Fehler Boilertemperatur:</b> Die Boilerheizung funktioniert nicht korrekt.
<b>Er28</b>	<b>Fehler Spülraumtemperatur:</b> Die Spülraumheizung funktioniert nicht korrekt.
<b>Er99</b>	<b>Fehler Zusatzplatine:</b> Die Kommunikation mit der Zusatzplatine erfolgt nicht vorschriftsgemäß.
<b>Er30</b>	<b>Fehler automatisches Öffnen:</b> An Durchschubspülmaschinen mit Öffnungsautomatik funktioniert das Öffnungssystem nicht korrekt. Prüfen, ob ein Fremdkörper das Öffnen der Durchschubspülmaschine verhindert. Falls das Problem weiterhin besteht, den Kundendienst kontaktieren.
<b>Er31</b>	<b>Fehler automatisches Schließen:</b> An Durchschubspülmaschinen mit Schließautomatik funktioniert das Schließsystem nicht korrekt. Prüfen, ob ein Fremdkörper das Schließen der Durchschubspülmaschine verhindert. Falls das Problem weiterhin besteht, den Kundendienst kontaktieren.
<b>Er33</b>	<b>Osmose mit Mindestdruck:</b> Prüfen, ob das Wasserventil geöffnet ist.
<b>Er34</b>	<b>Osmose mit Wasserverlust:</b> Die Geschirrspülmaschine von Stromversorgung und Wasserversorgung trennen, dann den Kundendienst kontaktieren.
<b>Er35</b>	<b>Osmose Fehler der Leitfähigkeit:</b> Das System funktioniert nicht vorschriftsgemäß, den Kundendienst kontaktieren.
<b>Er36</b>	<b>Osmosefilter:</b> Der Osmosefilter muss ausgewechselt werden, den Kundendienst kontaktieren.
<b>Er37</b>	<b>Timeout Boilerheizung:</b> Das Klarspülwasser-Heizelement funktioniert nicht korrekt, den Kundendienst kontaktieren.
<b>Er38</b>	<b>Timeout Spülraumheizung:</b> Das Spülwasser-Heizelement funktioniert nicht korrekt, den Kundendienst kontaktieren.
<b>Er39</b>	<b>Boiler-Druckschalter defekt.</b>



Störung	Beschreibung und mögliche Abhilfe
<b>Er40</b>	Spülraum-Druckschalter defekt.
 Durch Aus- und Einschalten des Geräts werden die Anzeigen zurückgesetzt. Falls die Störung danach erneut auftritt, den autorisierten Kundendienst verständigen.	

KAP. 7 REGULIERUNGEN UND EINSTELLUNGEN



Die folgenden Einstellungen dürfen ausschließlich von einer Wartungsfachkraft vorgenommen werden.

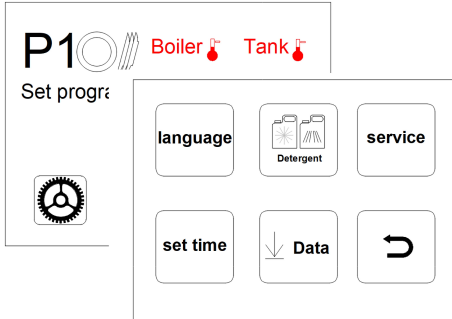

In der Hauptseite können Sie das Einstellungs­menü aufrufen, indem Sie das Zahnradsymbol unten links antippen.



Danach können Sie ein Menü aus den folgenden Untermenüs auswählen.

Verwenden Sie die Pfeiltasten, um in den Menüs zu navigieren sowie die Parameter zu scrollen und zu ändern.



Tippen Sie zur Bestätigung auf **OK**.

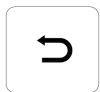

Tippen Sie auf die Taste RETURN, um direkt zum Hauptmenü zurückzugehen.



<b>Language</b>	Sprachauswahl: Um eine der verfügbaren Sprachen auszuwählen, tippen Sie auf den Kreis der gewünschten Sprache und dann auf <b>RETURN</b> , um die Auswahl zu bestätigen und das Menü zu verlassen.
<b>Set time</b>	Einstellung von Datum und Uhrzeit: Mit den vertikalen Pfeiltasten ▲ ▼ stellen Sie die Uhrzeit ein, im darauffolgenden Menü stellen Sie dann das Datum ein.
<b>Detergente</b>	Einstellung von Reiniger und Klarspülmittel: Die Dosiermenge von Reiniger und Klarspülmittel in g/l stellen Sie mit den vertikalen Pfeiltasten ▲ ▼ ein.
<b>Data</b>	<b>Upload Menü:</b> Stecken Sie den USB-Stick ein und drücken Sie auf die Taste, um das Software-Update des DISPLAYS zu übertragen.
	<b>Data prog:</b> Stecken Sie den USB-Stick ein und drücken Sie auf die Taste, um sämtliche Software-Updates des DISPLAYS zu übertragen.
	<b>Download Menü:</b> Stecken Sie den USB-Stick ein und drücken Sie auf die Taste, um die Liste der ausgeführten Spülzyklen auf den Stick auszulesen.

Das Menü **SERVICE** enthält weitere Untermenüs, die Sie aufrufen können.

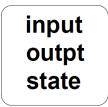
	<b>Mem alarm</b>	<b>Alarmspeicher:</b> Drücken Sie die Taste, um die aufgetretenen Fehlerzustände in chronologischer Reihenfolge anzuzeigen.
	<b>Info</b>	<b>Info:</b> Drücken Sie die Taste, um die Betriebsparameter der Geschirrspülmaschine anzuzeigen.
	<b>Mem Prog</b>	<b>Programmspeicher:</b> Drücken Sie die Taste, um die Liste der durchgeführten Spülzyklen mit dem jeweiligen Ergebnis anzuzeigen.
	<b>reset</b>	Durch Drücken der Taste können Sie das Gerät auf die Werkseinstellungen zurücksetzen.
Durch Antippen des Schraubenschlüssel-Symbols rufen Sie das Servicetechniker-Menü auf, in dem Sie verschiedene Einstellungen überprüfen und ändern können.		

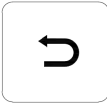
    	Über das WLAN-Symbol können Sie die WLAN-Verbindung aktivieren bzw. deaktivieren.	
	<b>Input outpt state</b>	Mit diesem Menü können Sie Informationen zum Status der Eingänge und Ausgänge der Geschirrspülmaschine anzeigen.
	<b>Set menü key</b>	In diesem Menü können Sie verschiedene Funktionsparameter ändern. Geben Sie dazu mit den vertikalen Pfeiltasten ▲ ▼ die Nummer des betreffenden Menüs ein und drücken Sie dann auf <b>Login</b> .

<b>Menü 12:</b> In diesem Menü können Sie die folgenden Parameter ändern.	
<b>Language</b>	Auswahl der Sprache.
<b>Boiler Set</b>	Einstellung der Spülraumtemperatur der Programme. Die Geräte mit atmosphärischem Boiler (Klarspülpumpe) ermöglichen verschiedene Einstellungen für die einzelnen Programme ( <b>PR1 – PR2 – PR3</b> ).
<b>Tank Set</b>	Einstellung der Spülraumtemperatur der Programme. Die Geräte mit Klarspülpumpe ermöglichen verschiedene Einstellungen für die einzelnen Programme ( <b>PR1 – PR2 – PR3</b> ).
<b>ThermoStop</b>	Aktivierung der Funktion <b>ThermoStop</b> , die für eine korrekte Klarspültemperatur sorgt.
<b>Energy Saving</b>	Aktivierung der Funktion <b>Energy Saving</b> , die in einen Energiesparmodus umschaltet, wenn die Maschine eingeschaltet ist und nicht gebraucht wird.
<b>Manual Detergent</b>	Manuelle Betätigung des Reiniger-Dosiergeräts. Wenn die Funktion auf ON gesetzt ist, wird die Ansaugleitung automatisch gefüllt. Die Länge der Leitung ist voreingestellt und richtet sich nach dem Maschinenmodell.
<b>Manual Rinse Aid</b>	Manuelle Betätigung des Klarspülmittel-Dosiergeräts. Wenn die Funktion auf ON gesetzt ist, wird die Ansaugleitung automatisch gefüllt. Die Länge der Leitung ist voreingestellt und richtet sich nach dem Maschinenmodell.
<b>Detergent Dose</b>	Einstellung der Reiniger-Dosierzeit oder Dosiermenge in g/l, je nach Modell.
<b>Rinse Aid Dose</b>	Einstellung der Klarspülmittel-Dosierzeit oder Dosiermenge in g/l, je nach Modell.
<b>Water Hardness Measure Unit</b>	Einstellung der Maßeinheit der Wasserhärte, F = Französische Härtegrad, D = Deutsche Härtegrad.
<b>Water Hardness</b>	Einstellung der Wasserhärte des Speisewassers für Maschinen mit eingebautem Wasserenthärter: Je nach gemessener Wasserhärte nehmen Sie die Einstellung anhand der Tabelle im folgenden Kapitel vor.
<b>Manual Rinse Pump</b>	Manuelle Betätigung der Klarspülpumpe.
<b>Manual Drain</b>	Manuelle Betätigung der Ablaufpumpe.
<b>Autostart Enable</b>	Aktivierung des automatischen Starts.

<b>Service Cycles Counter</b>	Einstellung und Aktivierung des Zykluszählers, der die Wartungsanzeige <b>Service</b> aktiviert; die Anzeige kann über die Einstellungen in Menü 12 zurückgesetzt werden.
<b>Water Service Set</b>	Einstellung der Autonomie für einen externen Wasserenthärter in Litern, Einstellbereich 0 bis 12000 Liter in 200-l-Schritten.

Nachdem Sie die Parameter wie gewünscht eingestellt haben, drücken Sie auf **OK**, um die Auswahl zu bestätigen und das Menü zu verlassen.

### 7.1 Wasserhärte-Tabelle

Stellen Sie den Härtegrad des Speisewassers **dH** im Einstellungsmenü anhand der Angaben der folgenden Tabelle ein:

Gemessene Härte		dH	Gemessene Härte		dH
°fr	dGH	n°	°fr	dGH	n°
0 - 20	0 - 11	1	41 - 45	23 - 25	6
21 - 25	12 - 14	2	46 - 50	26 - 28	7
26 - 30	15 - 17	3	51 - 55	29 - 31	8
31 - 35	17 - 20	4	56 - 60	31 - 34	9
36 - 40	20 - 22	5			

## KAP. 8 ENTSORGUNG

Unsere Maschinen enthalten keine Materialien, die besondere Entsorgungsmaßnahmen erfordern.

### Hinweis: (Anwendbar in den Ländern der Europäischen Union und in Ländern mit Wertstoffsammlung).

Die Kennzeichnung auf dem Produkt bzw. auf der dazugehörigen Dokumentation gibt an, dass es am Ende seiner Lebenszeit nicht zusammen mit normalem Haushaltsmüll entsorgt werden darf. Entsorgen Sie dieses Gerät getrennt von anderen Abfällen und führen Sie es dem Recycling zu, um Umwelt und Gesundheit nicht zu schädigen und die nachhaltige Wiederverwendung der stofflichen Ressourcen zu ermöglichen.

Gewerbliche Nutzer sollten sich an ihren Lieferanten wenden und die Fristen und die Bedingungen des Kaufvertrags konsultieren.

Dieses Produkt darf nicht zusammen mit sonstigem Gewerbemüll entsorgt werden.

	Symbole		Komponente	Material	%
Direkt recyclingfähig			Blech	Stahl	80
			Kartonverpackung	PAP	
			Holzpalette	ISPM15	
			Kunststoffteile	PP, PP+FV	
Elektrokomponenten		RAEE	Motoren	Baugruppen	20
			Elektrische Teile		
			Elektronische Teile		
			Gummitteile	EPDM	

## KAP. 9 UMWELT

### 9.1 Umweltschonender Gebrauch

Die Beachtung einfacher Maßnahmen kann zu einem umweltschonenden Gebrauch des Geschirrspülers beitragen:

- Nur voll beladene Körbe waschen.
- Die Geschirrspülmaschine bei Nichtgebrauch grundsätzlich ausschalten.
- Die Maschine im Standby-Betrieb geschlossen halten.
- Das Spülprogramm passend zum Verschmutzungsgrad wählen.
- Die Maschine an die Warmwasserleitung anschließen, falls das Brauchwasser mit einem Gasbrenner erwärmt wird.
- Sicherstellen, dass das Abwasser in eine geeignete Kanalisation eingeleitet wird.
- Die empfohlenen Spülmittelmengen einhalten.



**TABLE DES MATIÈRES**

<b>CHAP 1 RISQUES ET AVERTISSEMENTS IMPORTANTS.....</b>	<b>2</b>
1.1 CONDITIONS NORMALES D'UTILISATION .....	3
<b>CHAP 2 AVANT-PROPOS.....</b>	<b>3</b>
2.1 AVERTISSEMENTS .....	3
2.2 GARANTIE .....	3
2.3 STOCKAGE.....	3
<b>CHAP 3 INSTALLATION .....</b>	<b>4</b>
3.1 DÉBALLAGE .....	4
3.2 EMBLACEMENT .....	4
3.3 BRANCHEMENT ÉLECTRIQUE.....	4
3.4 BRANCHEMENT SUR L'ARRIVÉE D'EAU.....	5
3.5 BRANCHEMENT À L'ÉVACUATION DES EAUX USÉES.....	6
3.6 LIQUIDE DE RINÇAGE ET DÉTERGENT.....	6
<b>CHAP 4 UTILISATION DU LAVE-VAISSELLE.....</b>	<b>7</b>
4.1 INTERFACE.....	7
4.2 ALLUMAGE .....	7
4.3 SÉLECTION DES PROGRAMMES.....	8
4.4 PERSONNALISATION DU MENU DES PROGRAMMES.....	8
4.4.1 PRE SET .....	9
4.4.2 PROG .....	9
4.4.3 Personnalisation des programmes de vidange.....	11
4.5 PRÉPARATION DU PANIER.....	11
4.6 DÉMARRAGE DU CYCLE .....	11
4.7 DÉMARRAGE AUTOMATIQUE DU CYCLE.....	12
4.8 EXTINCTION DE L'APPAREIL.....	12
4.9 VIDANGE DE L'APPAREIL .....	12
4.10 RÉGÉNÉRATION DES RÉSINES (*OPTION).....	12
4.11 APPAREILS AVEC ADOUCISSEUR EXTERNE.....	13
4.12 FIN DE SERVICE .....	13
<b>CHAP 5 ENTRETIEN.....</b>	<b>14</b>
5.1 CONSIGNES GÉNÉRALES.....	14
5.2 NETTOYAGE.....	14
5.3 NETTOYAGE DU GROUPE DE FILTRATION.....	14
5.4 NETTOYAGE DES BRAS.....	14
5.5 DOSEURS .....	14
<b>CHAP 6 AUTODIAGNOSTIC .....</b>	<b>15</b>
<b>CHAP 7 RÉGLAGES ET PARAMÈTRAGES.....</b>	<b>18</b>
7.1 TABLEAU DE DURETÉ DE L'EAU.....	20
<b>CHAP 8 ÉLIMINATION .....</b>	<b>21</b>
<b>CHAP 9 ENVIRONNEMENT .....</b>	<b>21</b>
9.1 UTILISATION RESPECTUEUSE DE L'ENVIRONNEMENT .....	21

*Le constructeur se réserve le droit de propriété du présent document aux termes de la loi. Toute représentation ou reproduction et diffusion, intégrale ou partielle, par quelque procédé que ce soit, faite sans le consentement écrit du constructeur, est illicite.*

---

**N.B. : Dans le souci de toujours offrir un produit mettant en œuvre une technologie avancée et une fiabilité durable, le constructeur se réserve le droit d'apporter sur ce lave-vaisselle toutes les modifications électriques, techniques et esthétiques et/ou de remplacer des pièces ou parties qu'il jugera nécessaire sans préavis.**

---

## CHAP 1 RISQUES ET AVERTISSEMENTS IMPORTANTS



Lire attentivement le manuel d'instructions avant de mettre l'appareil en marche. Les avertissements qu'il contient fournissent des indications importantes concernant la sécurité pendant l'installation, l'utilisation et l'entretien de l'appareil. Le non-respect des indications fournies dans la documentation ci-jointe peut compromettre la sécurité de l'appareil et annuler immédiatement et de plein droit la garantie.

- Cet appareil est destiné exclusivement à l'usage pour lequel il a été conçu. Tout autre usage doit être considéré comme impropre et donc dangereux.
- Les professionnels qualifiés qui effectuent l'installation doivent instruire convenablement l'utilisateur sur le fonctionnement de l'appareil et les éventuelles mesures de sécurité à respecter, à travers également des démonstrations pratiques.
- Toute intervention sur l'appareil, même en cas de panne, devra être effectuée uniquement par le constructeur ou par un centre d'assistance agréé ou par un professionnel qualifié, en utilisant exclusivement des pièces de rechange d'origine.
- Toujours débrancher ou isoler l'appareil du réseau électrique et du réseau d'eau avant d'effectuer toute opération d'entretien, de réparation et de nettoyage.
- Le lave-vaisselle **NE doit PAS** être utilisé par du personnel non qualifié.
- L'appareil peut être utilisé par des enfants de plus de 8 ans et par des personnes atteintes de déficiences physiques, sensorielles ou mentales, ayant une expérience et des connaissances insuffisantes, à condition qu'ils soient sous la surveillance ou qu'ils aient été instruits sur l'utilisation de l'appareil et sur les risques qu'il en découle par une personne responsable de leur sécurité.
- Il est interdit aux enfants de jouer avec l'appareil.
- Ne pas confier le nettoyage et la maintenance à des enfants non surveillés mais exclusivement à l'utilisateur.
- Le lave-vaisselle **NE doit PAS** rester sous tension lorsqu'il n'est pas utilisé.
- Si l'appareil n'est pas équipé d'une fiche ou d'un autre dispositif assurant la déconnexion complète le séparant de tout contact, incorporer ces dispositifs sur le réseau d'alimentation, conformément aux consignes d'installation.
- Si le cordon d'alimentation résulte endommagé, le constructeur, ou son service d'assistance technique ou encore une personne qualifiée pour cette opération, est chargé de le remplacer afin d'éviter tout risque possible.
- La vis présente sur l'appareil et portant le symbole 5021 de la norme CEI 60417 représente la connexion equipotentielle.
- **NE JAMAIS** ouvrir brusquement la porte du lave-vaisselle tant que le cycle n'est pas terminé.
- **NE JAMAIS** utiliser le lave-vaisselle sans les protections prévues par le constructeur.
- **NE JAMAIS** utiliser le lave-vaisselle pour laver des objets de type, forme, dimension ou matière qui ne sont pas adaptés au lavage en machine ou ne sont pas parfaitement en bon état.
- **NE JAMAIS** utiliser le lave-vaisselle ou ses parties constituantes comme échelle ou comme appui pour des personnes, choses ou animaux.
- **NE JAMAIS** surcharger la porte ouverte du lave-vaisselle à chargement frontal, car celle-ci est dimensionnée pour ne supporter que le poids du panier chargé de vaisselle.
- **NE JAMAIS** plonger les mains nues dans les solutions de lavage.
- **NE JAMAIS** renverser le lave-vaisselle après son installation.
- En cas de mauvais fonctionnement ou de pertes de liquides, couper immédiatement l'alimentation électrique de l'appareil ainsi que l'arrivée d'eau.
- Ne pas positionner le lave-vaisselle près de sources de chaleur supérieures à 50 °C.
- **NE JAMAIS** laisser le lave-vaisselle exposé à l'action des agents atmosphériques (pluie, soleil, etc.).
- Le lave-vaisselle ne doit pas être installé à l'extérieur sans protections appropriées.
- Ne jamais démarrer un programme de lavage sans le trop-plein (si prévu).
- Ne jamais approcher d'objets magnétiques du lave-vaisselle.
- Ne pas utiliser la partie supérieure du lave-vaisselle comme plan d'appui.
- Le technicien installateur doit obligatoirement vérifier l'efficacité de la mise à la terre.
- Après l'essai, le technicien installateur doit obligatoirement remettre une déclaration écrite de l'exécution correcte de l'installation et de l'essai de l'appareil conformément à la réglementation et aux règles de l'art en vigueur.



- **NE PAS** modifier la position et/ou les parties constituantes de l'appareil, ces opérations pouvant compromettre la sécurité de celui-ci.
- Niveau de pression acoustique conforme à EN ISO 4871 :
  - LpA max = 55db Kpa=2,5 dB pour les versions de sous-comptoir
  - LpA max = 65db Kpa=2,5 dB pour les versions à capot
  - LpA max = 76db Kpa=1,5 dB pour les versions lave-ustensiles
- Température maxi arrivée d'eau : 50 °C.
- Pression maxi arrivée d'eau : 4 bar (400 kPa).
- Appareil conçu pour être constamment raccordé au réseau de l'eau.
- Ne pas nettoyer l'appareil au jet d'eau ou à la vapeur.
- Hauteur maximale d'évacuation :
  - Au sol pour les versions avec trop-plein.
  - Hauteur maximale 1 m pour les versions avec pompe d'évacuation.

## 1.1 Conditions normales d'utilisation

<b>Température ambiante :</b>	40 °C max / 4 °C min (moyenne 30 °C)
<b>Altitude :</b>	Jusqu'à 2000 mètres
<b>Humidité relative :</b>	Max 30% à 40 °C / max 90% à 20 °C

## CHAP 2 AVANT-PROPOS

### 2.1 Avertissements

Conserver avec soin toute la documentation à proximité de l'appareil ; la remettre aux techniciens et aux opérateurs préposés à l'utilisation de l'appareil et la conserver en parfait état en la rangeant dans un endroit sûr ; prévoir des copies s'il est nécessaire de la consulter fréquemment

**L'opérateur doit avoir lu, compris et appris le contenu de ce manuel avant d'effectuer une opération quelconque sur l'appareil.**

Ce lave-vaisselle est un équipement professionnel destiné à nettoyer les vaisselle à usage collectif. En conséquence, l'installation, l'utilisation et l'entretien de l'appareil doivent être effectués conformément aux instructions du constructeur et par un personnel formé et qualifié.

### 2.2 Garantie

Toute responsabilité contractuelle et extracontractuelle et toute garantie du constructeur sont exclues pour les dommages aux choses et aux personnes causés par le non-respect des instructions fournies ou par une utilisation anormale, impropre et/ou inhabituelle de l'appareil.

Le non-respect des indications fournies dans la documentation ci-jointe peut compromettre la sécurité de l'appareil et annuler immédiatement et de plein droit la garantie.

La garantie ne joue pas dans le cas d'opérations de montage et de réparations effectuées par des techniciens non autorisés ou d'utilisation de pièces autres que des pièces d'origine.

### 2.3 Stockage

**Transport et dépôt :** Entre -10 °C et 55 °C avec un pic jusqu'à 70 °C (pendant 24 h maxi).

### CHAP 3 INSTALLATION

L'installation correcte de l'appareil est une condition sine qua non pour son bon fonctionnement. Certaines indications nécessaires à l'installation de l'appareil figurent sur la plaque signalétique placée sur le côté droit de l'appareil, ainsi que sur la page de couverture de ce manuel.



**L'installation doit être confiée exclusivement à des techniciens qualifiés et autorisés.**

#### 3.1 Déballage

Vérifier l'état de l'emballage et noter les éventuels endommagements décelés sur le bon de livraison. Après avoir déballé l'appareil, s'assurer de son parfait état. En cas d'endommagement de l'appareil, aviser immédiatement le revendeur par télécopie ou LRAR ainsi que le transporteur. Si les dommages sont si importants qu'ils auraient pour effet de compromettre la sécurité de l'appareil, ne pas installer ni utiliser celui-ci jusqu'à l'intervention d'un technicien qualifié.



**Le matériel d'emballage (sachets en plastique, polystyrène expansé, clous, etc. ...) ne doit pas être laissé à la portée des enfants et animaux domestiques car il peut représenter une source potentielle de danger.**

#### 3.2 Emplacement

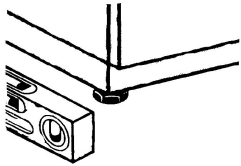

- Vérifier dans la zone d'installation de l'appareil l'absence d'objets et de matériels pouvant être endommagés par la vapeur d'eau sortant du lave-vaisselle pendant son fonctionnement ou, en présence de ceux-ci, qu'ils soient suffisamment protégés.
- Avant de positionner le lave-vaisselle, le local d'installation doit disposer d'une alimentation générale de l'appareil par le réseau électrique, d'une arrivée d'eau froide et d'une évacuation des eaux usées.
- En cas d'encastrement d'appareils à paroi simple, laisser au moins 10 mm entre les parois de l'appareil et les surfaces adjacentes.
- Le sol ou la niche recevant l'appareil doit être dimensionné en tenant compte du poids total du lave-vaisselle.
- Pour garantir la stabilité de l'appareil, il faut l'installer sur ses quatre pieds et procéder à sa mise de niveau.
- Ce lave-vaisselle est adapté exclusivement à une implantation de type fixe. D'autres solutions d'installation devront être préalablement convenues avec le constructeur et approuvées par celui-ci.
- Enlever le film protecteur de la carrosserie de l'appareil avant son utilisation.

#### 3.3 Branchement électrique

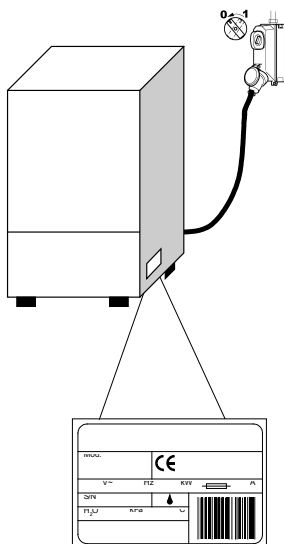

- Il est obligatoire d'installer un interrupteur général de type omnipolaire, qui coupe tous les conducteurs actifs y compris le neutre, avec une distance entre les contacts d'ouverture d'au moins 3 mm et avec une protection magnéto-thermique ou combinée avec fusibles, dont le dimensionnement et le tarage devront être adaptés à la puissance indiquée sur la plaque signalétique de l'appareil.
- L'interrupteur général doit être installé sur le réseau électrique près de l'appareil et asservi exclusivement à l'usage d'un seul appareil.
- La tension et la fréquence du réseau électrique doivent correspondre à celles de la plaque signalétique.
- L'appareil doit disposer d'une mise à la terre efficace conformément à la norme NFC 15-100.

- Cet appareil est conforme à la certification EN/CEI 61000-3-11 si l'impédance du système  $Z_{sys}$  résulte inférieure ou égale à  $Z_{max}$  sur l'interface entre le système d'alimentation de l'utilisateur et le réseau public. L'installateur, ou l'utilisateur de l'appareil, est chargé de s'assurer que l'appareil est raccordé exclusivement à une alimentation dotée d'un système d'impédance  $Z_{sys}$  inférieure ou égale à  $Z_{max}$ .

	$Z_{max}$
<b>Lave-ustensiles</b>	0,21 $\Omega$
<b>Capot</b>	0,24 $\Omega$
<b>Sous-comptoir</b>	0,41 $\Omega$

- Le cordon d'alimentation, H07RN-F exclusivement, avec débit de courant en service mobile à 60 °C sur le conducteur :

**Machine triphasée**

- -5x2,5 mm<sup>2</sup> jusqu'à 20 A
- -5x4 mm<sup>2</sup> jusqu'à 30 A
- -5x6 mm<sup>2</sup> jusqu'à 38 A
- -5x10 mm<sup>2</sup> jusqu'à 54 A

**Machines monophasées**

- -3x1,5 mm<sup>2</sup> jusqu'à 16 A
- -3x2,5 mm<sup>2</sup> jusqu'à 25 A

- ne doit pas être tendu ni écrasé pendant le fonctionnement normal de l'appareil ou lors de son entretien courant ;
- L'appareil doit être en outre branché à un système équipotentiel dont la liaison est réalisée par une vis portant le symbole 5021, CEI 60417. 
- Le conducteur équipotentiel doit avoir une section de 10 mm<sup>2</sup>.
- Respecter les polarités indiquées sur le schéma électrique.
- Pour d'autres informations complémentaires, consulter le schéma électrique.



**Il est interdit d'utiliser des prises multiples, des adaptateurs, des câbles de type et de section inadéquats ou des rallonges non conformes à la réglementation sur les installations électriques.**

**3.4 Branchement sur l'arrivée d'eau**

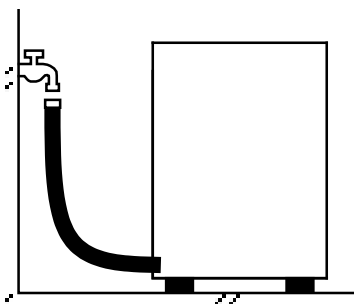

L'appareil doit être relié à l'arrivée d'eau au moyen d'un tuyau flexible. Une vanne d'arrêt doit être installée entre le réseau d'eau et l'électrovalve de l'appareil. La vanne d'arrêt doit se trouver à proximité de l'appareil.

- L'alimentation en eau, la température et la pression **doivent correspondre** aux données de la plaque signalétique de l'appareil.
- S'assurer que le débit d'alimentation n'est pas inférieur à 20 l/min.
- Si la dureté de l'eau est supérieure à 14 °f (8 °dH), il est conseillé d'installer un adoucisseur sur le lave-vaisselle. Si la dureté de l'eau est supérieure à 35 °f (19,5 °dH), il convient d'installer un adoucisseur extérieur en amont de l'électrovalve.
- Pour les lave-vaisselles sans adoucisseur ; si la dureté de l'eau est supérieure à 14 °f (8 °dH), il convient d'installer un adoucisseur extérieur en amont de l'électrovanne.

- Dans le cas de concentrations très élevées de minéraux résidus dans l'eau à conductivité élevée, il est conseillé d'installer un système de déminéralisation.
- Les machines destinées à utiliser de l'eau dessalée ou en tout cas avec une concentration élevée de chlorure de sodium, doivent être commandées séparément, car leur construction nécessite l'emploi de matériaux spécifiques.
- Ne pas alimenter en eau déminéralisée les machines équipées d'un récupérateur de chaleur avec batteries de récupération en cuivre. Dans ces cas, demander la version avec batteries dont les tubes sont en inox.

### 3.5 Branchement à l'évacuation des eaux usées

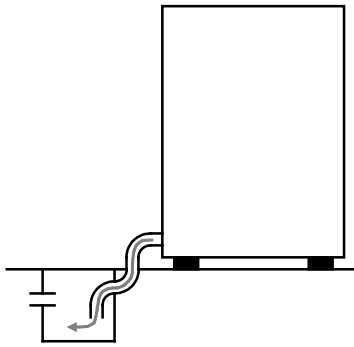

- L'évacuation des eaux usées doit être constituée d'un regard siphonné libre de dimensions adaptées au débit du tuyau de vidange fourni. Le tuyau doit arriver au regard sans être tiré, plié, écrasé, pressé ou forcé par quoi ou qui que ce soit.
- La vidange de la cuve se faisant par gravité, l'évacuation doit donc se situer à un niveau plus bas de la base de l'appareil.

#### Évacuation libre

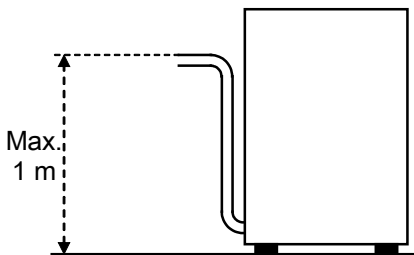

- Dans le cas contraire, il est possible d'utiliser la version avec pompe de vidange (disponible sur demande).
- Dans ce cas, l'évacuation doit se situer à une hauteur maximale de 1 mètre.
- Il faut toujours vérifier que l'évacuation ne soit pas obstruée et/ou entartrée.
- Toute autre solution pour l'évacuation doit être accordée avec le constructeur et approuvée par celui-ci.

#### Avec pompe de vidange (disponible sur demande)

### 3.6 Liquide de rinçage et détergent

- Le dosage du liquide de rinçage et du détergent est assuré par le doseur installé de série sur l'appareil (si le modèle en comporte un).
- Le dosage est déterminé en fonction de la dureté de l'eau par le technicien installateur qui se chargera également du réglage des doseurs eux-mêmes.
- Avant d'effectuer le réglage, il faut toujours remplir les tuyaux d'alimentation des doseurs avec le produit correspondant.
- Le réglage se fait par des vis de réglage prévues à cet effet ou directement à partir du bandeau de commande (si prévu).
- Le niveau des liquides dans le réservoir doit être suffisant pour permettre l'aspiration ; il ne doit jamais se vider complètement ni être rempli avec des produits corrosifs ou impurs.

**Ne JAMAIS utiliser de détergents à base de CHLORE ou d'HYPOCHLORITE.**











Noter que l'installation d'un doseur automatique du détergent est toujours recommandée.

CHAP 4 UTILISATION DU LAVE-VAISSELLE



4.1 Interface

Boutons*		Couleurs et modes de fonctionnement			
1	Touche <b>ON/OFF</b>	Blanche			
2	Touche <b>START</b>	<b>JAUNE</b> Appareil pas prêt	<b>VERTE</b> Appareil prêt	<b>BLEUE</b> Cycle actif	<b>ROUGE</b> Erreur

\* en référence à (Fig. 1 ) et (Fig. 2 ).

Symboles d'information et d'avertissement*			
	Avertissement générique, appuyer sur l'icône pour afficher l'avertissement.		Pause
	Manque de sel régénérant.		Wi-Fi connecté, désactivé s'il est barré.
	Manque produit de lavage.		Remplir panier.
	Manque produit de rinçage.		Remplissage eau.
	Entretien nécessaire, appuyer sur l'icône pour afficher la demande.		Panne, appuyer sur l'icône pour afficher le type de panne.
<b>A</b>	Démarrage automatique, désactivé s'il est barré.		Verrouillage écran activé ou désactivé.

en référence à (Fig. 2 )

Symboles de fonctionnement			
			<b>END</b>
Lavage	Vidange	Rinçage	Fin de cycle

4.2 Allumage

Consulter la (Fig. 3 )

- Actionner l'interrupteur général de l'électricité.
- Ouvrir le robinet général d'arrivée d'eau.
- L'ÉCRAN affiche les informations du logiciel du lave-vaisselle et il s'éteint après le contrôle.
- Le bouton **ON/OFF (1)** restera faiblement allumé pour indiquer que le lave-vaisselle est en état de veille.

L'ÉCRAN dispose d'un système de verrouillage de sûreté qui se déclenche au bout de 60 secondes ; pour le déverrouiller, le toucher et faire glisser le doigt sur l'icône du verrou, de la position fermé à la position ouvert.



- S'assurer du positionnement correct des bras de lavage et des filtres.
- Contrôler le niveau de détergent et de liquide de rinçage dans les compartiments.
- Déverrouiller l'ÉCRAN si nécessaire, en faisant glisser l'icône du verrou de la position fermé à la position ouvert

- Garder le doigt sur la touche **ON/OFF (1)** pour mettre le lave-vaisselle en marche, la luminosité de la touche augmente.
- L'**ÉCRAN** affiche une série d'informations, le programme choisi, les températures de la cuve et du réchauffeur, l'état de la machine.
- Lorsque les messages **Réchauffeur** et **Réservoir** et la touche **START (2)** sont verts, le lave-vaisselle est prêt à fonctionner.
- En rallumant l'appareil, le dernier programme utilisé est reproposé.

### 4.3 Sélection des programmes

- Toucher l'icône **SET PROGRAM** sur l'écran pour accéder au menu des programmes :

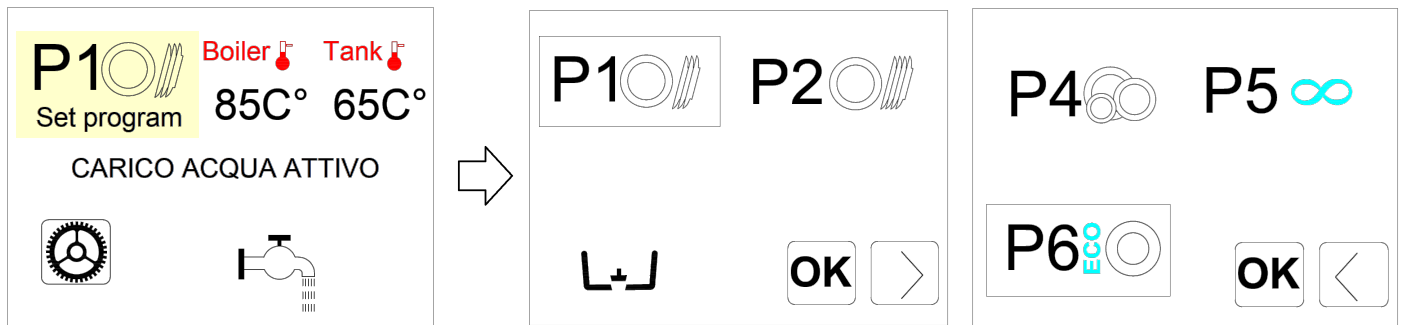

- Le menu propose 5 programmes prédéfinis au choix, plus le programme de vidange.
- Utiliser la flèche en bas à droite pour se déplacer entre les deux pages du menu.
- Sélectionner le programme choisi et confirmer en appuyant sur **OK**, le programme activé sera désormais celui qui a été choisi.

### 4.4 Personnalisation du menu des programmes

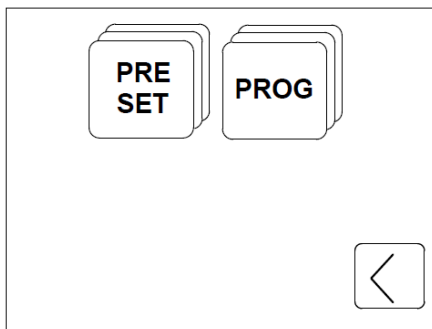

Il est possible de personnaliser le menu des programmes, en remplaçant un ou plusieurs programmes, en choisissant parmi les programmes disponibles.

- Accéder au menu des programmes, selon les explications du paragraphe **4.3 Sélection des programmes**.
- Appuyer sur le programme à remplacer pour accéder au menu de configuration.
- Ce menu permet de sélectionner et de remplacer tout le SET des programmes ou chaque programme individuellement.

## 4.4.1 PRE SET

Page permettant de sélectionner l'un des SETS des programmes prédéfinis, en fonction du type de service.

- Utiliser la flèche en bas à droite pour passer d'une page à l'autre du menu.
- Sélectionner le SET choisi et confirmer en appuyant sur **OK** pour retourner au menu principal.
- Le SET de programmes sélectionné sera désormais celui prédéfini.

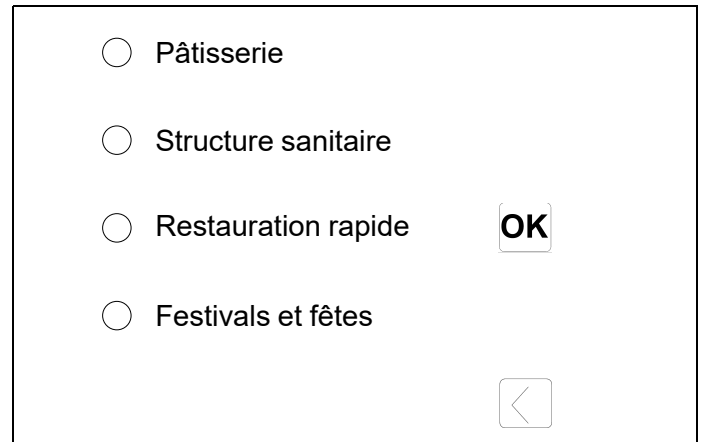
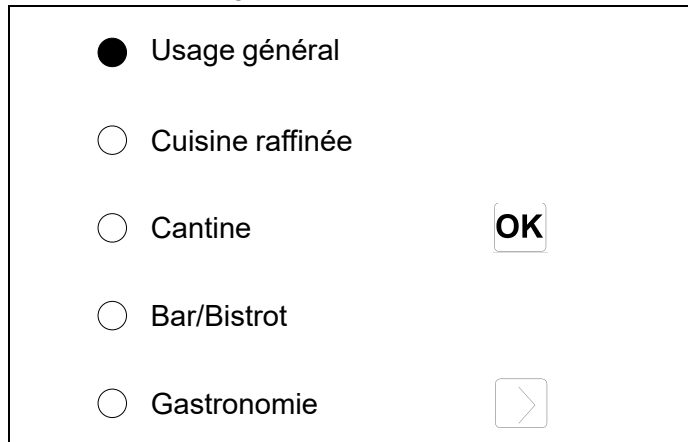

## 4.4.2 PROG





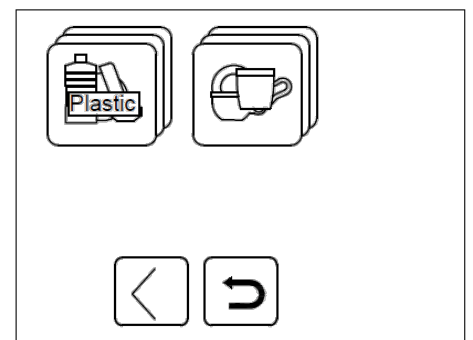
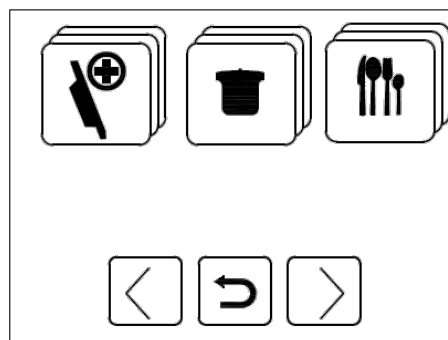
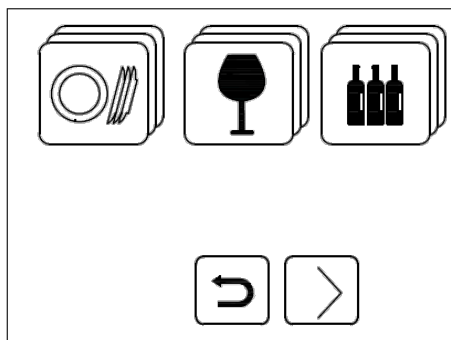

































Page permettant de sélectionner et de remplacer individuellement les programmes du menu, en fonction des exigences.

- Utiliser les flèches pour passer d'une page à l'autre et afficher les groupes de programmes selon le type de vaisselle.
- Toucher l'icône RETURN pour retourner à la première page.
- Toucher l'icône souhaitée pour accéder à la liste des programmes.



- Toucher l'icône du programme à définir et appuyer sur **OK** pour confirmer.
- Le programme sélectionné fera désormais partie du set de programmes prédéfinis.

## INSTRUCTIONS ORIGINALES

ASSIETTES			1  <b>P1</b> NORMAL	2  <b>P2</b> INTERMÉ- DIAIRE	3  <b>P3</b> INTENSIF	 <b>P4</b> DÉLICAT	 <b>P5</b> CONTINU	 <b>P6</b> ÉCO
VERRES			 <b>G1</b> INTENSIF	 <b>G2</b> NORMAL	 <b>G3</b> DÉLICAT	 <b>G4</b> COUPES		
BOUTEILLES			 <b>B1</b> RINÇAGE	 <b>B2</b> LAVAGE	 <b>B3</b> INTENSIF			
ASSAINISSEMENT			<b>71c</b> <b>P71C</b>	<b>A0<sub>30</sub></b> <b>PA030</b> SANI A0= 30	<b>A0<sub>60</sub></b> <b>PA060</b> SANI A0= 60	<b>A0<sub>300</sub></b> <b>PA0300</b> SANI A0= 300		
CASSEROLES			 <b>Pt1</b> NORMAL	 <b>Pt2</b> INTENSIF	 <b>Pt3</b> LONG			
COUVERTS			 <b>S1</b> NORMAL	 <b>S2</b> INTENSIF				
PLASTIQUE			 <b>Pp1</b> VERRES	 <b>Pp2</b> ASSIET- TES				
TASSES			 <b>C1</b> NORMAL	 <b>C2</b> BISTROT	 <b>C3</b> INTENSIF			



#### 4.4.3 Personnalisation des programmes de vidange

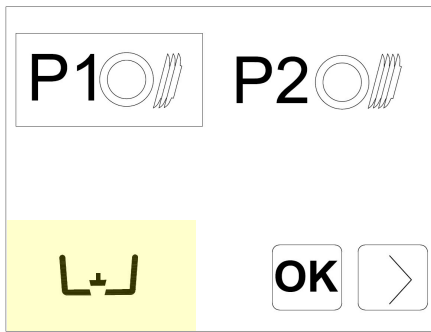

Il est possible de personnaliser le programme de vidange, en remplaçant celui de défaut, en choisissant parmi les programmes disponibles.

- Accéder au menu des programmes, selon les explications du paragraphe **4.3 Sélection des programmes**.
- Appuyer sur l'icône de vidange pour accéder à la liste des programmes de vidange disponibles.
- Sélectionner le programme souhaité et confirmer en appuyant sur **OK**.
- Le programme sélectionné fera désormais partie du set de programmes prédéfinis.

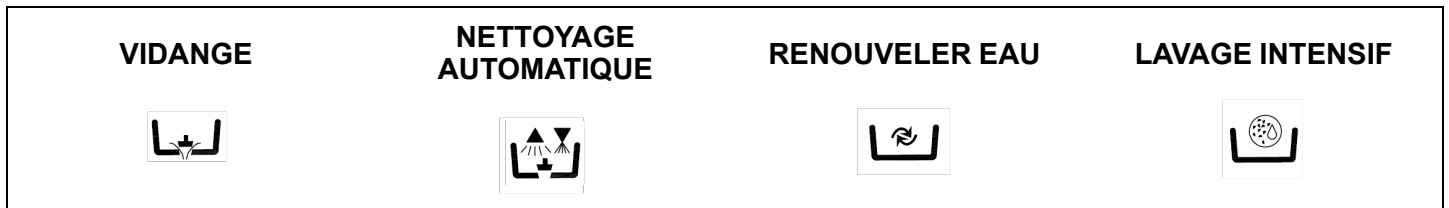

#### 4.5 Préparation du panier

Faire référence à la (Fig. 4) pour un fonctionnement correct du lave-vaisselle, suivre les consignes ci-après :

- Utiliser un panier approprié. Le remplir sans le surcharger et sans superposer la vaisselle.
- Rincer la vaisselle pour éliminer les restes d'aliments de grande dimension.
- Introduire les récipients vides avec l'ouverture tournée vers le bas.
- Les assiettes et autres pièces de vaisselle similaires (ex. : plats de service) doivent être disposés dans le panier en position inclinée, avec le dessus ou l'endroit orienté vers le haut.
- Disposer les couverts dans le panier à couverts mixtes avec le manche orienté vers le bas.
- Ne pas mélanger les couverts en argent et ceux en inox dans le même panier à couverts pour éviter de ternir l'argenterie et de probablement corroder l'acier.
- Laver la vaisselle aussitôt après son utilisation pour éviter que des salissures ou restes d'aliments restent attachés et durcissent.
- Utiliser uniquement de la vaisselle en parfait état et garantie pour le lavage en machine.

#### 4.6 Démarrage du cycle

Consulter la (Fig. 5)

- Pour lancer le programme, appuyer sur le bouton **START (2)**, le bouton deviendra bleu et l'ÉCRAN affichera les informations relatives à la phase du cycle.
- Une fois le cycle terminé, l'écran affichera le message **End** et la touche **START (2)** deviendra verte.
- Pour un séchage rapide, extraire le panier du lave-vaisselle à la fin du cycle.
- Pour terminer avant le cycle, appuyer de nouveau sur la touche **START (2)**.

#### 4.7 Démarrage automatique du cycle

Consulter la (Fig. 6 )

Cette fonction permet de démarrer le cycle sélectionné à la fermeture de la porte (ou du capot) sans appuyer sur aucune touche. Pour activer cette fonction, procéder comme suit :

La lettre **A** qui s'affiche signale que la fonction est activée.

- Si la fonction n'est pas prévue par défaut, il faut avant tout l'activer dans le menu de configuration.
- Pour désactiver la fonction, appuyer quelques secondes sur la touche **START (4)** avec la porte du lave-vaisselle ouverte.

Cette désactivation ne dure que pendant un seul cycle de lavage.

---

**N.B. : après le premier cycle de lavage, le démarrage est automatique sur les versions avec capot : l'activation des cycles suivants a lieu en automatique à la fermeture du capot. Ce mode est signalé sur l'écran par la lettre A.**

---

#### 4.8 Extinction de l'appareil

- Pour éteindre le lave-vaisselle, appuyer sur la touche ON/OFF (1), l'ÉCRAN affiche l'heure et la date pendant environ 60 secondes puis il sera verrouillé.

---

**N.B. : Si le lave-vaisselle devait rester allumé avec la porte ouverte pendant plus d'une heure, il s'éteindra automatiquement.**

---

#### 4.9 Vidange de l'appareil

- Il est possible de sélectionner un cycle de vidange et de nettoyage, comme l'indique le paragraphe **4.4.3 Personnalisation des programmes de vidange**.
- Accéder au menu des programmes, selon les explications du paragraphe **4.3 Sélection des programmes**, sélectionner la vidange et confirmer en appuyant sur **OK**
- Appuyer sur le bouton **START (2)** pour démarrer le programme.
- Le lave-vaisselle s'éteindra à la fin du cycle.

#### 4.10 Régénération des résines (\*option)

Sur les machines avec adoucisseur intégré, le cycle de régénération des résines se déclenche automatiquement en fonction du réglage de la dureté de l'eau ; le programme de lavage en cours pourrait être plus long.

---

**N.B. : Ne pas éteindre le lave-vaisselle si un cycle de régénération est en cours**

---

Si le message **MANQUE DE SEL** s'affiche sur les lave-vaisselle avec adoucisseur, il est nécessaire d'ajouter le sel dans le bac à sel ; procéder de la façon suivante :

- Retirer le panier du lave-vaisselle.
- Ôter le filtre intégral (Fig. 7 ).
- Dévisser le bouchon du bac à sel (Fig. 8 ).
- Verser environ 700 g de sel régénérant (sel de cuisine sans additifs en grains de 1 ou 2 mm de diamètre) en utilisant l'entonnoir fourni.
- Refermer énergiquement le bac à sel.
- Le message **MANQUE DE SEL** disparaîtra au bout de quelques minutes.

## 4.11 Appareils avec adoucisseur externe

Sur les appareils dotés de l'adoucisseur externe, au bout d'un certain nombre de cycles prédéfinis, l'écran affiche le message **SERVICE** pour signaler qu'il faut intervenir sur l'adoucisseur externe et effectuer la régénération des résines.

La signalisation peut être réinitialisée à partir du menu 12.

## 4.12 Fin de service

- Au terme de la journée, toujours vidanger la machine selon la procédure expliquée au paragraphe **4.9 Vidange de l'appareil**.
- Couper l'alimentation électrique du lave-vaisselle au moyen de l'interrupteur général et fermer le robinet extérieur d'arrivée d'eau.
- Effectuer l'entretien courant et nettoyer la machine comme le décrit le paragraphe **CHAP 5 ENTRETIEN**.
- Si possible, laisser la porte entrouverte pour éviter la formation de mauvaises odeurs à l'intérieur du lave-vaisselle.

## CHAP 5 ENTRETIEN

## 5.1 Consignes générales



**Avant d'effectuer toute opération d'entretien, vidanger complètement l'eau, couper le courant et fermer le robinet d'arrivée d'eau.**

Ne pas utiliser de jets d'eau sous pression car cela pourrait endommager le système électrique. Laver les surfaces extérieures seulement une fois refroidies en utilisant des produits formulés spécialement pour l'entretien de l'acier.

Dans le cas de formation possible de glace, vidanger l'eau du ballon et de la pompe de lavage.

## 5.2 Nettoyage

Pour garantir l'efficacité de fonctionnement du lave-vaisselle, il faut effectuer périodiquement les opérations d'entretien indiquées ci-après. Effectuer également une désinfection périodique en utilisant des produits adaptés et non corrosifs en vente dans le commerce.

## 5.3 Nettoyage du groupe de filtration

Effectuer cette opération en fin de journée ou en présence de résidus de saletés sur les filtres.

1. Retirer et laver les paniers.
2. Vidanger la cuve en suivant les instructions reportées au paragraphe **4.9 Vidange de l'appareil**.
3. Déposer et nettoyer soigneusement tous les filtres du lave-vaisselle.
4. N'utiliser ni produits ni objets abrasifs pour nettoyer la cuve en acier.
5. Bien replacer toutes les pièces à la fin de ces opérations.

## 5.4 Nettoyage des bras

Les bras d'aspersion se démontent facilement pour permettre le nettoyage périodique des gicleurs et prévenir toutes obstructions et/ou tous dépôts éventuels.

Procéder comme suit :

- Enlever les bras en dévissant la bague de fixation correspondante ou à l'aide de l'éventuel dispositif de déblocage rapide.
- Laver chaque pièce sous un jet d'eau courante et nettoyer soigneusement les gicleurs, en utilisant éventuellement un cure-dent ou un petit objet pointu.
- Nettoyer les axes de rotation des bras à l'intérieur de l'appareil ainsi que la zone de sortie de l'eau de lavage et de rinçage.
- Remonter les bras, puis en contrôler la libre rotation après les avoir repositionnés.

## 5.5 Doseurs

Pour garantir l'efficacité du lave-vaisselle et l'efficacité du lavage, remplacer régulièrement les tubes à l'intérieur des doseurs de détergent et de produit de rinçage.

La durée des tubes peut varier en fonction des produits chimiques utilisés.

Il est conseillé de vérifier régulièrement les conditions des tubes et de prévoir de les remplacer au moins une fois par an.

L'appareil est équipé d'un système d'autodiagnostic en mesure de relever et de signaler différentes anomalies de fonctionnement.

Anomalie		Description et remèdes possibles
	<b>Er01</b>	<b>Rinçage non effectué.</b> Le rinçage de la vaisselle n'a pas été correctement effectué. Vérifier le nettoyage correct des gicleurs de rinçage.
	<b>Er02</b>	<b>Évacuation des eaux usées manquée.</b> La vidange n'a pas eu lieu ou se fait de manière anormale. Vérifier que le tuyau de vidange ne soit pas plié ou écrasé et que le siphon ou les filtres ne soient pas bouchés. Sur les lave-vaisselle munis d'un trop-plein, le déposer avant de démarrer le cycle de vidange.
	<b>Er03</b>	<b>Anomalie rétablissement de la température de rinçage.</b> Pendant le cycle de lavage, le rétablissement de la température du ballon ne s'est pas produit dans les limites de temps préétablies. Éteindre et rallumer l'appareil, puis effectuer un nouveau cycle.
SAFE	<b>Er04</b>	<b>Anomalie de remplissage d'eau dans la cuve.</b> Contrôler que les raccords d'eau soient réalisés de manière correcte et que le robinet d'arrivée d'eau soit bien ouvert. Si cela est prévu, contrôler la présence du trop-plein. Éteindre et rallumer l'appareil, puis effectuer un nouveau remplissage.
	<b>Er05</b>	<b>Anomalie thermomètre de la cuve.(Sonde ouverte)</b> L'appareil ne relève pas la valeur de température de la cuve. Éteindre et rallumer l'appareil.
	<b>Er06</b>	<b>Anomalie thermomètre de la cuve.(Sonde en court-circuit)</b> L'appareil ne relève pas la valeur de température de la cuve. Éteindre et rallumer l'appareil.
	<b>Er07</b>	<b>Anomalie thermomètre du réchauffeur.(Sonde ouverte)</b> L'appareil ne relève pas la valeur de température du réchauffeur. Éteindre et rallumer l'appareil.
	<b>Er08</b>	<b>Anomalie thermomètre du réchauffeur.(Sonde en court-circuit)</b> L'appareil ne relève pas la valeur de température du réchauffeur. Éteindre et rallumer l'appareil.
	<b>Er09</b>	<b>Time-out remplissage réchauffeur :</b> remplissage du réchauffeur échoué. Il est impossible d'effectuer le rinçage. Contrôler que le robinet d'arrivée d'eau soit ouvert. Éteindre et rallumer l'appareil, puis effectuer un nouveau cycle.
	<b>Er21</b>	<b>Rinçage insuffisant:</b> le rinçage n'a pas été effectué selon la bonne quantité. Vérifier si les gicleurs de rinçage sont propres. L'erreur ne bloque pas le lave-vaisselle.
	<b>Er22</b>	<b>Anomalie rétablissement de la température de la cuve :</b> Pendant le cycle de lavage, le rétablissement de la température du ballon ne s'est pas produit dans les limites de temps préétablies. Éteindre et rallumer l'appareil, puis effectuer un nouveau cycle.
	<b>Er25</b>	<b>Effectuer la régénération extérieure :</b> La quantité de litres programmée pour les appareils externes de traitement de l'eau a été atteinte ; l'erreur n'empêche pas le fonctionnement du lave-vaisselle. Le message peut être réinitialisé à partir des paramètres du menu 12.
SAFE	<b>ErSF</b>	<b>Sécurité électromécanique :</b> Les thermostats de sécurité du réchauffeur ou de la cuve sont intervenus, ou bien le pressostat de sécurité de la cuve est intervenu.
	<b>ErSL</b>	<b>Sécurité niveau :</b> Le niveau d'eau dans la cuve n'est pas correct.
	<b>Erb</b>	<b>Température réchauffeur excessive :</b> Le relais/télerupteur de chauffage pourrait se casser
	<b>Ert</b>	<b>Température cuve excessive :</b> Le relais/télerupteur de chauffage pourrait se casser

Anomalie	Description et remèdes possibles
<b>drt</b>	<b>Filtre sale</b> : Le niveau d'eau dans la cuve n'est pas correct du fait que le filtre est sale ou que le trop-plein est mal installé.
<b>ErSI</b>	<b>Erreur sécurité entrée</b> : Erreur irréversible, contacter l'assistance technique.
<b>Er98</b>	<b>Erreur soft start</b> : Erreur du système soft start, contacter l'assistance technique.
<b>NO SALT</b>	<b>Manque de sel régénérant</b> : Indique l'absence de sel sur les lave-vaisselle avec adoucisseur. Ajouter du sel.
<b>NO DT</b>	<b>Manque produit de lavage</b> : Ajouter du produit de lavage dans le réservoir.
<b>NO BL</b>	<b>Manque produit de rinçage</b> : Ajouter du produit de rinçage dans le réservoir.
<b>SERV</b>	<b>Demande de maintenance</b> : Intervention de maintenance générale requise, si prédéfinie.
<b>REG ON</b>	<b>Régénération en cours</b> : le cycle de régénération des résines de l'adoucisseur est en cours.
<b>REG REQ</b>	<b>Demande Régénération</b> : Nécessité de lancer la régénération si elle n'est pas automatique.
<b>Er27</b>	<b>Erreur gradient réchauffeur</b> : Le réchauffeur ne fonctionne pas correctement.
<b>Er28</b>	<b>Erreur gradient cuve</b> : La cuve ne chauffe pas correctement.
<b>Er99</b>	<b>Erreur carte auxiliaire</b> : La communication avec la carte auxiliaire ne s'effectue pas correctement.
<b>Er30</b>	<b>Erreur ouverture automatique</b> : Le système d'ouverture des lave-vaisselle à capot avec ouverture automatique ne fonctionne pas correctement. S'assurer que rien ne gêne l'ouverture du capot. Si le problème persiste, faire appel à l'assistance technique.
<b>Er31</b>	<b>Erreur fermeture automatique</b> : Le système de fermeture des lave-vaisselle à capot avec ouverture automatique ne fonctionne pas correctement. S'assurer que rien ne gêne la fermeture du capot. Si le problème persiste, faire appel à l'assistance technique.
<b>Er33</b>	<b>Osmose à la pression minimum</b> : Vérifier si le robinet de l'eau est ouvert.
<b>Er34</b>	<b>Osmose fuite d'eau</b> : Couper l'alimentation électrique et l'arrivée d'eau du lave-vaisselle puis contacter l'assistance technique.
<b>Er35</b>	<b>Osmose erreur conductibilité</b> : Le système d'osmose ne fonctionne pas correctement, contacter l'assistance technique.
<b>Er36</b>	<b>Filtre osmose</b> : Remplacer le filtre osmose, contacter l'assistance technique.
<b>Er37</b>	<b>Timeout chauffage réchauffeur</b> : L'élément chauffant de l'eau de rinçage ne fonctionne pas correctement, contacter l'assistance technique.
<b>Er38</b>	<b>Timeout chauffage cuve</b> : L'élément chauffant de l'eau de lavage ne fonctionne pas correctement, contacter l'assistance technique.
<b>Er39</b>	<b>Pressostat du réchauffeur en panne.</b>

Anomalie	Description et remèdes possibles
<b>Er40</b>	Pressostat de la cuve en panne.
	<p>L'extinction, puis le rallumage de l'appareil immédiatement après, « réinitialise » la signalisation. Si après avoir suivi les indications fournies, le problème se manifeste à nouveau, faire appel au service d'assistance technique autorisé.</p>



La configuration des paramètres ci-après doit être confiée exclusivement à un professionnel qualifié.

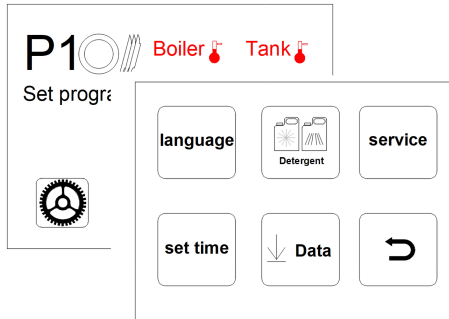

Il est possible d'accéder au menu des paramètres à partir de la page principale en appuyant sur la touche « Manette crantée » en bas à gauche.



Sélectionner ensuite l'un des sous-menus ci-après.

Utiliser les flèches pour se déplacer à l'intérieur des menus et pour faire défiler et modifier les paramètres.



Toucher **OK** pour confirmer.

Appuyer sur la touche RETURN pour retourner directement au menu principal.



<b>Language</b>	Choix de la langue : Possibilité de choisir parmi les langues disponibles ; toucher le cercle correspondant à la langue choisie et appuyer sur <b>RETURN</b> pour confirmer et quitter.
<b>Set time</b>	Réglage heure et date : Régler l'heure à l'aide des flèches verticales ▲▼ puis passer au menu suivant pour régler la date.
<b>Détergent</b>	Réglage du produit de lavage et du produit de rinçage : il est possible de régler la quantité de produit de lavage et de rinçage en g/l, à l'aide des flèches verticales ▲▼.
<b>Data</b>	<b>Upload Menü</b> : Appuyer sur le bouton, après avoir introduit une clé USB, pour téléverser les logiciels manquants de mise à jour de l'ÉCRAN.
	<b>Data prog</b> : Appuyer sur le bouton, après avoir introduit une clé USB, pour téléverser tous les logiciels de mise à jour de l'ÉCRAN.
	<b>Download Menü</b> : Appuyer sur le bouton, après avoir introduit une clé USB, pour télécharger la liste de cycles effectués.

Sélectionner le menu **SERVICE** pour accéder à une autre série de sous-menus.

	<b>Mem allarm</b>	<b>Mémoire alarmes</b> : Appuyer sur le bouton pour afficher la chronologie des erreurs qui se sont produites.
	<b>Info</b>	<b>Infos</b> : Appuyer sur le bouton pour afficher les paramètres de réglage du lave-vaisselle.
	<b>Mem Prog</b>	<b>Mémoire Programmes</b> : Appuyer sur le bouton pour afficher la liste des cycles effectués et leur résultat.
	<b>reset</b>	Appuyer sur le bouton pour rétablir la configuration d'usine.
	Toucher le symbole de la « clé anglaise » pour accéder au menu technique, où il sera possible de vérifier et de modifier certains paramètres.	

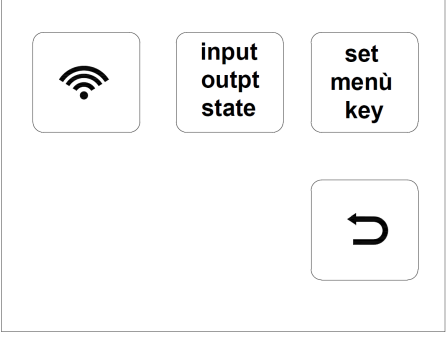

	En présence du symbole wi-fi, il est possible d'activer et de désactiver la connexion.	
	<p><b>Input outpt state</b></p>	Ce menu permet d'afficher les informations sur l'état des entrées et des sorties du lave-vaisselle.
	<p><b>Set menù key</b></p>	<p>Ce menu permet de modifier certains paramètres de fonctionnement.</p> <p>Utiliser les flèches verticales ▲ ▼ pour saisir le numéro du menu et appuyer sur <b>Login</b>.</p>

<b>Menù 12</b> : Ce menu permet de modifier les paramètres ci-après :	
<b>Language</b>	Sélection de la langue.
<b>Boiler Set</b>	Réglage de la température du réchauffeur pour les programmes. Les versions avec réchauffeur atmosphérique (pompe de rinçage) prévoient des paramétrages différents pour chaque programme ( <b>PR1 – PR2 – PR3</b> ).
<b>Tank Set</b>	Réglage de la température de la cuve pour les programmes. Les versions avec pompe de rinçage prévoient des paramétrages différents pour chaque programme ( <b>PR1 – PR2 – PR3</b> ).
<b>ThermoStop</b>	Validation de la fonction <b>ThermoStop</b> qui garantit la bonne température de rinçage.
<b>Energy Saving</b>	Validation de la fonction <b>Energy Saving</b> qui permet de faire des économies d'énergie lorsque l'appareil est allumé sans être utilisé.
<b>Manual Detergent</b>	<p>Actionnement manuel du doseur de produit de lavage.</p> <p>En programmant ON, le tuyau d'aspiration se remplit automatiquement.</p> <p>La longueur du tuyau est prédéfinie en fonction du modèle de lave-vaisselle.</p>
<b>Manual Rinse Aid</b>	<p>Actionnement manuel du doseur de produit de rinçage.</p> <p>En programmant ON, le tuyau d'aspiration se remplit automatiquement.</p> <p>La longueur du tuyau est prédéfinie en fonction du modèle de lave-vaisselle.</p>
<b>Detergent Dose</b>	Réglage du temps de dosage du produit de lavage ou quantité en g/l en fonction du modèle.
<b>Rinse Aid Dose</b>	Réglage du temps de dosage du liquide de rinçage ou quantité en g/l en fonction du modèle.
<b>Water Hardness Measure Unit</b>	Réglage de l'unité de mesure de la dureté de l'eau, F = degrés français, D = degrés allemands.
<b>Water Hardness</b>	Définition de la dureté de l'eau en entrée, pour les appareils avec adoucisseur incorporé, en fonction de la dureté mesurée. Régler en fonction du tableau du chapitre suivant.
<b>Manual Rinse Pump</b>	Actionnement manuel de la pompe de rinçage.
<b>Manual Drain</b>	Actionnement manuel de la pompe de vidange.
<b>Autostart Enable</b>	Validation automatique du démarrage automatique.

<b>Service Cycles Counter</b>	Définition et validation du compteur de cycles qui déclenche la signalisation de maintenance <b>Service</b> ; la signalisation peut être réinitialisée en entrant dans les réglages à travers le menu 12.
<b>Water Service Set</b>	Définition des litres d'autonomie pour les appareils externes de traitement de l'eau, valeur de réglage de 0 à 12 000 litres, par pas de 200.

Après avoir défini les paramètres choisis, appuyer sur **OK** pour confirmer et quitter le menu.

### 7.1 Tableau de dureté de l'eau

Définir le degré de dureté de l'eau d'alimentation **dH** dans le menu des réglages en fonction du tableau ci-après :

Dureté mesurée		dH	Dureté mesurée		dH
°fr	dGH	n°	°fr	dGH	n°
0 ÷ 20	0 ÷ 11	1	41 ÷ 45	23 ÷ 25	6
21 ÷ 25	12 ÷ 14	2	46 ÷ 50	26 ÷ 28	7
26 ÷ 30	15 ÷ 17	3	51 ÷ 55	29 ÷ 31	8
31 ÷ 35	17 ÷ 20	4	56 ÷ 60	31 ÷ 34	9
36 ÷ 40	20 ÷ 22	5			

Aucun composant de nos appareils n'est soumis à une procédure d'élimination particulière.

**N.B. : (Applicable dans les pays membres de l'Union Européenne et dans tous ceux adoptant le tri sélectif).**

Ce symbole sur le produit ou sa documentation indique qu'il ne doit pas être éliminé en fin de vie avec les autres déchets ménagers. L'élimination incontrôlée des déchets pouvant porter préjudice à la santé humaine et porter atteinte à l'environnement, veuillez séparer ce produit des autres types de déchets et le recycler de façon responsable. Vous favoriserez ainsi la réutilisation durable des ressources matérielles.

Les entreprises sont invitées à contacter leurs fournisseurs et à consulter les conditions de leur contrat d'achat.

Ce produit ne doit pas être éliminé avec les autres déchets commerciaux.

	Symboles		Objet	Matériau	%
Recyclables directement			Tôle	Acier	80
			Emballage carton	PAP	
			Palette bois	ISPM15	
			Parties en plastique	PP, PP+FV	
Composés		DEEE	Moteurs	Assemblés	20
			Parties électriques		
			Parties électroniques		
			Parties en caoutchouc	EPDM	

**CHAP 9 ENVIRONNEMENT**

**9.1 Utilisation respectueuse de l'environnement**

Une utilisation responsable du lave-vaisselle peut contribuer à améliorer l'impact sur l'environnement, en prenant quotidiennement de bonnes habitudes :

- Ne laver que des paniers pleins.
- Éteindre le lave-vaisselle lorsque celui-ci n'est pas utilisé.
- Laisser la porte du lave-vaisselle fermée lorsque celui-ci se trouve en mode veille (stand by).
- Utiliser des programmes adaptés au degré de saleté de la vaisselle.
- Alimenter le lave-vaisselle en eau chaude, si réchauffée au gaz.
- S'assurer que les eaux usées du lave-vaisselle finissent dans un réseau d'égout approprié.
- Ne pas dépasser les doses de détergents conseillées.



**INDICE**

<b>CAP 1 RISCHI ED AVVERTENZE IMPORTANTI</b> .....	<b>2</b>
1.1 NORMALI CONDIZIONI DI SERVIZIO .....	3
<b>CAP 2 PREFERENZE</b> .....	<b>3</b>
2.1 AVVERTENZE .....	3
2.2 GARANZIA .....	3
2.3 STOCCAGGIO .....	3
<b>CAP 3 INSTALLAZIONE</b> .....	<b>4</b>
3.1 DISIMBALLO .....	4
3.2 POSIZIONAMENTO .....	4
3.3 COLLEGAMENTO ELETTRICO .....	4
3.4 COLLEGAMENTO IDRAULICO .....	5
3.5 COLLEGAMENTO ALLA LINEA DI SCARICO .....	6
3.6 BRILLANTANTE E DETERGENTE .....	6
<b>CAP 4 USO DELLA MACCHINA</b> .....	<b>7</b>
4.1 INTERFACCIA .....	7
4.2 ACCENSIONE .....	7
4.3 SELEZIONE PROGRAMMI .....	8
4.4 PERSONALIZZAZIONE MENÙ PROGRAMMI .....	8
4.4.1 PRE SET .....	8
4.4.2 PROG .....	9
4.4.3 Personalizzazione programmi di scarico .....	11
4.5 PREPARAZIONE CESTO .....	11
4.6 AVVIO CICLO .....	11
4.7 AVVIO AUTOMATICO CICLO .....	12
4.8 SPEGNIMENTO DELLA MACCHINA .....	12
4.9 SVUOTAMENTO MACCHINA .....	12
4.10 RIGENERAZIONE RESINE (*OPTIONAL) .....	12
4.11 MACCHINE CON ADDOLCITORE ESTERNO .....	13
4.12 FINE SERVIZIO .....	13
<b>CAP 5 MANUTENZIONE</b> .....	<b>14</b>
5.1 REGOLE GENERALI .....	14
5.2 PULIZIA .....	14
5.3 PULIZIA GRUPPO FILTRANTE .....	14
5.4 PULIZIA BRACCI .....	14
5.5 DOSATORI .....	14
<b>CAP 6 AUTODIAGNOSTICA</b> .....	<b>15</b>
<b>CAP 7 REGOLAZIONI ED IMPOSTAZIONI</b> .....	<b>17</b>
7.1 TABELLA DUREZZA ACQUA .....	19
<b>CAP 8 SMALTIMENTO</b> .....	<b>20</b>
<b>CAP 9 AMBIENTE</b> .....	<b>20</b>
9.1 UTILIZZO NEL RISPETTO DELL'AMBIENTE .....	20

*Il costruttore si riserva in termini di legge la proprietà del presente documento con divieto di riprodurlo e divulgarlo con qualsiasi mezzo senza sua previa autorizzazione scritta.*

---

**N.B. Il produttore si riserva il diritto di apportare su questa lavastoviglie modifiche, elettriche, tecniche ed estetiche e/o sostituire parti senza alcun preavviso, ove lo ritenesse più opportuno, per offrire sempre un prodotto affidabile di lunga durata e con tecnologia avanzata.**

---

## CAP 1 RISCHI ED AVVERTENZE IMPORTANTI



Leggere attentamente il manuale di istruzioni prima di avviare la macchina. Le avvertenze in esso contenute forniscono importanti indicazioni riguardanti la sicurezza nelle varie fasi di installazione, uso e manutenzione. Il mancato rispetto delle indicazioni fornite nella documentazione allegata può compromettere la sicurezza dell'apparecchio e far decadere immediatamente la garanzia.

- Questo apparecchio è destinato solo all'uso per il quale è stato espressamente concepito. Ogni altro uso è da considerarsi improprio e quindi pericoloso.
- Il personale specializzato che effettua l'installazione è tenuto ad istruire adeguatamente l'utente circa il funzionamento dell'apparecchio e le eventuali misure di sicurezza da rispettare, anche fornendo dimostrazioni pratiche.
- Qualsiasi tipo di intervento sulla macchina, anche in caso di guasto, dovrà essere effettuato solamente dalla casa costruttrice o da un centro di assistenza autorizzato e da personale qualificato, utilizzando esclusivamente ricambi originali.
- Scollegare o isolare sempre la macchina dalla rete elettrica ed idrica prima di effettuare manutenzioni, riparazioni, e pulizia.
- La macchina **NON** deve essere utilizzata da personale non addestrato.
- L'apparecchio può essere utilizzato da bambini di età non inferiore a 8 anni e da persone con ridotte capacità fisiche, sensoriali o mentali, o prive di esperienza e della necessaria conoscenza, purché sotto sorveglianza oppure dopo che le stesse abbiano ricevuto istruzioni relative all'uso sicuro dell'apparecchio.
- I bambini non devono giocare con l'apparecchio.
- La pulizia e la manutenzione destinata ad essere effettuata dall'utilizzatore non deve essere effettuata da bambini senza sorveglianza.
- La macchina **NON** deve rimanere sotto tensione quando non viene utilizzata.
- Se la macchina non è dotata di spina o di altro mezzo di disconnessione completa con separazione di tutti i contatti, tali dispositivi di disconnessione devono essere incorporati nella rete di alimentazione, conformemente alle regole di installazione.
- Se il cavo di alimentazione è danneggiato, esso deve essere sostituito dal costruttore o dal suo servizio di assistenza tecnica o comunque da una persona con qualifica simile, in modo da prevenire ogni rischio.
- La vite posta sull'apparecchio contrassegnata dal simbolo 5021 della norma IEC 60417 rappresenta il collegamento equipotenziale.
- Non aprire **MAI** velocemente la macchina se non ha finito il ciclo.
- Non utilizzare **MAI** la macchina senza le protezioni predisposte dal costruttore.
- Non utilizzare **MAI** la macchina per lavare oggetti di tipo, forma, misura, o materiale non garantiti per il lavaggio in macchina o non perfettamente integri.
- Non utilizzare **MAI** l'apparecchio o sue parti come scala o sostegno per persone, cose o animali.
- Non sovraccaricare **MAI** lo sportello aperto delle macchine a caricamento frontale, che è dimensionato per sostenere il solo cesto carico di stoviglie.
- Non immergere **MAI** le mani nude nelle soluzioni di lavaggio.
- Non rovesciare **MAI** la macchina dopo l'installazione.
- Se si nota un mal funzionamento o perdite di liquidi scollegare immediatamente la corrente elettrica e chiudere l'alimentazione idrica.
- Non posizionare la lavastoviglie vicino a fonti di calore superiori a 50 °C.
- Non lasciare **MAI** la lavastoviglie esposta ad agenti atmosferici (pioggia, sole, ecc.)
- La lavastoviglie non deve essere installata in ambienti esterni privi di ripari adeguati.
- Non mettere mai in funzione un programma lavaggio senza il troppopieno, se previsto.
- Non avvicinare mai oggetti magnetici alla macchina.
- Non utilizzare la parte superiore della macchina come piano di appoggio.
- Il tecnico installatore ha l'obbligo di verificare la buona efficienza della terra.
- Alla fine del collaudo il tecnico installatore ha l'obbligo di rilasciare una dichiarazione scritta riguardo alla corretta installazione e collaudo secondo ogni normativa e regola d'arte.
- **NON** modificare la posizione o manomettere gli elementi che compongono la macchina, tali operazioni potrebbero compromettere la sicurezza della stessa.

- Livello di pressione acustica secondo EN ISO 4871:
  - LpA Max = 55db Kpa=2.5db per versioni sottobanco
  - LpA Max = 65db Kpa=2.5db per versioni capot
  - LpA Max = 76db Kpa=1.5db per versioni lavaoggetti.
- Temperatura max acqua alimentazione: 50 °C.
- Pressione max acqua di alimentazione: 4 bar (400 kPa).
- Apparecchio previsto per essere collegato in maniera permanente alla rete idrica.
- L'apparecchio non deve essere pulito con getti d'acqua o vapore.
- Altezza massima di scarico:
  - A terra nelle versioni con troppopieno.
  - Altezza massima 1 m nelle versioni con pompa scarico.

## 1.1 Normali condizioni di servizio

<b>Temperatura ambiente:</b>	40 °C max / 4 °C min (media 30 °C)
<b>Altitudine:</b>	Fino a 2000 metri
<b>Umidità relativa:</b>	Max 30% a 40 °C / max 90% a 20 °C

## CAP 2 PREFAZIONE

### 2.1 Avvertenze

Conservare tutta la documentazione con cura nei pressi dell'apparecchio; consegnarla ai tecnici ed agli operatori addetti all'utilizzo e conservarlo integro nel tempo, attraverso una collocazione sicura, con eventuali copie per la consultazione frequente

**L'operatore ha l'obbligo di leggere, capire ed apprendere il presente manuale prima di avviare qualsiasi operazione sulla macchina.**

L'apparecchio è destinato esclusivamente al lavaggio professionale di stoviglie per collettività quindi l'installazione, l'uso e la manutenzione, rimangono in ogni caso destinati a personale addestrato che osservi le istruzioni del costruttore.

### 2.2 Garanzia

Il costruttore declina ogni responsabilità e garanzia per danni a cose o persone derivanti dalla inosservanza delle istruzioni date o da un uso improprio della macchina.

Il mancato rispetto delle indicazioni fornite nella documentazione allegata può compromettere la sicurezza dell'apparecchio e far decadere immediatamente la garanzia.

Le installazioni e le riparazioni effettuate da tecnici non autorizzati o l'utilizzo di ricambi non originali, fanno decadere immediatamente la garanzia.

### 2.3 Stoccaggio

**Trasporto e deposito:** Tra -10 °C e 55 °C con picco fino a 70 °C (per max 24 ore).

**CAP 3 INSTALLAZIONE**

Una corretta installazione è fondamentale per il buon funzionamento della macchina. Alcuni dei dati necessari per l'installazione della macchina sono rilevabili sulla targhetta caratteristiche posta sul fianco destro della macchina stessa ed in copia sulla copertina di questo manuale.



**L'installazione deve essere eseguita esclusivamente da tecnici qualificati ed autorizzati.**

**3.1 Disimballo**

Verificare l'integrità dell'imballo, scrivendo sulla bolla di consegna eventuali danni riscontrati. Dopo aver eliminato l'imballo assicurarsi che l'apparecchio sia integro; se la macchina è danneggiata, avvertire subito il rivenditore via fax o raccomandata R.R. ed il trasportatore che ne ha effettuato il trasporto. Se i danni sono tali da pregiudicare la sicurezza della macchina, non installare e/o utilizzare fino all'intervento di un tecnico qualificato.



**Gli elementi dell'imballo (sacchetti di plastica, polistirolo espanso, chiodi, etc. ...) non devono essere lasciati alla portata dei bambini ed animali domestici in quanto possibile fonte di pericolo.**

**3.2 Posizionamento**

- Verificare che nella zona di installazione non ci siano, o siano sufficientemente protetti, oggetti e materiali che possono essere danneggiati da vapore acqueo che può uscire dalla macchina durante il funzionamento.
- Prima di collocare la lavastoviglie, predisporre nel locale gli impianti, di alimentazione elettrica, approvvigionamento idrico e di scarico.
- In caso di incasso di macchine a parete singola lasciare almeno 10 mm di spazio tra le pareti della macchina e le superfici adiacenti.
- La pavimentazione o l'incasso dovrà essere dimensionata tenendo conto del peso complessivo della lavastoviglie.
- Per garantire la stabilità, installare e livellare la macchina sui suoi quattro piedini.
- Questo apparecchio è adatto solo ad un allacciamento fisso, diverse soluzioni di installazione devono essere concordate ed approvate dal costruttore.
- Rimuovere la pellicola protettiva dalla carrozzeria prima di iniziare l'utilizzo della lavastoviglie.

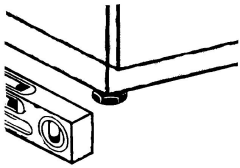
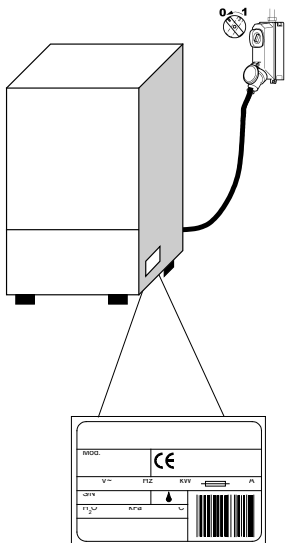
**3.3 Collegamento elettrico**

- Deve essere presente un interruttore generale di tipo onnipolare, che interrompa tutti i contatti incluso il neutro, con distanza tra i contatti aperti di almeno 3 mm e con scatto magnetotermico di sicurezza od accoppiato a dei fusibili, da dimensionare o tarare in conformità alla potenza indicata sulla targhetta caratteristiche della macchina.
- L'interruttore generale deve trovarsi sulla linea elettrica vicino all'installazione e deve servire esclusivamente un'apparecchiatura alla volta.
- Tensione e frequenza della rete elettrica devono coincidere con quelli della targhetta caratteristiche.
- Deve essere presente un efficace impianto di messa a terra, secondo le vigenti norme di prevenzione, per la sicurezza dell'operatore e dell'apparecchiatura.



- La presente apparecchiatura è conforme alla certificazione EN/IEC 61000-3-11 se l'impedenza del sistema  $Z_{sys}$  è minore o uguale a  $Z_{max}$  nel punto di interfaccia tra il sistema di alimentazione dell'utente e il sistema pubblico. È responsabilità dell'installatore o dell'utente dell'apparecchiatura di verificare, che l'apparecchiatura sia collegata esclusivamente ad un'alimentazione con un sistema di impedenza  $Z_{sys}$  minore o uguale a  $Z_{max}$ .

	$Z_{max}$
Lavaoggetti	0.21 $\Omega$
Capot	0.24 $\Omega$
Sottobanco	0.41 $\Omega$

- Il cavo di alimentazione, esclusivamente di tipo H07RN-F portate di corrente in servizio mobile a 60 °C sul conduttore:

**Macchina trifase**

- 5x2,5 mm<sup>2</sup> fino a 20 A
- 5x4 mm<sup>2</sup> fino a 30 A
- 5x6 mm<sup>2</sup> fino a 38 A
- 5x10 mm<sup>2</sup> fino a 54 A

**Macchine monofase**

- 3x1,5 mm<sup>2</sup> fino a 16 A
- 3x2,5 mm<sup>2</sup> fino a 25 A

- Non deve essere messo in trazione o schiacciato durante il normale funzionamento o la manutenzione ordinaria.
- L'apparecchiatura deve inoltre essere collegata in un sistema equipotenziale, il cui collegamento viene effettuato mediante una vite contrassegnata dal simbolo 5021 della IEC 60417. ↓
- Il conduttore equipotenziale deve avere una sezione di 10 mm<sup>2</sup>.
- Rispettare le polarità indicate nello schema elettrico.
- Per ulteriori informazioni consultare lo schema elettrico.



È vietato l'uso di prese multiple, adattatori, cavi di tipo e di sezione non adeguata o con giunzioni di prolunga non conformi alle norme vigenti in materia di impiantistica.

**3.4 Collegamento idraulico**

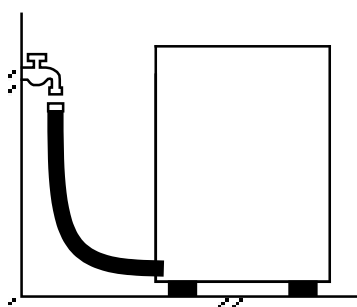

L'apparecchio va collegato alla rete idrica mediante un tubo flessibile. Tra la rete idrica e l'elettrovalvola dell'apparecchio deve essere presente una valvola di intercettazione. La valvola d'intercettazione deve trovarsi vicino dell'apparecchiatura.

- L'alimentazione d'acqua, temperatura e pressione, **devono essere compatibili** con quanto indicato in targhetta caratteristiche tecniche della macchina.
- Assicurarsi che la portata di alimentazione non sia inferiore a 20 l/min.
- Se la durezza dell'acqua è superiore a 14 °f (8 °dH) consigliamo di utilizzare la macchina con addolcitore interno. Se la durezza dell'acqua è superiore a 35 °f (19,5 °dH) installare un addolcitore esterno prima dell'elettrovalvola.
- Per macchine non dotate di addolcitore; se la durezza dell'acqua è superiore ad 14 °f (8 °dH) installare un addolcitore esterno prima dell'elettrovalvola.

- Nel caso di concentrazioni molto alte di minerali residui nell'acqua di conducibilità elevate consigliamo l'installazione di un impianto di demineralizzazione.
- Le macchine destinate all'impiego con acqua dissalata o comunque con alta concentrazione di cloruro di sodio devono essere ordinate specificatamente, in quanto richiedono materiali specifici per la loro costruzione
- Non alimentare con acqua demineralizzata le macchine dotate di recuperatore di calore con batterie di recupero in rame. In questi casi richiedere la versione con batterie aventi tubazioni inox.

### 3.5 Collegamento alla linea di scarico

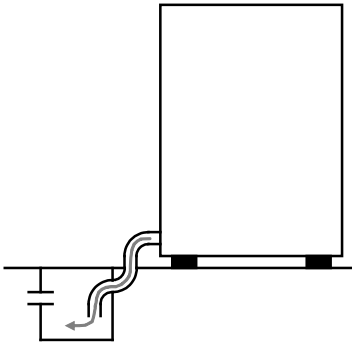

- La linea di scarico deve essere formata da un pozzetto sifonato libero di dimensioni adeguate alla portata del tubo di scarico fornito con la macchina. Il tubo deve poter raggiungere il pozzetto, senza essere tirato, costretto, piegato, schiacciato, premuto o forzato da nulla.
- Lo svuotamento della vasca avviene per gravità, quindi lo scarico deve essere ad un livello inferiore alla base della macchina.

#### Scarico libero

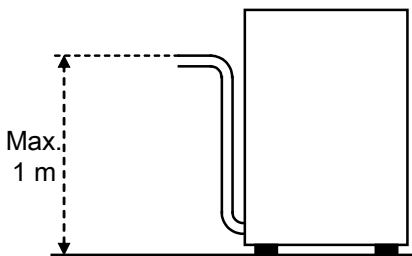

- Qualora lo scarico non sia ad un livello inferiore alla base della macchina, è possibile usare la versione provvista di pompa scarico (disponibile su richiesta).
- In questo caso l'altezza massima dello scarico è pari ad 1 m.
- Verificare sempre che lo scarico funzioni correttamente e che non sia intasato.
- Ogni altra soluzione deve essere preventivamente concordata ed approvata dal costruttore.

#### Con pompa scarico (disponibile su richiesta)

### 3.6 Brillantante e detergente

- Il dosaggio del brillantante e detergente avviene attraverso il dosatore installato di serie sulla macchina, se previsto dal modello.
- Il dosaggio viene stabilito in base alla durezza dell'acqua dal tecnico installatore, il quale provvederà anche alla taratura dei dosatori stessi.
- Prima di procedere con la taratura, riempire i tubi di alimentazione dei dosatori con il relativo prodotto.
- La taratura si effettua tramite le corrispondenti viti di regolazione, o direttamente dal pannello comandi se prevista.
- Il livello dei liquidi nel contenitore deve essere sufficiente al pescaggio; non va mai fatto scendere fino allo svuotamento né rabboccato con prodotti corrosivi o impuri.

#### Non utilizzare MAI detergenti a base di CLORO o IPOCLORITI.

L'installazione di un dosatore automatico del detergente è sempre raccomandata.

CAP 4 USO DELLA MACCHINA



4.1 Interfaccia

Pulsanti*		Colorazioni e stati operativi			
1	Tasto <b>ON/OFF</b>	Bianco			
2	Tasto <b>START</b>	<b>GIALLO</b> Macchina non pronta	<b>VERDE</b> Macchina pronta	<b>BLU</b> Ciclo attivo	<b>ROSSO</b> Errore

\* con riferimento a (Fig. 1 ) e (Fig. 2 ).

Simboli di informazione e avvertimento*			
	Avvertimento Generico, toccare l'icona per visualizzare l'avvertimento.		Pausa
	Mancanza sale.		Wi-Fi connesso, se barrato non attivato.
	Mancanza detergente.		Caricare cesto.
	Mancanza brillantante.		Caricamento acqua.
	Richiesta Manutenzione, toccare l'icona per visualizzare la richiesta.		Guasto, toccare l'icona per visualizzare il tipo di guasto.
A	Partenza automatica, se barrata non attivata.		Blocco schermo attivo o disattivo.

con riferimento a (Fig. 2 )

Simboli di funzionamento			
			<b>END</b>
Lavaggio	Scarico	Risciacquo	Fine ciclo

4.2 Accensione

Fare riferimento a (Fig. 3 )

- Inserire l'interruttore generale dell'elettricità.
  - Aprire il rubinetto generale dell'acqua.
  - Sul DISPLAY saranno visualizzate le informazioni software della lavastoviglie, al completamento del check il DISPLAY si spegnerà.
  - Il pulsante **ON/OFF (1)**, resterà acceso a bassa intensità luminosa ad indicare la macchina in standby.
- Il **DISPLAY** è dotato di un blocco di sicurezza che si attiva dopo 60 secondi, per sbloccarlo è necessario



toccarlo e scorrere con il dito l'icona del lucchetto da chiuso ad aperto.

- Verificare il corretto posizionamento dei bracci di lavaggio e dei filtri.
- Controllare il livello di detergente e brillantante nei serbatoi.
- Sbloccare il DISPLAY se necessario, scorrendo l'icona lucchetto da chiuso verso aperto.

- Tenere premuto il tasto **ON/OFF (1)** per accendere la macchina, il tasto aumenterà la luminosità.
- Sul **DISPLAY** appariranno una serie di informazioni, programma impostato, temperature vasca e boiler, stato della macchina.
- Le scritte **Boiler** e **Tank** e il tasto **START (2)** verdi indicheranno che lavastoviglie è pronta all'uso.
- Ad ogni accensione risulterà impostato l'ultimo programma utilizzato prima dello spegnimento.

### 4.3 Selezione programmi

- Toccando l'icona **SET PROGRAM** sullo schermo è possibile accedere al menù dei programmi:

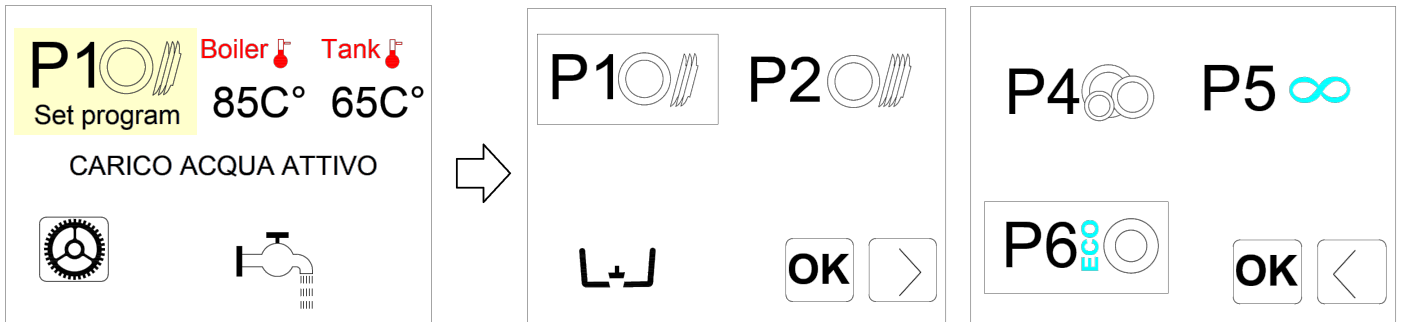

- Nel menù, sono disponibili 5 programmi predefiniti, tra cui poter scegliere, più il programma di scarico.
- Utilizzare la freccia in basso a destra per spostarsi tra le videate del menù.
- Selezionare il programma desiderato e confermare con **OK**, il programma attivo sarà ora quello scelto.

### 4.4 Personalizzazione menù programmi

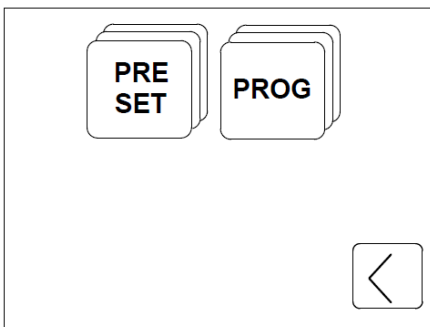

È possibile personalizzare il menù dei programmi, sostituendo uno o più programmi, scegliendo tra quelli disponibili.

- Accedere al menù dei programmi, come da paragrafo **4.3 Selezione programmi**.
- Tenendo premuto il programma che si vuole sostituire, si accede al menù di configurazione.
- Da questo menù è possibile selezionare e sostituire l'intero SET di programmi, oppure il singolo programma.

#### 4.4.1 PRE SET

Da qui è possibile selezionare uno dei SET di programmi predefiniti, in funzione dal tipo di servizio.

- Utilizzare la freccia in basso a destra per spostarsi tra le videate del menù.
- Selezionare il SET che si vuole utilizzare e confermare con **OK**, per tornare al menù principale.
- Il SET di programmi selezionato, sarà ora quello predefinito.

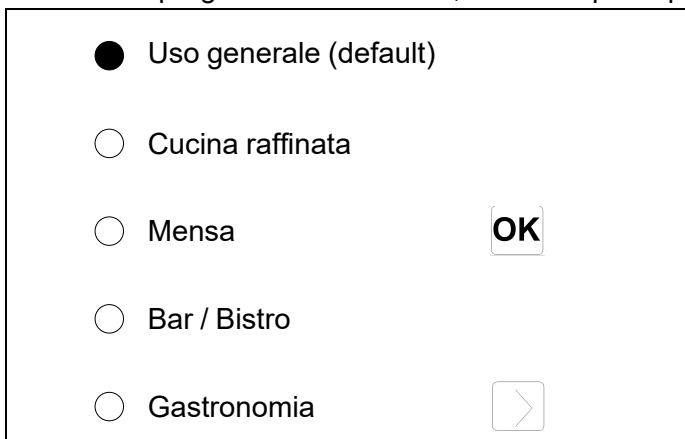

**4.4.2 PROG**





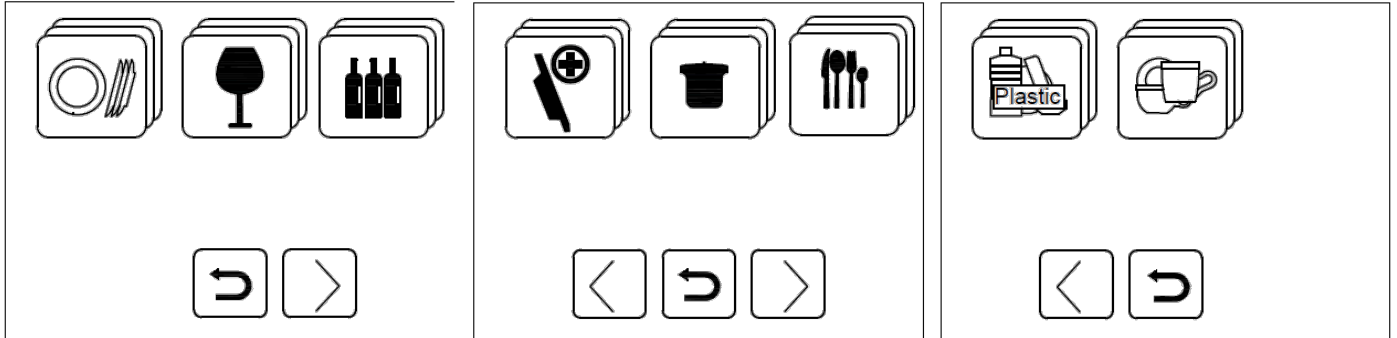









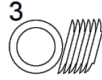























Da qui è possibile selezionare e sostituire singolarmente i programmi del menù, in funzione delle proprie necessita.

- Utilizzare la frecce per spostarsi tra le videate e visualizzare i gruppi di programmi per tipologia di stoviglie.
- Toccare l'icona RETURN per tornare alla videata iniziale.
- Toccare l'icona desiderata per accedere alla lista dei programmi.



- Toccare l'icona del programma che si desidera impostare e premere **OK** per confermare.
- Il programma selezionato farà ora parte del set di programmi predefiniti.

## ISTRUZIONI ORIGINALI

<b>PIATTI</b>			1  <b>P1</b> STANDARD	2  <b>P2</b> INTERME- DIO	3  <b>P3</b> INTENSIVO	 <b>P4</b> DELICATO	 <b>P5</b> CONTINUO	 <b>P6</b> ECO
<b>BICCHIERI</b>			 <b>G1</b> INTENSIVO	 <b>G2</b> STANDARD	 <b>G3</b> DELICATO	 <b>G4</b> GELATO		
<b>BOTTIGLIE</b>			 <b>B1</b> RISCIAC- QUO	 <b>B2</b> LAVAGGIO	 <b>B3</b> INTENSIVO			
<b>SANITARI</b>			<b>71c</b> <b>P71C</b>	<b>A0<sub>30</sub></b> <b>PA030</b> SANI A0= 30	<b>A0<sub>60</sub></b> <b>PA060</b> SANI A0= 60	<b>A0<sub>300</sub></b> <b>PA0300</b> SANI A0= 300		
<b>PENTOLE</b>			 <b>Pt1</b> STANDARD	 <b>Pt2</b> INTENSIVO	 <b>Pt3</b> LUNGO			
<b>POSATE</b>			 <b>S1</b> STANDARD	 <b>S2</b> INTENSIVO				
<b>PLASTICA</b>			 <b>Pp1</b> BICCHIERI	 <b>Pp2</b> PIATTI				
<b>TAZZE</b>			 <b>C1</b> STANDARD	 <b>C2</b> BISTRO	 <b>C3</b> INTENSIVO			

#### 4.4.3 Personalizzazione programmi di scarico

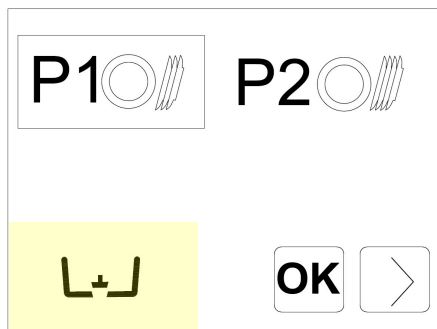

È possibile personalizzare il programma di scarico, sostituendo quello di default, scegliendo tra quelli disponibili.

- Accedere al menù dei programmi, come da paragrafo **4.3 Selezione programmi**.
- Tenendo premuto l'icona dello scarico si accede alla lista dei programmi di scarico disponibili.
- Selezionare il programma desiderata e confermare con **OK**.
- Il programma selezionato farà ora parte del set di programmi predefiniti.

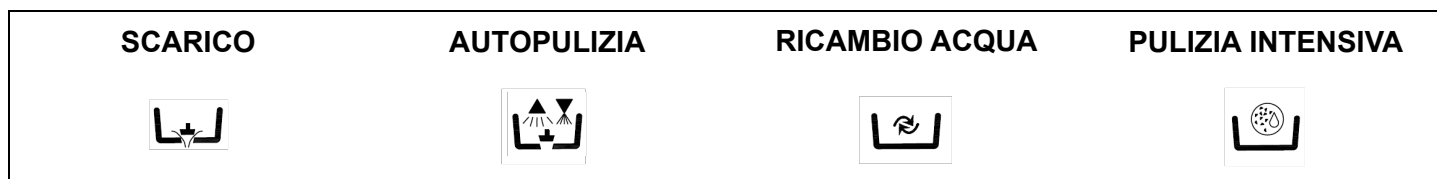

#### 4.5 Preparazione cesto

Con riferimento alla (Fig. 4 ), per un corretto funzionamento della macchina, seguire le seguenti regole:

- Usare un cesto adeguato, riempiendolo senza sovraccaricarlo e senza sovrapporre le stoviglie.
- Risciacquare le stoviglie eliminando i residui grossolani di cibo.
- Inserire i recipienti vuoti con l'apertura rivolta verso il basso
- Inserire piatti e simili nell'apposito cesto inclinati, con la superficie interna rivolta verso l'alto.
- Nel cestello apposito inserire le posate miste, con l'impugnatura rivolta verso il basso.
- Non sistemare posate d'argento e d'acciaio inossidabile nello stesso cestello portaposate in quanto ne risulterebbe la brunitura dell'argento e la probabile corrosione dell'acciaio.
- Lavare le stoviglie subito dopo l'uso per evitare l'indurimento e la fissazione dello sporco.
- Usare solo stoviglie integre e garantite per il lavaggio a macchina.

#### 4.6 Avvio ciclo

Fare riferimento a (Fig. 5 )

- Per avviare il programma premere il pulsante **START (2)**, il pulsante diventerà blu sul DISPLAY saranno visualizzate le informazioni relative alla fase del ciclo.
- A ciclo ultimato sul display apparirà la scritta **End** e il tasto **START (2)** diventerà verde.
- Per avere un'asciugatura rapida, estrarre il cesto dalla macchina a fine ciclo.
- Per terminare anticipatamente il ciclo, premere nuovamente il tasto di **START (2)**.

#### 4.7 Avvio automatico ciclo

Fare riferimento a (Fig. 6 )

Tale funzione permette di far partire il ciclo scelto alla chiusura della porta (o della cappa) senza dover premere alcun pulsante, per attivare la funzione procedere come segue:

La scritta **A** sul display indica che la funzione è attiva.

- Se non prevista di default la funzione deve essere prima attivata dal menù impostazioni.
- Per disattivare la funzione premere per alcuni secondi il tasto **START (4)** a porta aperta.

La disattivazione rimane attiva per un solo ciclo di lavaggio.

---

**N.B. Nelle versioni capote terminato il primo ciclo di lavoro si abilita automaticamente la partenza automatica: l'avvio dei cicli successivi avviene automaticamente alla chiusura della cappa. Questa modalità è segnalata a display dalla dicitura **A**.**

---

#### 4.8 Spegnimento della macchina

- Per spegnere la macchina premere il pulsante ON/OFF (1) sul DISPLAY sarà visualizzata l'ora e la data per circa 60 secondi e si attiverà il blocco.

---

**N.B. Nel caso al macchina rimanesse accesa con la porta aperta per un più di un ora, si spegnerà automaticamente.**

---

#### 4.9 Svuotamento macchina

- È possibile selezionare un ciclo di scarico e pulizia come indicato nel paragrafo **4.4.3 Personalizzazione programmi di scarico**.
- Accedere al menù dei programmi, come da paragrafo **4.3 Selezione programmi**, selezionare la scarico e confermare con **OK**
- Premere il pulsante **START (2)**, per avviare il programma.
- Al termine del ciclo la macchina si spegnerà.

#### 4.10 Rigenerazione resine (\*optional)

Nelle macchine dotate di addolcitore incorporato il ciclo di rigenerazione delle resine si attiverà automaticamente in funzione dell'impostazione della durezza dell'acqua, programma di lavaggio in corso potrebbe risultare più lungo.

---

**N.B. Non spegnere la macchina se è in corso un ciclo di rigenerazione.**

---

Nelle macchine dotate di addolcitore, quando compare la segnalazione **MANCANZA SALE** è necessario aggiungere il sale nell'apposito serbatoio; procedere come segue:

- Estrarre il cesto dalla macchina.
- Togliere il filtro integrale (Fig. 7 ).
- Svitare il tappo del serbatoio sale (Fig. 8 ).
- Versare nel contenitore circa 700 g di sale da rigenerazione (sale da cucina senza additivi in grani da 1 o 2 mm di diametro), utilizzando l'imbuto fornito in dotazione.
- Richiudere con forza il contenitore.
- La segnalazione **MANCANZA SALE** scomparirà dopo qualche minuto.



**4.11 Macchine con addolcitore esterno**

Nelle macchine dotate di addolcitore esterno al termine del numero di cicli preimpostati, apparirà a display la dicitura **SERVICE** ad indicare che è necessario intervenire sull'addolcitore esterno ed effettuare la rigenerazione delle resine.

La segnalazione si può essere resettata dal menù 12.

**4.12 Fine servizio**

- A fine giornata, svuotare sempre la macchina come descritto al paragrafo **4.9 Svuotamento macchina**.
- Togliere alimentazione elettrica tramite l'interruttore generale e chiudere il rubinetto esterno dell'acqua.
- Eseguire la manutenzione ordinaria e pulire la macchina come descritto al paragrafo **CAP 5 MANUTENZIONE**.
- Se possibile, lasciare la lavastoviglie socchiusa per evitare la formazione di cattivi odori all'interno.

**CAP 5 MANUTENZIONE****5.1 Regole generali**

**Prima di eseguire qualsiasi operazione di manutenzione, scaricare completamente l'acqua, togliere elettricità e chiudere la valvola esterna dell'acqua.**

Non usare getti d'acqua in pressione perché potrebbero danneggiare l'impianto elettrico. Lavare le superfici esterne solo quando sono fredde, con prodotti appositamente formulati per la manutenzione dell'acciaio.

Nel caso di possibile formazione di ghiaccio, scaricare l'acqua dal boiler e dalla pompa di lavaggio.

**5.2 Pulizia**

Per garantire l'efficienza della macchina devono essere eseguite periodicamente le operazioni di manutenzione indicate in seguito. È consigliato un trattamento periodico di sanitizzazione con adeguati prodotti, non corrosivi, da commercio.

**5.3 Pulizia gruppo filtrante**

Eseguire tale procedura a fine giornata o quando si notano residui di sporco sui filtri:

1. Togliere e pulire i cesti.
2. Svuotare la vasca seguendo le istruzioni riportate al paragrafo **4.9 Svuotamento macchina**.
3. Rimuovere e pulire accuratamente tutti i filtri della lavastoviglie.
4. Per pulire la vasca d'acciaio non usare prodotti od oggetti abrasivi.
5. Al termine delle operazioni elencate riposizionare accuratamente ogni parte.

**5.4 Pulizia bracci**

I bracci di lavaggio e risciacquo sono facilmente asportabili per consentire la periodica pulizia degli ugelli e prevenire possibili otturazioni e/o depositi.

Procedere come segue:

- Rimuovere i bracci svitando la relativa ghiera di fissaggio o tramite sgancio rapido se previsto.
- Lavare ogni parte sotto un getto d'acqua corrente, pulire accuratamente gli ugelli utilizzando eventualmente uno stuzzicadenti o piccoli utensili appuntiti.
- Pulire i perni di rotazione dei bracci all'interno della macchina e la zona d'uscita dell'acqua di lavaggio e di risciacquo.
- Riposizionare i bracci e verificarne la libera rotazione.

**5.5 Dosatori**

Per garantire l'efficienza della lavastoviglie è l'efficacia del lavaggio è necessario sostituire periodicamente i tubetti interni ai dosatori di detergente e brillantante.

I tubetti hanno una durata che può variare in funzione dei prodotti chimici utilizzati.

Si consiglia di verificare periodicamente lo stato dei tubetti e di programmare la loro sostituzione almeno una volta all'anno.

CAP 6 AUTODIAGNOSTICA

La macchina è dotata di un sistema di autodiagnosi in grado di rilevare e segnalare una serie di malfunzionamenti.

Anomalia		Descrizione e possibili rimedi
	<b>Er01</b>	<b>Risciacquo non effettuato.</b> Il risciacquo delle stoviglie non è stato eseguito correttamente. Verificare la corretta pulizia degli ugelli di risciacquo.
	<b>Er02</b>	<b>Mancato scarico acqua.</b> Lo scarico acqua non viene eseguito o viene eseguito in maniera anomala. Verificare che il tubo di scarico non sia piegato o schiacciato e che il sifone o i filtri non siano intasati. Nelle macchine dotate di troppopieno rimuoverlo prima di avviare il ciclo di scarico.
	<b>Er03</b>	<b>Anomalia ripristino temperatura risciacquo.</b> Il ripristino della temperatura del boiler non è avvenuto entro i limiti di tempo prestabiliti durante il ciclo di lavaggio. Spegner e riaccendere la macchina ed eseguire un nuovo ciclo.
SAFE	<b>Er04</b>	<b>Anomalia caricamento acqua in vasca.</b> Verificare se i collegamenti idraulici sono corretti, che sia aperto il rubinetto di alimentazione idrica. Dove previsto verificare la presenza del troppopieno. Spegner e riaccendere la macchina ed eseguire un nuovo caricamento.
	<b>Er05</b>	<b>Anomalia termometro vasca. (Sonda aperta)</b> La macchina non rileva il valore della temperatura della vasca. Spegner e riaccendere la macchina.
	<b>Er06</b>	<b>Anomalia termometro vasca. (Sonda in corto)</b> La macchina non rileva il valore della temperatura della vasca. Spegner e riaccendere la macchina.
	<b>Er07</b>	<b>Anomalia termometro boiler. (Sonda aperta)</b> La macchina non rileva il valore della temperatura del boiler. Spegner e riaccendere la macchina.
	<b>Er08</b>	<b>Anomalia termometro boiler. (Sonda in corto)</b> La macchina non rileva il valore della temperatura del boiler. Spegner e riaccendere la macchina.
	<b>Er09</b>	<b>Time out caricamento boiler::</b> mancato riempimento boiler. Non è possibile effettuare il risciacquo. Controllare che il rubinetto di alimentazione idrica sia aperto. Spegner e riaccendere ed eseguire un nuovo ciclo.
	<b>Er21</b>	<b>Risciacquo insufficiente</b> il risciacquo non è stato effettuato nella giusta quantità, Verificare la corretta pulizia degli ugelli di risciacquo. L'errore non blocca la macchina.
	<b>Er22</b>	<b>Anomalia ripristino temperatura vasca:</b> Il ripristino della temperatura della vasca non è avvenuto entro i limiti di tempo prestabiliti durante il ciclo di lavaggio. Spegner e riaccendere la macchina ed eseguire un nuovo ciclo.
	<b>Er25</b>	<b>Effettuare rigenerazione esterna:</b> È stato raggiunto il numero dei litri impostato per apparecchiature di trattamento acqua esterne, l'errore non preclude il funzionamento della lavastoviglie, il messaggio può essere resettato entrando nelle impostazioni del menù 12.
SAFE	<b>ErSF</b>	<b>Sicurezza elettromeccanica:</b> Sono intervenuti i termostati di sicurezza del boiler o della vasca, oppure è intervenuto il pressostato di sicurezza vasca.
	<b>ErSL</b>	<b>Sicurezza livello:</b> Livello di acqua in vasca non corretto.
	<b>Erb</b>	<b>Temperatura Boiler Eccessiva:</b> Probabile rottura del relè /teleruttore riscaldamento
	<b>Ert</b>	<b>Temperatura Vasca Eccessiva:</b> Probabile rottura del relè /teleruttore riscaldamento
	<b>drt</b>	<b>Filtro sporco:</b> Livello di acqua in vasca non corretto, causato da filtro sporco o troppopieno male inserito.

Anomalia	Descrizione e possibili rimedi
<b>ErSI</b>	<b>Errore sicurezza ingresso:</b> Errore irreversibile, contattare l'assistenza tecnica.
<b>Er98</b>	<b>Errore soft start:</b> Errore nel sistema di soft start, contattare l'assistenza tecnica.
<b>NO SALT</b>	<b>Mancanza sale:</b> Nelle lavastoviglie con addolcitore, indica la mancanza del sale. Aggiungere sale.
<b>NO DT</b>	<b>Mancanza detergente:</b> Aggiungere detergente nella tanica di pescaggio.
<b>NO BL</b>	<b>Mancanza brillantante:</b> Aggiungere brillantante nella tanica di pescaggio.
<b>SERV</b>	<b>Richiesta manutenzione:</b> Richiesto intervento di manutenzione generica, se pre impostato.
<b>REG ON</b>	<b>Rigenerazione in corso:</b> il ciclo di rigenerazione delle resine dell'addolcitore è in corso.
<b>REG REQ</b>	<b>Richiesta Rigenerazione:</b> È necessario avviare la rigenerazione se non prevista automaticamente.
<b>Er27</b>	<b>Errore gradiente boiler:</b> Il riscaldamento del boiler non funziona correttamente.
<b>Er28</b>	<b>Errore gradiente vasca:</b> Il riscaldamento della vasca non funziona correttamente.
<b>Er99</b>	<b>Errore scheda ausiliaria:</b> La comunicazione con la scheda ausiliaria, non avviene correttamente.
<b>Er30</b>	<b>Errore apertura automatica:</b> Nelle lavastoviglie a capot con apertura automatica, il sistema di apertura non funziona correttamente. Verificare che nulla ostacoli l'apertura della capot. Se il problema persiste contattare l'assistenza tecnica.
<b>Er31</b>	<b>Errore chiusura automatica:</b> Nelle lavastoviglie a capot con apertura automatica, il sistema di chiusura non funziona correttamente. Verificare che nulla ostacoli la chiusura della capot. Se il problema persiste contattare l'assistenza tecnica.
<b>Er33</b>	<b>Osmosi con pressione minima:</b> Controllare che il rubinetto dell'acqua sia aperto.
<b>Er34</b>	<b>Osmosi perdita acqua:</b> Chiudere l'alimentazione elettrica e idraulica della lavastoviglie, contattare l'assistenza tecnica.
<b>Er35</b>	<b>Osmosi errore conducibilità:</b> Il sistema di non funziona correttamente, contattare l'assistenza tecnica.
<b>Er36</b>	<b>Filtro osmosi:</b> Il filtro osmosi è da sostituire, contattare l'assistenza tecnica.
<b>Er37</b>	<b>Timeout riscaldamento boiler:</b> L'elemento riscaldante l'acqua di risciacqui non funziona correttamente, contattare l'assistenza tecnica.
<b>Er38</b>	<b>Timeout riscaldamento vasca:</b> L'elemento riscaldante l'acqua di lavaggio non funziona correttamente, contattare l'assistenza tecnica.
<b>Er39</b>	<b>Pressostato boiler guasto.</b>
<b>Er40</b>	<b>Pressostato vasca guasto.</b>
	<b>Lo spegnimento e la successiva accensione della macchina "resetta" la segnalazione, se dopo l'esecuzione delle indicazioni fornite il problema si ripresenta rivolgersi al Servizio di Assistenza Tecnica Autorizzato.</b>

CAP 7 REGOLAZIONI ED IMPOSTAZIONI



Le seguenti impostazioni devono essere eseguite solo da un tecnico qualificato.

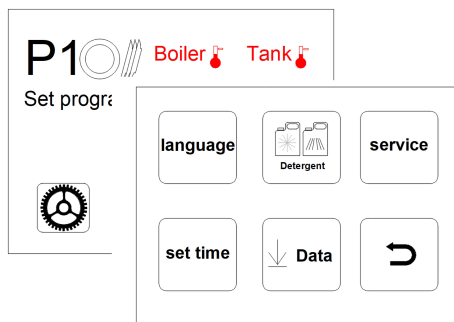

Dalla schermata principale è possibile entrare nel menù impostazioni, toccando tasto “Rotella Dentata” in basso a sinistra.



Si può quindi selezionare uno dei successivi sottomenù.

Utilizzare le frecce per muoversi all’interno dei menù e per scorrere e modificare i parametri.



Toccare **OK** per confermare.



Toccare il tasto RETURN per tornare direttamente al menù principale.



<b>Language</b>	Impostazione lingua: È possibile scegliere tra le lingue disponibili, toccare il cerchietto relativo alla lingua desiderata e <b>RETURN</b> per confermare e uscire.
<b>Set time</b>	Impostazione ora e data: Impostare l’ora utilizzando le freccette verticali ▲▼, spostarsi quindi nel menù successivo per impostare la data.
<b>Detergente</b>	Regolazione detergente e brillantante: è possibile regolare la quantità di detergente e brillantante in gr/l, utilizzando le freccette verticali ▲▼.
<b>Data</b>	<b>Upload Menù:</b> Premere il pulsante, dopo aver inserito una chiavetta USB per caricare i software mancanti di aggiornamento del DISPLAY.
	<b>Data prog:</b> Premere il pulsante, dopo aver inserito una chiavetta USB per caricare tutti i software di aggiornamento del DISPLAY.
	<b>Download Menù:</b> Premere il pulsante, dopo aver inserito una chiavetta USB per scaricare la lista dei cicli eseguiti.

Selezionando il menù **SERVICE**, si accede ad una ulteriore serie di sotto menù.

	<b>Mem allarm</b>	<b>Memoria allarmi:</b> Premere il pulsante per visualizzare la cronologia degli errori avvenuti.
	<b>Info</b>	<b>Info:</b> Premere il pulsante per visualizzare i parametri di impostazione della lavastoviglie.
	<b>Mem Prog</b>	<b>Memoria Programmi:</b> Premere il pulsante per visualizzare la lista dei cicli eseguiti ed il relativo esito.
	<b>reset</b>	Premendo il pulsante è possibile ripristinare la configurazione di fabbrica.
	Toccando il simbolo della “chiave inglese”, è possibile accedere al menù tecnico, dove sarà possibile verificare e modificare alcune impostazioni.	

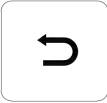
    	Con il simbolo del wi-fi è possibile attivare e disattivare la connessione.	
	<b>Input outpt state</b>	Da questo menù è possibile visualizzare le informazioni sullo stato degli ingressi ed uscite della lavastoviglie.
	<b>Set menù key</b>	Da questo menù è possibile modificare alcuni parametri di funzionamento. Utilizzando le freccette verticali ▲ ▼ inserire il numero del menù e premere <b>Login</b> .

**Menù 12:** All'interno del menù è possibile modificare i seguenti parametri.

<b>Language</b>	Selezione della lingua.
<b>Boiler Set</b>	Regolazione della temperatura del boiler per i programmi. Nelle versioni con boiler atmosferico (pompa risciacquo) sono presenti impostazioni diverse per ogni programma ( <b>PR1 – PR2 – PR3</b> ).
<b>Tank Set</b>	Regolazione della temperatura della vasca per i programmi. Nelle versioni con pompa risciacquo sono presenti impostazioni diverse per ogni programma ( <b>PR1 – PR2 – PR3</b> ).
<b>ThermoStop</b>	Attivazione della funzione <b>ThermoStop</b> che garantisce una corretta temperatura di risciacquo.
<b>Energy Saving</b>	Attivazione della funzione <b>Energy Saving</b> che garantisce un risparmio energetico quando la macchina è accesa e non utilizzata.
<b>Manual Detergent</b>	Azionamento manuale del dosatore detergente. Impostando ON viene caricato automaticamente il tubo di pescaggio. La lunghezza del tubo è predefinita in funzione del modello di lavastoviglie.
<b>Manual Rinse Aid</b>	Azionamento manuale del dosatore brillantante. Impostando ON viene caricato automaticamente il tubo di pescaggio. La lunghezza del tubo è predefinita in funzione del modello di lavastoviglie.
<b>Detergent Dose</b>	Regolazione tempo di dosaggio detergente o quantità in gr/l in funzione del modello.
<b>Rinse Aid Dose</b>	Regolazione tempo di dosaggio brillantante o quantità in gr/l in funzione del modello.
<b>Water Hardness Measure Unit</b>	Impostazione unità di misura durezza dell'acqua, F = gradi Francesi, D = gradi Tedeschi.
<b>Water Hardness</b>	Impostazione durezza acqua in ingresso, per le macchine con addolcitore incorporato, in funzione della durezza misurata, impostare come indicato dalla tabella del capitolo successivo.
<b>Manual Rinse Pump</b>	Azionamento manuale della pompa di risciacquo.
<b>Manual Drain</b>	Azionamento manuale della pompa di scarico.
<b>Autostart Enable</b>	Auto abilitazione della partenza automatica.

<b>Service Cycles Counter</b>	Impostazione ed attivazione del conta cicli che attiva la segnalazione manutenzione <b>Service</b> , la segnalazione può essere resettata entrando nelle impostazioni dal menù 12.
<b>Water Service Set</b>	Impostazione dei litri di autonomia per apparecchiatura di trattamento acqua esterna, set di regolazione da 0 a 12000 litri con passo 200.

Dopo aver impostato i parametri desiderati premere **OK** per confermare ed uscire dal Menù.

### 7.1 Tabella durezza acqua

Impostare il grado di durezza dell'acqua di alimentazione **dH** nel menù impostazioni secondo quanto riportato nella seguente tabella:

Durezza misurata		dH	Durezza misurata		dH
°fr	dGH	n°	°fr	dGH	n°
0 ÷ 20	0 ÷ 11	1	41 ÷ 45	23 ÷ 25	6
21 ÷ 25	12 ÷ 14	2	46 ÷ 50	26 ÷ 28	7
26 ÷ 30	15 ÷ 17	3	51 ÷ 55	29 ÷ 31	8
31 ÷ 35	17 ÷ 20	4	56 ÷ 60	31 ÷ 34	9
36 ÷ 40	20 ÷ 22	5			





Sulle nostre macchine non esistono materiali che richiedono particolari procedure di smaltimento.

**N.B. (Applicabile nei paesi dell'Unione Europea e in quelli con sistema di raccolta differenziata).**

Il marchio riportato sul prodotto o sulla sua documentazione indica che il prodotto non deve essere smaltito con rifiuti domestici al termine del ciclo di vita. Per evitare eventuali danni all'ambiente o alla salute causati dall'inopportuno smaltimento dei rifiuti, si invita l'utente a separare questo prodotto da altri tipi di rifiuti e di riciclarlo in maniera responsabile per favorire il riutilizzo sostenibile delle risorse materiali.

Gli utenti aziendali sono invitati a contattare il proprio fornitore e verificare i termini e le condizioni del contratto di acquisto.

Questo prodotto non deve essere smaltito unitamente ad altri rifiuti commerciali.

	Simboli		Oggetto	Materiale	%
Riciclabili direttamente			Lamiera	Acciaio	80
			Imballo cartone	PAP	
			Bancale legno	ISPM15	
			Parti in plastica	PP, PP+FV	
Composti		RAEE	Motori	Assemblati	20
			Parti elettriche		
			Parti elettroniche		
			Parti in gomma	EPDM	

## CAP 9 AMBIENTE

### 9.1 Utilizzo nel rispetto dell'ambiente

Un utilizzo consapevole della lavastoviglie, può contribuire ad un miglior impatto ambientale adottando nell'uso quotidiano piccoli accorgimenti come:

- Lavare solo cesti completi.
- Spegnerne la lavastoviglie se inutilizzata.
- Tenere la macchina chiusa, quando è in modalità di stand by.
- Utilizzare programmi adeguati al grado di sporco.
- Alimentare la macchina con acqua calda, se riscaldata con gas.
- Assicurarsi che gli scarichi confluiscano in un impianto fognario adeguato.
- Non superare le dosi consigliate dei detersivi.



**ÍNDICE**

<b>CP 1 RIESGOS Y ADVERTENCIAS IMPORTANTES</b> .....	<b>2</b>
1.1 CONDICIONES DE FUNCIONAMIENTO NORMALES.....	3
<b>CP 2 INTRODUCCIÓN</b> .....	<b>3</b>
2.1 ADVERTENCIAS.....	3
2.2 GARANTÍA.....	3
2.3 ALMACENAJE.....	3
<b>CP 3 INSTALACIÓN</b> .....	<b>4</b>
3.1 DESEMBALAJE.....	4
3.2 COLOCACIÓN.....	4
3.3 CONEXIÓN ELÉCTRICA.....	4
3.4 CONEXIÓN AL ABASTECIMIENTO DE AGUA.....	5
3.5 CONEXIÓN A LA LÍNEA DE DESAGÜE.....	6
3.6 ABRILLANTADOR Y DETERGENTE.....	6
<b>CP 4 USO DE LA MÁQUINA</b> .....	<b>7</b>
4.1 INTERFAZ.....	7
4.2 ENCENDIDO.....	7
4.3 SELECCIÓN DE PROGRAMAS.....	8
4.4 PERSONALIZACIÓN DEL MENÚ DE PROGRAMAS.....	8
4.4.1 PRE SET.....	8
4.4.2 PROG.....	9
4.4.3 Personalización de programas de vaciado.....	11
4.5 PREPARACIÓN DE LA CESTA.....	11
4.6 PUESTA EN MARCHA DEL CICLO.....	11
4.7 PUESTA EN MARCHA AUTOMÁTICA DEL CICLO.....	12
4.8 DESCONEXIÓN DE LA MÁQUINA.....	12
4.9 VACIADO DE LA MÁQUINA.....	12
4.10 REGENERACIÓN DE LAS RESINAS (*OPCIONAL).....	12
4.11 MÁQUINAS CON ABLANDADOR EXTERNO.....	13
4.12 FIN DEL SERVICIO.....	13
<b>CP 5 MANTENIMIENTO</b> .....	<b>14</b>
5.1 REGLAS GENERALES.....	14
5.2 LIMPIEZA.....	14
5.3 LIMPIEZA DEL GRUPO DE FILTRADO.....	14
5.4 LIMPIEZA DE LOS BRAZOS.....	14
5.5 DOSIFICADORES.....	14
<b>CP 6 AUTODIAGNÓSTICO</b> .....	<b>15</b>
<b>CP 7 REGULACIONES Y CONFIGURACIONES</b> .....	<b>18</b>
7.1 TABLA DE DUREZA DEL AGUA.....	20
<b>CP 8 ELIMINACIÓN</b> .....	<b>21</b>
<b>CP 9 MEDIOAMBIENTE</b> .....	<b>21</b>
9.1 USO RESPETANDO EL MEDIOAMBIENTE.....	21

*El fabricante se reserva la propiedad del presente documento con arreglo a la ley, quedando prohibidas su reproducción y divulgación por cualquier medio sin previa autorización por escrito.*

---

**Nota importante:** El fabricante se reserva el derecho de aportar a este lavavajillas cualquier tipo de modificación eléctrica, técnica y estética así como de sustituir piezas sin previo aviso, siempre que lo considere oportuno para ofrecer un producto fiable, de larga duración y con tecnología avanzada.

---

## CP 1 RIESGOS Y ADVERTENCIAS IMPORTANTES



Leer atentamente el manual de instrucciones antes de utilizar la máquina. Las advertencias contenidas en el manual proporcionan información importante sobre la seguridad durante las diferentes fases de instalación, uso y mantenimiento. El incumplimiento de las instrucciones proporcionadas en la documentación adjunta puede comprometer la seguridad del aparato e invalidar la garantía.

- Este aparato solo está destinado al uso para el cual ha sido expresamente diseñado. Cualquier otro uso se considera inadecuado y, por lo tanto, peligroso.
- El personal especializado que realice la instalación debe instruir correctamente al usuario sobre el funcionamiento del aparato y las medidas de seguridad que se deben respetar, incluso mediante demostraciones prácticas.
- Cualquier tipo de intervención en la máquina, incluso en caso de avería, deberá ser efectuada únicamente por el fabricante o por un centro de asistencia autorizado y por personal cualificado, utilizando solo recambios originales.
- Desconecte o aisle siempre la máquina de la red eléctrica y de la red hidráulica antes de efectuar cualquier operación de mantenimiento, reparación o limpieza.
- La máquina **NO** debe ser utilizada por personal no formado.
- Este aparato puede ser utilizado por niños de no menos de 8 años de edad y por personas con capacidades físicas, sensoriales o mentales reducidas, o carentes de experiencia o del conocimiento necesario, siempre que lo hagan bajo vigilancia y después de recibir las instrucciones sobre el uso seguro del aparato.
- Los niños no deben jugar con el aparato.
- La limpieza y el mantenimiento del aparato deben ser efectuados por el usuario y no por niños sin vigilancia.
- La máquina **NO** debe permanecer bajo tensión cuando no se utiliza.
- Si la máquina no tiene clavija u otros medios de desconexión, con separación de todos los contactos, es necesario que la red de alimentación tenga incorporados dispositivos de desconexión conformes a las normas de instalación.
- Si el cable de alimentación está dañado, debe ser sustituido por el fabricante o por el servicio de asistencia técnica o por una persona con una calificación similar, para prevenir cualquier riesgo.
- El tornillo aplicado al aparato y marcado con el símbolo 5021 de la norma IEC 60417 representa la conexión equipotencial.
- No abra **NUNCA** rápidamente la puerta de la máquina si no ha acabado su ciclo.
- No utilice **NUNCA** la máquina sin las protecciones de seguridad preparadas por el fabricante.
- No utilice **NUNCA** la máquina para lavar objetos de tipo, forma, medidas o material no garantizados para su lavado en la máquina o que no estén en perfecto estado.
- No utilice **NUNCA** el aparato o sus componentes como escalera o como apoyo de personas, objetos o animales.
- No sobrecargue **NUNCA** la puerta de la máquina con carga frontal cuando esté abierta, ya que está diseñada únicamente para soportar el peso de la cesta de la vajilla.
- No sumerja **NUNCA** las manos desnudas en las soluciones de lavado.
- No vuelque **NUNCA** la máquina una vez instalada.
- Si observa que la máquina no funciona correctamente o que se producen pérdidas de líquido, desconecte inmediatamente la corriente eléctrica y cierre la alimentación del agua.
- No instale el lavavajillas cerca de fuentes de calor superiores a 50 °C.
- No deje **NUNCA** el lavavajillas expuesto a agentes atmosféricos (lluvia, sol, etc.)
- El lavavajillas no se tiene que instalar en ambientes externos sin protegerlo adecuadamente.
- No inicie jamás un programa de lavado si el rebosadero (si está previsto) no está instalado.
- No acerque nunca objetos magnéticos a la máquina.
- No utilice la parte superior de la máquina como superficie de apoyo.
- El técnico instalador tiene la obligación de controlar que la toma de tierra sea eficaz.
- Al terminar las pruebas finales, el técnico instalador debe expedir una declaración escrita indicando que la instalación y las pruebas finales se han efectuado correctamente, según la normativa vigente y las buenas prácticas.
- **NO** cambie la posición ni manipule los elementos que conforman la máquina, ya que dichas operaciones podrían perjudicar la seguridad de la misma.

- Nivel de presión acústica según EN ISO 4871:
  - LpA Máx = 55db Kpa=2.5db para versiones bajo mostrador
  - LpA Máx = 65db Kpa=2.5db para versiones capota
  - LpA Máx = 76db Kpa=1.5db para versiones lavaobjetos.
- Temperatura máx. agua alimentación: 50 °C.
- Presión máx. agua alimentación: 4 bar (400 kPa).
- Aparato diseñado para ser conectado de manera permanente a la red hídrica.
- El aparato no se debe limpiar con chorros de agua o vapor.
- Altura máxima de desagüe:
  - En el suelo en las versiones con rebosadero.
  - Altura máxima 1 m en las versiones con bomba de desagüe.

## 1.1 Condiciones de funcionamiento normales

<b>Temperatura ambiente:</b>	40 °C máx. / 4 °C mín. (media 30 °C)
<b>Altitud:</b>	Hasta 2000 metros
<b>Humedad relativa:</b>	máx. 30% a 40 °C / máx. 90% a 20 °C °C

## CP 2 INTRODUCCIÓN

### 2.1 Advertencias

Conserve toda la documentación con cuidado, cerca del aparato, entréguela a los técnicos y a los operadores encargados de su uso y consérvela en buenas condiciones a lo largo del tiempo, guardándola en un lugar seguro y realizando copias por si debe consultarla a menudo.

**El operador tiene la obligación de leer, entender y aprender este manual antes de efectuar cualquier operación en la máquina.**

El aparato ha sido diseñado exclusivamente para el lavado profesional de vajillas para comunidades y, por lo tanto, la instalación, el uso y el mantenimiento deben correr exclusivamente a cargo de personal debidamente preparado, que siga las instrucciones del fabricante.

### 2.2 Garantía

El fabricante declina toda responsabilidad, y la garantía quedará sin validez, en caso de daños materiales o personales provocados por el incumplimiento de las instrucciones proporcionadas o por un uso inadecuado de la máquina.

El incumplimiento de las instrucciones proporcionadas en la documentación adjunta puede comprometer la seguridad del aparato e invalidar la garantía.

Las instalaciones y reparaciones efectuadas por técnicos no autorizados o el uso de recambios no originales invalidan la garantía inmediatamente.

### 2.3 Almacenaje

**Transporte y depósito:** Entre -10 °C y 55 °C con pico de hasta 70 °C (durante 24 horas como máximo).

**CP 3 INSTALACIÓN**

La correcta instalación de la máquina es fundamental para su buen funcionamiento. Algunos de los datos necesarios para la instalación de la máquina se encuentran en la placa de características situada en el lado derecho de la máquina y también en la portada de este manual.



**La instalación debe ser realizada únicamente por técnicos cualificados y autorizados.**

**3.1 Desembalaje**

Compruebe que el embalaje esté en perfecto estado y anote en el albarán de entrega los daños que haya encontrado. Tras desembalar el aparato, asegúrese de que esté en perfecto estado y, si está dañado, advierta inmediatamente de ello al distribuidor, por fax o carta certificada con acuse de recibo, y al transportista que ha realizado el transporte. Si los daños son tan graves que pueden perjudicar la seguridad de la máquina, no la instale ni la utilice hasta que la haya revisado un técnico cualificado.



**Los elementos del embalaje (bolsas de plástico, poliestireno expandido, clavos, etc.) no deben dejarse al alcance de niños y mascotas, ya que representan una fuente potencial de peligro.**

**3.2 Colocación**

- Compruebe que en la zona de instalación no haya objetos ni materiales que puedan dañarse con el vapor de agua que puede salir de la máquina durante su funcionamiento y, si los hay, compruebe que estén protegidos correctamente.
- Antes de instalar el lavavajillas, prepare, en el local, los sistemas de alimentación eléctrica, de alimentación del agua y de desagüe.
- En caso de empotrado de máquinas de pared simple, dejar al menos 10mm de espacio entre las paredes de la máquina y las superficies adyacentes.
- El suelo ha de poder soportar el peso de la máquina y, en caso de que se empotre, el hueco de instalación debe tener las medidas adecuadas.
- Para garantizar la estabilidad, instale y nivele la máquina sobre las cuatro patas.
- Este aparato solo está indicado para una conexión fija. Cualquier otra solución de instalación debe ser acordada y aprobada por el fabricante.
- Quite la película protectora de la máquina antes de usarla.

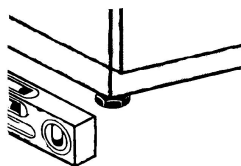
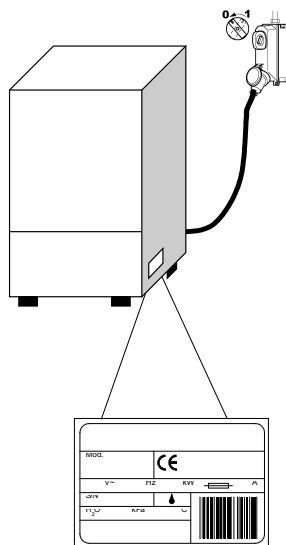
**3.3 Conexión eléctrica**

- Debe haber un interruptor general de tipo omnipolar que corte todos los contactos, incluido el neutro, con una distancia entre contactos abiertos de al menos 3 mm y con disparo magnetotérmico de seguridad o acoplado a fusibles, que se deberá dimensionar o regular en función de la potencia indicada en la placa de características de la máquina.
- El interruptor general debe estar colocado en la línea eléctrica, cerca del aparato, y solo debe servir para un aparato.
- La tensión y la frecuencia de la red eléctrica deben coincidir con las indicadas en la placa de características de la máquina.
- Debe haber una instalación de puesta a tierra eficaz, conforme con las normas vigentes en materia de prevención de accidentes y que garantice tanto la seguridad del operador como la del aparato.

- Este equipo es conforme a la certificación EN/IEC 61000-3-11 si la impedancia del sistema  $Z_{sys}$  es inferior o igual a  $Z_{max}$  en el punto de interfaz entre el sistema de alimentación del usuario y el sistema público. Es responsabilidad del instalador o del usuario del equipo comprobar que el aparato esté conectado exclusivamente a una alimentación con sistema de impedancia  $Z_{sys}$  inferior o igual a  $Z_{max}$ .

	$Z_{max}$
Lavaobjetos	0.21 $\Omega$
Capota	0.24 $\Omega$
Bajo mostrador	0.41 $\Omega$

- El cable de alimentación, exclusivamente de tipo H07RN-F para corriente en servicio móvil a 60 °C en el conductor:

### Máquina trifásica

- 5x2,5 mm<sup>2</sup> hasta 20 A
- 5x4 mm<sup>2</sup> hasta 30 A
- 5x6 mm<sup>2</sup> hasta 38 A
- 5x10 mm<sup>2</sup> hasta 54 A

### Máquinas monofásicas

- 3x1,5 mm<sup>2</sup> hasta 16 A
- 3x2,5 mm<sup>2</sup> hasta 25 A

- Durante el funcionamiento o el mantenimiento ordinario el cable de alimentación no debe tensarse ni aplastarse.
- Además, el equipo debe estar incluido en un sistema equipotencial cuya conexión se realiza mediante un tornillo marcado con el símbolo 5021 de la norma IEC 60417.
- El conductor equipotencial debe tener una sección de 10 mm<sup>2</sup>.
- Respete las polaridades indicadas en el esquema eléctrico.
- Para más información, consulte el esquema eléctrico.



**Se prohíbe el uso de tomas múltiples, adaptadores y cables de tipo y sección no adecuados o con alargaderas no conformes a las normas vigentes en materia de instalaciones.**

## 3.4 Conexión al abastecimiento de agua

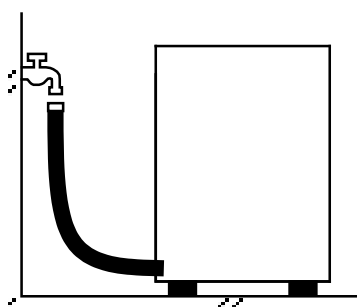

El aparato se tiene que conectar a la red hidráulica mediante un tubo flexible. Entre la red hidráulica y la electroválvula del aparato debe haber una válvula de cierre. La válvula de cierre debe estar cerca del aparato.

- La alimentación de agua, así como la temperatura y la presión, **deben ser compatibles** con lo indicado en la placa de características de la máquina.
- Asegúrese además de que el caudal de abastecimiento no sea inferior a 20 l/min.
- Si la dureza del agua es superior a 14 °f (8 °dH), se aconseja utilizar la máquina con un ablandador interno. Si la dureza del agua es superior a 35 °f (19,5 °dH), se aconseja instalar un ablandador externo antes de la electroválvula.
- Para las máquinas no dotadas de ablandador: si la dureza del agua es superior a 14 °f (8 °dH), se aconseja instalar un ablandador externo antes de la electroválvula.

- En el caso de concentraciones muy altas de minerales residuales en el agua con conductividades elevadas, se aconseja instalar un equipo de desmineralización.
- Las máquinas que vayan a utilizarse con agua desalada o bien con elevada concentración de cloruro de sodio deben ser objeto de un pedido específico, ya que para su fabricación se requieren materiales especiales.
- No suministre agua desmineralizada a las máquinas provistas de recuperador de calor con baterías de recuperación realizadas en cobre. En estos casos, pida la versión con baterías que tienen tuberías de acero inoxidable.

### 3.5 Conexión a la línea de desagüe

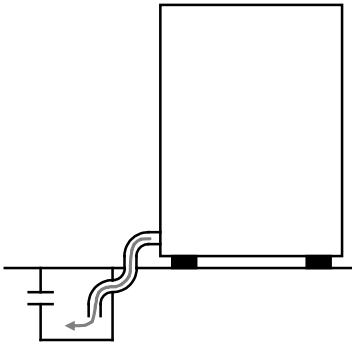

- La línea de desagüe debe estar formada por un sumidero con sifón libre, de dimensiones adecuadas al caudal del tubo de desagüe suministrado con la máquina. El tubo tiene que llegar al sumidero sin quedar tensado, apretado, doblado, aplastado, presionado o forzado de ninguna manera.
- La cuba se vacía por gravedad; por lo tanto, el desagüe debe estar a un nivel inferior al de la base de la máquina.

#### Desagüe libre

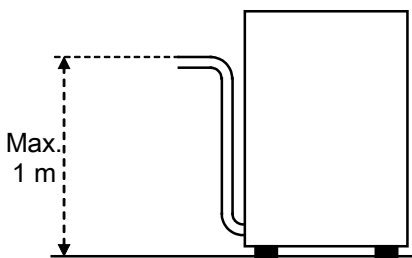

- Si el desagüe no se encuentra a un nivel inferior al de la base de la máquina, se puede utilizar la versión dotada con bomba de desagüe (disponible bajo pedido).
- En este caso, la altura máxima del desagüe será de 1 m.
- Compruebe siempre que el desagüe funcione perfectamente y que no esté atascado.
- Cualquier otra solución debe ser acordada y aprobada por el fabricante.

#### Con bomba de desagüe (disponible bajo pedido)

### 3.6 Abrillantador y detergente







- El abrillantador y el detergente se dosifican mediante el dosificador instalado de serie en la máquina, si el modelo lo prevé.
- El técnico instalador se encarga de regular los dosificadores teniendo en cuenta la dureza del agua.
- Antes de efectuar la regulación, debe llenar los tubos de alimentación de los dosificadores con el producto correspondiente.
- La regulación se efectúa mediante los correspondientes tornillos de regulación o directamente desde el panel de mandos, si se ha previsto.
- El nivel de los líquidos en el depósito debe ser suficiente para permitir su aspiración y no tiene que bajar nunca hasta vaciarse; no llene el depósito con productos corrosivos o impuros.

**No utilice NUNCA detergentes a base de CLORO o HIPOCLORITO.**



Se aconseja siempre la instalación de un dosificador automático de detergente.

Botones*		Colores y estados operativos			
1	Tecla <b>ON/OFF</b>	Blanco			
2	Tecla <b>START</b>	<b>AMARILLO</b> Máquina no lista	<b>VERDE</b> Máquina lista	<b>AZUL</b> Ciclo activado	<b>ROJO</b> Error

\* con referencia a (Fig. 1 ) y (Fig. 2 ).

Símbolos de información y advertencia*			
	Advertencia genérica, tocar el icono para ver la advertencia.		Pausa
	Falta sal.		Wi-Fi conectado (tachado no activado).
	Falta detergente.		Cargar cesta.
	Falta abrillantador.		Cargar agua.
	Solicitud de mantenimiento, tocar el icono para ver la solicitud.		Avería, tocar el icono para ver el tipo de avería.
A	Inicio automático (tachado no activado).		Bloqueo de pantalla activado o desactivado.

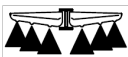
con referencia a (Fig. 2 )

Símbolos de funcionamiento			
			<b>END</b>
Lavado	Vaciado	Aclarado	Fin de ciclo

### 4.2 Encendido

Consulte (Fig. 3 )

- Conecte el interruptor general de la red eléctrica.
- Abra la llave de paso general del agua.
- En la PANTALLA, aparece la información del software del lavavajillas. Al terminar el control, la PANTALLA se apaga.
- El botón **ON/OFF (1)** permanecerá encendido a baja intensidad luminosa para indicar que la máquina está en standby.

La **PANTALLA** dispone de un bloqueo de seguridad que se activa después de 60 segundos, para

desbloquearlo es necesario tocar y deslizar el dedo sobre el icono del candado de cerrado a abierto.



- Compruebe la correcta colocación de los brazos de lavado y los filtros.
- Compruebe el nivel de detergente y abrillantador en sus depósitos.
- Desbloquee la PANTALLA si es necesario, deslizando el dedo sobre el icono del candado de cerrado a abierto.

- Mantenga pulsada la tecla **ON/OFF (1)** para encender la máquina. La luminosidad de la tecla aumenta.
- En la **PANTALLA**, aparecerá la información relativa al programa seleccionado, las temperaturas de la cuba y el acumulador, y el estado de la máquina.
- Los mensajes **Boiler** y **Tank** y la tecla **START (2)** en verde indicarán que el lavavajillas está listo para el uso.
- Al encender el aparato, se habilita el último programa utilizado antes de apagarlo.

### 4.3 Selección de programas

- Tocando el icono **SET PROGRAM** de la pantalla, es posible acceder al menú de programas:

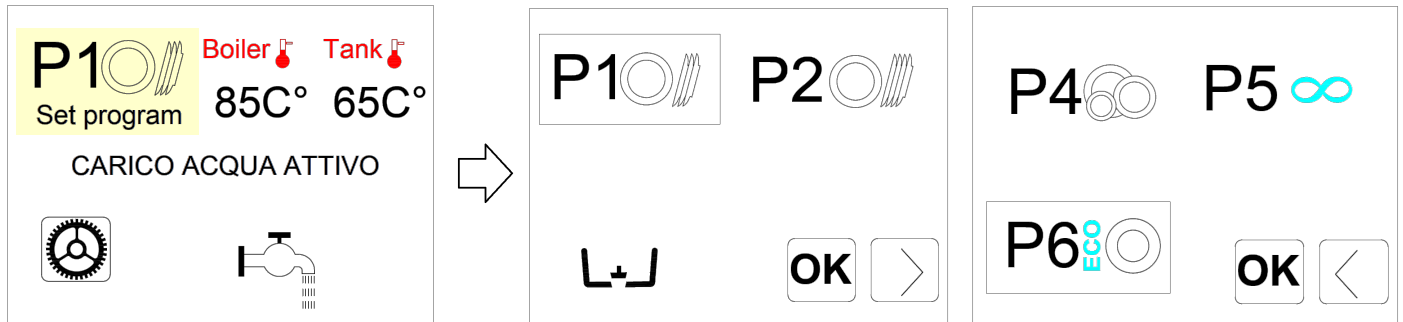

- En el menú, se pueden elegir 5 programas además del programa de vaciado.
- Utilice la flecha inferior derecha para desplazarse entre las dos vistas del menú.
- Seleccione el programa deseado y confirme con **OK**; ahora, estará activado el programa seleccionado.

### 4.4 Personalización del menú de programas

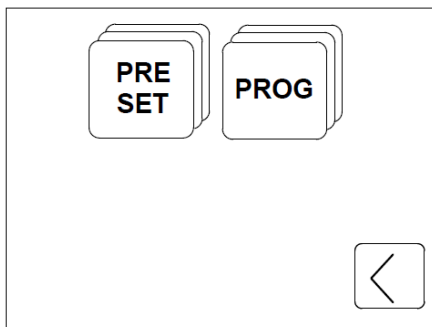

El menú de programas se puede personalizar sustituyendo uno o más programas a elegir entre los disponibles.

- Entre en el menú de programas siguiendo las instrucciones del apartado **4.3 Selección de programas**.
- Mantenga pulsado el programa que desea sustituir para abrir el menú de configuración.
- En este menú, puede seleccionar y sustituir el SET completo de programas o un solo programa.

#### 4.4.1 PRE SET

Aquí puede seleccionar uno de los SET de programas predefinidos en función del tipo de servicio.

- Utilice la flecha inferior derecha para desplazarse entre las vistas del menú.
- Seleccione el SET que desea utilizar y confirme con **OK** para regresar al menú principal.
- Ahora, el SET de programas seleccionado será el predefinido.

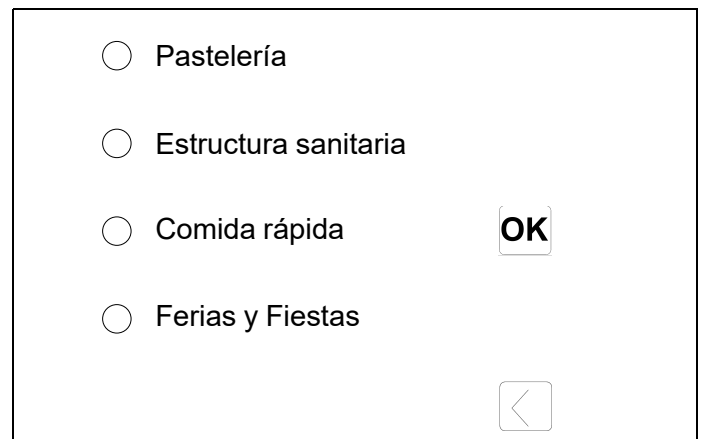
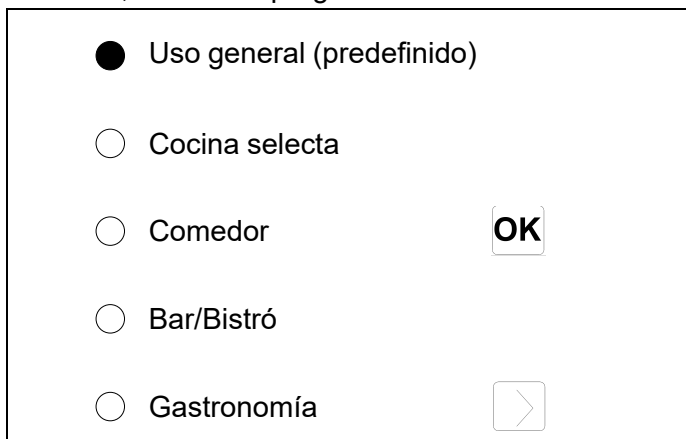



## 4.4.2 PROG





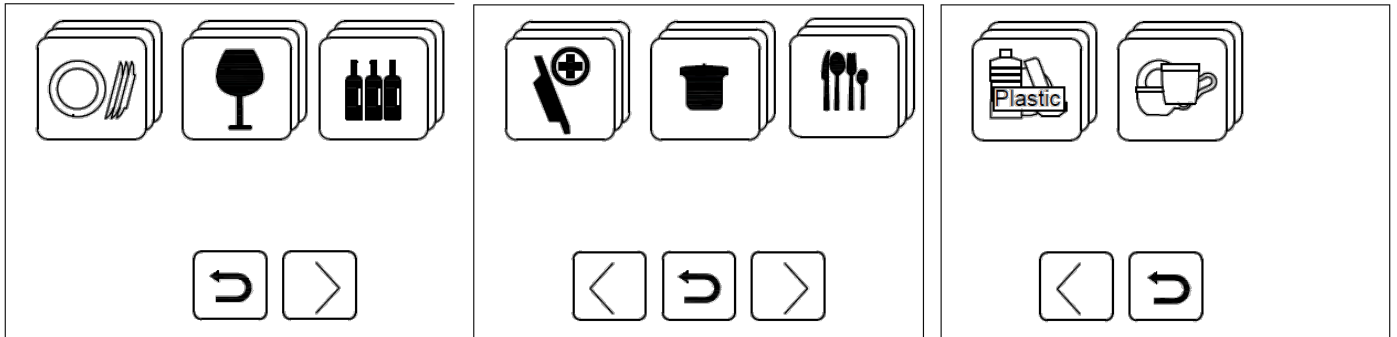

























Aquí puede seleccionar y sustituir los programas del menú de uno en uno, según sus necesidades.

- Utilice las flechas para desplazarse entre las vistas y ver los grupos de programas por tipo de lavavajillas.
- Toque el icono RETURN para volver a la vista inicial.
- Toque el icono deseado para entrar en la lista de programas.



- Toque el icono del programa que desea seleccionar y pulse **OK** para confirmar.
- Ahora, el programa seleccionado está incluido en el set de programas predefinidos.

INSTRUCCIONES ORIGINALES

<p><b>PLATOS</b></p>		<p>1  <b>P1</b> NORMAL</p>	<p>2  <b>P2</b> INTERMEDIO</p>	<p>3  <b>P3</b> INTENSIVO</p>	<p> <b>P4</b> DELICADO</p>	<p> <b>P5</b> CONTINUO</p>	<p><b>ECO</b>  <b>P6 ECO</b></p>
<p><b>VASOS</b></p>		<p> <b>G1</b> INTENSIVO</p>	<p> <b>G2</b> NORMAL</p>	<p> <b>G3</b> DELICADO</p>	<p> <b>G4</b> HELADO</p>		
<p><b>BOTELLAS</b></p>		<p> <b>B1</b> ACLARADO</p>	<p> <b>B2</b> LAVADO</p>	<p> <b>B3</b> INTENSIVO</p>			
<p><b>DESINFECCIÓN</b></p>		<p><b>71c</b> <b>P71C</b></p>	<p><b>A0<sub>30</sub></b> <b>PA030</b> DESI A0= 30</p>	<p><b>A0<sub>60</sub></b> <b>PA060</b> DESI A0= 60</p>	<p><b>A0<sub>300</sub></b> <b>PA0300</b> DESI A0= 300</p>		
<p><b>OLLAS</b></p>		<p> <b>Pt1</b> NORMAL</p>	<p> <b>Pt2</b> INTENSIVO</p>	<p> <b>Pt3</b> LARGO</p>			
<p><b>CUBIERTOS</b></p>		<p> <b>S1</b> NORMAL</p>	<p> <b>S2</b> INTENSIVO</p>				
<p><b>PLÁSTICO</b></p>		<p> <b>Pp1</b> VASOS</p>	<p> <b>Pp2</b> PLATOS</p>				
<p><b>TAZAS</b></p>		<p> <b>C1</b> NORMAL</p>	<p> <b>C2</b> BISTRÓ</p>	<p> <b>C3</b> INTENSIVO</p>			

#### 4.4.3 Personalización de programas de vaciado

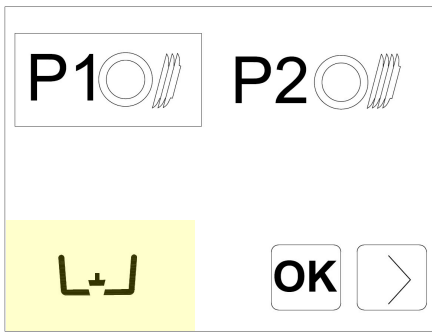

El programa de vaciado se puede personalizar sustituyendo el programa predefinido por otro a elegir entre los disponibles.

- Entre en el menú de programas siguiendo las instrucciones del apartado **4.3 Selección de programas**.
- Mantenga pulsado el icono de vaciado para acceder a la lista de programas de vaciado disponibles.
- Seleccione el programa deseado y confirme con **OK**.
- Ahora, el programa seleccionado está incluido en el set de programas predefinidos.

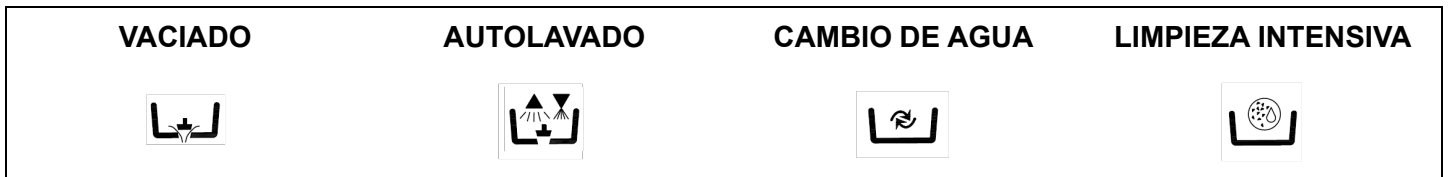

#### 4.5 Preparación de la cesta

Con referencia a la (Fig. 4), para un correcto funcionamiento de la máquina, siga las siguientes instrucciones:

- Use una cesta adecuada y llénela sin sobrecargarla ni apilar las piezas de vajilla.
- Enjuague las vajillas para eliminar los residuos importantes de alimentos.
- Introduzca los recipientes vacíos con la apertura orientada hacia abajo.
- Introduzca los platos y similares inclinados en la cesta correspondiente, con la superficie interna orientada hacia arriba.
- Introduzca los cubiertos mezclados en la cesta correspondiente, con el mango hacia abajo.
- No coloque cubiertos de plata y acero inoxidable en la misma cesta para cubiertos, ya que se produciría un oscurecimiento de la plata y probablemente una corrosión del acero.
- Lave las vajillas inmediatamente después de su uso para evitar que la suciedad se endurezca y se pegue.
- Use solo vajillas en buen estado y garantizadas para su lavado a máquina.

#### 4.6 Puesta en marcha del ciclo

Consulte (Fig. 5)

- Para iniciar el programa, pulse el botón **START (2)**. El botón se encenderá en azul y la PANTALLA mostrará la información relativa a la fase del ciclo.
- Al terminar el ciclo, en la pantalla aparece el mensaje **End** y la tecla **START (2)** se enciende en verde.
- Para un secado rápido, retire la cesta de la máquina al finalizar el ciclo.
- Para finalizar el ciclo de lavado antes de tiempo, pulse de nuevo la tecla **START (2)**.

#### 4.7 Puesta en marcha automática del ciclo

Consulte (Fig. 6 )

Esta función permite poner en marcha el ciclo seleccionado solo con cerrar la puerta (o la capota), sin tener que pulsar ninguna tecla. Para activar la función, siga estas instrucciones:

La **A** que aparece en pantalla indica que la función está activada.

- Si no está prevista por defecto, la función debe activarse primero desde el menú de configuración.
- Para desactivar la función, pulse la tecla **START (4)** durante unos segundos con la puerta abierta.

La desactivación permanece activa solo durante un ciclo de lavado.

---

**Nota importante:** en las versiones con capota, tras el primer ciclo de trabajo, se habilita por sí sola la puesta en marcha automática, es decir que los ciclos siguientes se ponen en marcha automáticamente al cerrar la capota. En la pantalla este modo se indica con **A**.

---

#### 4.8 Desconexión de la máquina

- Para apagar la máquina, pulse el botón ON/OFF (1). La PANTALLA mostrará la hora y la fecha durante 60 segundos aproximadamente y se activará el bloqueo.

---

**Nota importante:** Si la máquina permanece encendida durante más de una hora con la puerta abierta, se apaga automáticamente.

---

#### 4.9 Vaciado de la máquina

- El ciclo de vaciado y limpieza se puede seleccionar siguiendo las instrucciones del apartado **4.4.3 Personalización de programas de vaciado**.
- Entre en el menú de programas siguiendo las instrucciones del apartado **4.3 Selección de programas**, seleccione el vaciado y confirme con **OK**
- Pulse el botón **START (2)** para iniciar el programa.
- Al finalizar el ciclo, la máquina se apaga.

#### 4.10 Regeneración de las resinas (\*opcional)

En las máquinas con ablandador incorporado, el ciclo de regeneración de las resinas se activa automáticamente en función de la configuración de la dureza del agua. El programa de lavado en curso podría durar más.

---

**Nota importante:** No apague la máquina mientras se esté efectuando un ciclo de regeneración.

---

En las máquinas con ablandador, cuando se visualiza la indicación **FALTA SAL** es necesario añadir sal en el correspondiente depósito; para ello:

- Extraiga la cesta de la máquina.
- Extraiga el filtro integral (Fig. 7 ).
- Desenrosque el tapón del depósito de sal (Fig. 8 ).
- Vierta en el depósito aproximadamente 700 g de sal de regeneración (sal de cocina sin aditivos en granos de 1 o 2 mm de diámetro), utilizando el embudo suministrado de serie.
- Vuelva a cerrar firmemente el depósito.
- La indicación **FALTA SAL** desaparece al cabo de unos minutos.

## 4.11 Máquinas con ablandador externo

En las máquinas con ablandador externo, al cabo de un determinado número de ciclos predefinidos, en la pantalla aparece el mensaje **SERVICE** para indicar que es necesario realizar la regeneración de las resinas del ablandador externo.

El aviso se puede resetear desde el menú 12.

## 4.12 Fin del servicio

- Al final del día, vaciar siempre la máquina como se indica en el apartado **4.9 Vaciado de la máquina**.
- Desconecte la alimentación eléctrica mediante el interruptor general y cierre el grifo exterior del agua.
- Realice el mantenimiento ordinario y limpie la máquina como se indica en el apartado **CP 5 MANTENIMIENTO**.
- Si es posible, deje la puerta del lavavajillas entreabierta para evitar que se formen olores desagradables en el interior.

**CP 5 MANTENIMIENTO****5.1 Reglas generales**

**Antes de efectuar cualquier operación de mantenimiento, descargue por completo el agua de la máquina, corte la electricidad y cierre la válvula externa del agua.**

No emplee chorros de agua a presión porque pueden dañar el sistema eléctrico. Lave las superficies externas solo cuando estén frías, empleando productos especialmente formulados para el acero.

Si es posible que se produzcan heladas, descargue el agua del acumulador y de la bomba de lavado.

**5.2 Limpieza**

Para garantizar la higiene de la máquina, es necesario efectuar regularmente las operaciones de mantenimiento descritas a continuación. Además, se aconseja realizar un tratamiento periódico de desinfección con un producto comercial que no sea corrosivo.

**5.3 Limpieza del grupo de filtrado**

Efectúe este procedimiento al final del día o cuando observe residuos de suciedad en los filtros:

1. Quite y lave las cestas.
2. Vacíe la cuba siguiendo las instrucciones del apartado **4.9 Vaciado de la máquina**.
3. Quite y limpie esmeradamente todos los filtros del lavavajillas.
4. Para limpiar la cuba de acero, no utilice productos ni objetos abrasivos.
5. Una vez efectuadas las operaciones descritas, vuelva a colocar correctamente todas las piezas.

**5.4 Limpieza de los brazos**

Los brazos de lavado y aclarado se pueden quitar fácilmente para realizar la limpieza periódica de las boquillas y prevenir obturaciones y/o acumulación de suciedad.

Efectúe las siguientes operaciones:

- Suelte los brazos retirando la brida de fijación correspondiente o el desenganche rápido si lo hubiera.
- Lave todas las piezas con agua corriente y limpie con esmero las boquillas, utilizando, si es necesario, unos palillos o pequeñas herramientas puntiagudas.
- Limpie los pernos de rotación de los brazos del interior de la máquina y la zona de salida del agua de lavado y aclarado.
- Vuelva a colocar los brazos y compruebe que giran libremente.

**5.5 Dosificadores**

Para garantizar la eficiencia del lavavajillas y la eficacia de lavado, es necesario sustituir de manera periódica los tubos internos de los dosificadores de detergente y abrillantador.

La duración de los tubos varía en función de los productos químicos utilizados.

Se recomienda inspeccionar periódicamente los tubos y planificar su sustitución al menos una vez al año.

La máquina está dotada de un sistema de autodiagnóstico capaz de detectar e indicar una serie de anomalías de funcionamiento.

Anomalía		Descripción y posibles soluciones
	<b>Er01</b>	<b>Aclarado no efectuado.</b> El aclarado de la vajilla no se ha efectuado correctamente. Compruebe que las boquillas de aclarado estén limpias.
	<b>Er02</b>	<b>Agua no descargada.</b> El agua no se descarga o lo hace de manera incorrecta. Compruebe que el tubo de desagüe no esté doblado o aplastado y que el sifón y los filtros no estén atascados. En las máquinas dotadas con rebosadero, quítelo antes de iniciar el ciclo de desagüe.
	<b>Er03</b>	<b>Anomalía restablecimiento temperatura aclarado.</b> La temperatura del acumulador no se ha restablecido dentro de los límites de tiempo fijados durante el ciclo de lavado. Apague la máquina, enciéndala de nuevo y efectúe un nuevo ciclo.
SAFE	<b>Er04</b>	<b>Anomalía carga de agua en la cuba.</b> Compruebe que las conexiones hidráulicas sean correctas y que la llave de alimentación del agua esté abierta. Compruebe la presencia del rebosadero, si se ha previsto. Apague la máquina, enciéndala de nuevo y efectúe una nueva carga.
	<b>Er05</b>	<b>Anomalía termómetro cuba. (Sonda abierta)</b> La máquina no mide el valor de la temperatura de la cuba. Apague la máquina y enciéndala de nuevo.
	<b>Er06</b>	<b>Anomalía termómetro cuba. (Sonda cortocircuitada)</b> La máquina no mide el valor de la temperatura de la cuba. Apague la máquina y enciéndala de nuevo.
	<b>Er07</b>	<b>Anomalía termómetro acumulador. (Sonda abierta).</b> La máquina no mide el valor de la temperatura del acumulador. Apague la máquina y enciéndala de nuevo.
	<b>Er08</b>	<b>Anomalía termómetro acumulador. (Sonda cortocircuitada).</b> La máquina no mide el valor de la temperatura del acumulador. Apague la máquina y enciéndala de nuevo.
	<b>Er09</b>	<b>Time out carga del acumulador:</b> el acumulador no se ha llenado. No es posible efectuar el aclarado. Controle que la llave de paso del agua esté abierta. Apague la máquina, enciéndala de nuevo y efectúe un nuevo ciclo.
	<b>Er21</b>	<b>Aclarado insuficiente</b> el aclarado no se ha realizado en la cantidad adecuada. Comprobar la limpieza correcta de las boquillas de aclarado. El error no bloquea la máquina.
	<b>Er22</b>	<b>Anomalía restablecimiento temperatura cuba:</b> La temperatura de la cuba no se ha restablecido dentro de los límites de tiempo fijados durante el ciclo de lavado. Apague la máquina, enciéndala de nuevo y efectúe un nuevo ciclo.
	<b>Er25</b>	<b>Efectuar regeneración externa:</b> Se ha alcanzado el número de litros configurado para aparatos externos de tratamiento de agua. El error no impide el funcionamiento del lavavajillas. El mensaje se puede resetear entrando en los ajustes del menú 12.
SAFE	<b>ErSF</b>	<b>Seguridad electromecánica:</b> Intervención de los termostatos de seguridad del acumulador o de la cuba o bien del presostato de seguridad de la cuba.
	<b>ErSL</b>	<b>Seguridad nivel:</b> Nivel de agua en la cuba incorrecto.
	<b>Erb</b>	<b>Temperatura de acumulador excesiva:</b> Probable rotura del relé/teleterruptor de calentamiento
	<b>Ert</b>	<b>Temperatura de cuba excesiva:</b> Probable rotura del relé/teleterruptor de calentamiento

Anomalia	Descripción y posibles soluciones
<b>drt</b>	<b>Filtro sucio:</b> Nivel de agua en la cuba incorrecto porque el filtro está sucio o el rebosadero mal colocado.
<b>ErSI</b>	<b>Error seguridad entrada:</b> Error irreversible, contactar con la asistencia técnica.
<b>Er98</b>	<b>Error soft start:</b> Error en el sistema soft start, contactar con la asistencia técnica.
<b>NO SALT</b>	<b>Falta sal:</b> En los lavavajillas con ablandador, indica que falta sal. Añadir sal.
<b>NO DT</b>	<b>Falta detergente:</b> Añadir detergente en el depósito de aspiración.
<b>NO BL</b>	<b>Falta abrillantador:</b> Añadir abrillantador en el depósito de aspiración.
<b>SERV</b>	<b>Solicitud de mantenimiento:</b> Solicitud de mantenimiento genérico si se ha programado.
<b>REG ON</b>	<b>Regeneración en curso:</b> se está llevando a cabo el ciclo de regeneración de las resinas del ablandador.
<b>REG REQ</b>	<b>Solicitud Regeneración:</b> Es necesario iniciar la regeneración se no está prevista en modo automático.
<b>Er27</b>	<b>Error gradiente acumulador:</b> El acumulador no se calienta correctamente.
<b>Er28</b>	<b>Error gradiente cuba:</b> La cuba no se calienta correctamente.
<b>Er99</b>	<b>Error tarjeta auxiliar:</b> Fallo de comunicación con la tarjeta auxiliar.
<b>Er30</b>	<b>Error apertura automática:</b> En los lavavajillas con capota con apertura automática, el sistema de apertura no funciona correctamente. Comprobar que no haya obstáculos que impidan la apertura de la capota. Si el problema persiste, contacte con el servicio de asistencia técnica.
<b>Er31</b>	<b>Error cierre automático:</b> En los lavavajillas con capota con apertura automática, el sistema de cierre no funciona correctamente. Comprobar que no haya obstáculos que impidan el cierre de la capota. Si el problema persiste, contacte con el servicio de asistencia técnica.
<b>Er33</b>	<b>Ósmosis con presión mínima:</b> Controlar que la llave de paso del agua esté abierta.
<b>Er34</b>	<b>Ósmosis pérdida de agua:</b> Cerrar las alimentaciones eléctrica e hidráulica del lavavajillas y contactar con el servicio de asistencia técnica.
<b>Er35</b>	<b>Ósmosis error de conductividad:</b> El sistema de ósmosis no funciona correctamente. Contactar con el servicio de asistencia técnica.
<b>Er36</b>	<b>Filtro ósmosis:</b> Es necesario sustituir el filtro de ósmosis. Contactar con el servicio de asistencia técnica.
<b>Er37</b>	<b>Tiempo máximo calentamiento acumulador:</b> El elemento de calentamiento del agua de aclarado no funciona correctamente. Contactar con el servicio de asistencia técnica.
<b>Er38</b>	<b>Tiempo máximo calentamiento cuba:</b> El elemento de calentamiento del agua de lavado no funciona correctamente. Contactar con el servicio de asistencia técnica.
<b>Er39</b>	<b>Presostato acumulador averiado.</b>



Anomalía	Descripción y posibles soluciones
<b>Er40</b>	Presostato cuba averiado.
 <b>Al apagar la máquina y volver a encenderla, se anula la señalización de error. Si tras realizar las acciones sugeridas, el problema vuelve a presentarse, acuda al Servicio de Asistencia Técnica autorizado.</b>	



Las siguientes configuraciones las tiene que efectuar un técnico cualificado.

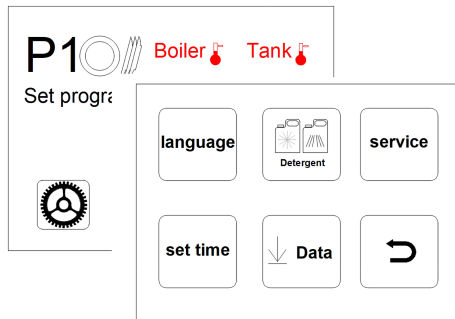

Desde la pantalla principal, puede entrar en el menú de configuración pulsando el botón "Rueda dentada" en la parte inferior izquierda.



A continuación, puede seleccionar uno de los submenús.

Utilice las flechas para moverse por los menús y recorrer y modificar los parámetros.



Toque **OK** para confirmar.





Toque la tecla RETURN para regresar al menú principal.



<b>Idioma</b>	Configuración del idioma: Puede elegir uno de los tres idiomas disponibles tocando el círculo asociado al idioma deseado y <b>RETURN</b> para confirmar y salir.
<b>Set time</b>	Ajuste de la hora y la fecha: Ajuste la hora utilizando las flechas verticales ▲ ▼. Ahora, entre en el menú siguiente para ajustar la fecha.
<b>Detergente</b>	Regulación del detergente y el abrillantador: la cantidad de detergente y abrillantador en g/l se puede regular utilizando las flechas verticales ▲ ▼.
<b>Fecha</b>	<b>Cargar menú:</b> Conecte la memoria USB y pulse el botón para cargar los software de actualización de la PANTALLA.
	<b>Data prog:</b> Conecte la memoria USB y pulse el botón para cargar todos los software de actualización de la PANTALLA.
	<b>Descargar menú:</b> Conecte la memoria USB y pulse el botón para descargar la lista de ciclos realizados.

Seleccionando el menú **SERVICE**, se accede a varios submenús.

	<b>Mem allarm</b>	<b>Memoria de alarmas:</b> Pulse el botón para ver la cronología de errores.
	<b>Info</b>	<b>Info:</b> Pulse el botón para ver los parámetros de configuración del lavavajillas.
	<b>Mem Prog</b>	<b>Memoria programas:</b> Pulse el botón para ver la lista de ciclos efectuados y su resultado.
	<b>reset</b>	Pulsando el botón, se restablece la configuración de fábrica.
Tocando el símbolo de la "llave inglesa", se abre el menú técnico donde puede comprobar y modificar algunas configuraciones.		

   	Con el símbolo del wi-fi, se activa y desactiva la conexión.	
	<p><b>Input output state</b></p>	Este menú muestra la información sobre el estado de las entradas y las salidas del lavavajillas.
<p><b>Set menù key</b></p>	<p>En este menú, se pueden modificar algunos parámetros de funcionamiento.</p> <p>Utilizando las flechas verticales ▲▼, introduzca el número del menú y pulse <b>Login</b>.</p>	

**Menú 12:** Dentro del menú, puede modificar los siguientes parámetros.

<b>Idioma</b>	Seleccione el idioma.
<b>Boiler Set</b>	Regulación de la temperatura del acumulador para los programas. En las versiones con acumulador atmosférico (bomba de aclarado), se han de realizar distintas configuraciones para cada programa ( <b>PR1 – PR2 – PR3</b> ).
<b>Tank Set</b>	Regulación de la temperatura de la cuba para los programas. En las versiones con bomba de aclarado, se han de realizar distintas configuraciones para cada programa ( <b>PR1 – PR2 – PR3</b> ).
<b>ThermoStop</b>	Activación de la función <b>ThermoStop</b> que asegura la correcta temperatura de aclarado.
<b>Energy Saving</b>	Activación de la función <b>Energy Saving</b> para ahorrar energía cuando la máquina está encendida y no se utiliza.
<b>Manual Detergent</b>	<p>Accionamiento manual del dosificador de detergente.</p> <p>Configurando ON, se carga automáticamente el tubo de aspiración.</p> <p>La longitud del tubo depende del modelo de lavavajillas.</p>
<b>Manual Rinse Aid</b>	<p>Accionamiento manual del dosificador de abrillantador.</p> <p>Configurando ON, se carga automáticamente el tubo de aspiración.</p> <p>La longitud del tubo depende del modelo de lavavajillas.</p>
<b>Detergent Dose</b>	Regulación del tiempo de dosificación del detergente o cantidad de g/l en función del modelo.
<b>Rinse Aid Dose</b>	Regulación del tiempo de dosificación del abrillantador o cantidad de g/l en función del modelo.
<b>Water Hardness Measure Unit</b>	Ajuste de la unidad de medida de la dureza del agua: F = grados franceses, D = grados alemanes.
<b>Water Hardness</b>	Ajuste del grado de dureza del agua de alimentación en las máquinas con ablandador incorporado. En función de la dureza medida, proceda al ajuste como se indica en la tabla del capítulo siguiente.
<b>Manual Rinse Pump</b>	Accionamiento manual de la bomba de aclarado.
<b>Manual Drain</b>	Accionamiento manual de la bomba de desagüe.
<b>Autostart Enable</b>	Habilitación automática del inicio automático.

<b>Service Cycles Counter</b>	Ajuste y activación del contador de ciclos que activa el aviso de mantenimiento <b>Service</b> . El aviso se puede resetear entrando en los ajustes del menú 12.
<b>Water Service Set</b>	Configuración de los litros de autonomía para aparato externo de tratamiento de agua, set de regulación de 0 a 12 000 litros con paso 200.

Una vez configurados los parámetros deseados, pulse **OK** para confirmar y salir del menú.

**7.1 Tabla de dureza del agua**

Seleccione el grado de dureza del agua de alimentación **dH** en el menú de ajuste utilizando como referencia la tabla siguiente:

Dureza medida		dH	Dureza medida		dH
°fr	dGH	n°	°fr	dGH	n°
0 - 20	0 - 11	1	41 - 45	23 - 25	6
21 - 25	12 - 14	2	46 - 50	26 - 28	7
26 - 30	15 - 17	3	51 - 55	29 - 31	8
31 - 35	17 - 20	4	56 - 60	31 - 34	9
36 - 40	20 - 22	5			

**CP 8 ELIMINACIÓN**

En nuestras máquinas no hay materiales que requieran especiales procedimientos de eliminación.

**Nota importante:** (Aplicable en los países de la Unión Europea y en los países con sistemas de recogida selectiva de residuos).

La presencia de esta marca, en el producto o en el material informativo que lo acompaña, indica que al finalizar su vida útil no deberá eliminarse junto con otros residuos domésticos. Para evitar posibles daños al medio ambiente o a la salud humana causados por la eliminación descontrolada de residuos, separe estos elementos de otros tipos de residuos y recíclelos de forma responsable para fomentar la reutilización sostenible de los recursos materiales.

Los usuarios comerciales pueden contactar con su proveedor y consultar las condiciones del contrato de compra.

Este producto no debe eliminarse junto a otros residuos comerciales.

	Símbolos		Objeto	Material	%
Reciclables directamente			Chapa	Acero	80
			Embalaje cartón	PAP	
			Pallet madera	ISPM15	
			Partes de plástico	PP, PP+FV	
Compuestos		RAEE	Motores	Ensamblados	20
			Partes eléctricas		
			Partes electrónicas		
		Partes de goma	EPDM		

**CP 9 MEDIOAMBIENTE**

**9.1 Uso respetando el medioambiente**

El uso razonable del lavavajillas puede contribuir a mejorar su impacto medioambiental; por esto, le aconsejamos que tome las siguientes medidas:

- Efectúe los lavados solo con las cestas llenas.
- Apague el lavavajillas si no lo utiliza.
- Mantenga la máquina cerrada cuando esté en modo stand by.
- Utilice programas adecuados al grado de suciedad.
- Alimente la máquina con agua calentada mediante un calentador de gas.
- Asegúrese de que los desagües confluyan en una red de alcantarillado adecuada.
- No supere las dosis de detergente recomendadas.



**ÍNDICE**

<b>CAP 1 RISCOS E AVISOS IMPORTANTES</b> .....	<b>2</b>
1.1 NORMAIS CONDIÇÕES DE SERVIÇO .....	3
<b>CAP 2 PREFÁCIO</b> .....	<b>3</b>
2.1 AVISOS .....	3
2.2 GARANTIA .....	3
2.3 ARMAZENAGEM .....	3
<b>CAP 3 INSTALAÇÃO</b> .....	<b>4</b>
3.1 DESEMBALAGEM .....	4
3.2 POSICIONAMENTO .....	4
3.3 LIGAÇÃO ELÉTRICA .....	4
3.4 LIGAÇÃO HIDRÁULICA .....	5
3.5 LIGAÇÃO À LINHA DE DESCARGA .....	6
3.6 ABRILHANTADOR E DETERGENTE .....	6
<b>CAP 4 UTILIZAÇÃO DA MÁQUINA</b> .....	<b>7</b>
4.1 INTERFACE .....	7
4.2 LIGAÇÃO .....	7
4.3 SELEÇÃO DE PROGRAMAS .....	8
4.4 PERSONALIZAÇÃO DO MENU DE PROGRAMAS .....	8
4.4.1 PRE SET .....	9
4.4.2 PROG .....	9
4.4.3 Personalização dos programas de descarga .....	11
4.5 PREPARAÇÃO DO CESTO .....	11
4.6 INÍCIO DO CICLO .....	11
4.7 INÍCIO AUTOMÁTICO DO CICLO .....	12
4.8 DESLIGAR A MÁQUINA .....	12
4.9 ESVAZIAMENTO DA MÁQUINA .....	12
4.10 REGENERAÇÃO DE RESINAS (*OPCIONAL) .....	12
4.11 MÁQUINAS COM SUAVIDADOR EXTERNO .....	13
4.12 FIM DE SERVIÇO .....	13
<b>CAP 5 MANUTENÇÃO</b> .....	<b>14</b>
5.1 REGRAS GERAIS .....	14
5.2 LIMPEZA .....	14
5.3 LIMPEZA DO GRUPO DE FILTRAGEM .....	14
5.4 LIMPEZA DOS BRAÇOS .....	14
5.5 DOSEADORES .....	14
<b>CAP 6 AUTO-DIAGNÓSTICO</b> .....	<b>15</b>
<b>CAP 7 REGULAÇÕES E DEFINIÇÕES</b> .....	<b>18</b>
7.1 TABELA DE DUREZA DA ÁGUA .....	20
<b>CAP 8 ELIMINAÇÃO</b> .....	<b>21</b>
<b>CAP 9 AMBIENTE</b> .....	<b>21</b>
9.1 UTILIZAÇÃO NO RESPEITO PELO AMBIENTE .....	21

*O fabricante reserva-se a propriedade deste documento nos termos da lei, sendo-lhe vedada a reprodução e divulgação por qualquer meio sem a sua autorização prévia por escrito.*

---

**N. B. O fabricante reserva-se o direito de efetuar nesta máquina modificações elétricas, técnicas e estéticas e/ou substituir partes sem qualquer aviso prévio, caso considere oportuno, para oferecer sempre um produto fiável de longa duração e com tecnologia avançada.**

---

## CAP 1 RISCOS E AVISOS IMPORTANTES



Leia atentamente o manual de instruções antes de ligar a máquina. Os avisos nele contidos fornecem indicações importantes relativamente à segurança nas várias fases de instalação, uso e manutenção. A inobservância das indicações fornecidas na documentação em anexo pode comprometer a segurança do aparelho e anular imediatamente a garantia.

- Este aparelho destina-se apenas à utilização para a qual foi expressamente concebido. Qualquer outra utilização deve ser considerada imprópria e, por isso, perigosa.
- O pessoal especializado que efetuar a instalação deve instruir adequadamente o utilizador em relação ao funcionamento do aparelho e às eventuais medidas de segurança a respeitar, fornecendo também demonstrações práticas.
- Qualquer tipo de intervenção na máquina, mesmo em caso de avaria, só deverá ser efetuada pelo fabricante ou por um centro de assistência autorizado e por pessoal qualificado, utilizando exclusivamente peças sobresselentes originais.
- Desligue ou isole sempre a máquina da rede elétrica e hídrica antes de efetuar manutenções, reparações e limpeza.
- A máquina **NÃO** deve ser utilizada por pessoal sem formação.
- O aparelho pode ser utilizado por crianças com idade superior a 8 anos e por pessoas com capacidades físicas, sensoriais ou mentais, ou com falta de experiência e conhecimento, desde que sob supervisão ou depois de lhes tiverem sido dadas instruções relativas ao uso seguro do aparelho.
- As crianças não devem brincar com o aparelho.
- A limpeza e manutenção destinada a ser efetuada pelo utilizador não deve ser efetuada por crianças sem supervisão de um adulto.
- A máquina **NÃO** deve permanecer sob tensão quando não estiver a ser utilizada.
- Se a máquina não estiver equipada com ficha ou outro meio de desativação com separação de todos os contactos, estes dispositivos de desativação devem ser incorporados na rede de alimentação, em conformidade com as regras de instalação.
- Se o cabo de alimentação estiver danificado, deve ser substituído pelo fabricante e pelo seu serviço de assistência técnica ou, em todo o caso, por uma pessoa com qualificação semelhante, se modo a prevenir qualquer risco.
- O parafuso situado no aparelho assinalado pelo símbolo 5021 da norma IEC 60417 representa a ligação equipotencial.
- **NUNCA** abra rapidamente a porta da máquina se não tiver terminado o ciclo.
- **NUNCA** utilize a máquina sem as proteções previstas pelo fabricante.
- **NUNCA** utilize a máquina para lavar objetos de tipo, forma, medida ou material não garantidos para a lavagem na máquina ou não perfeitamente íntegros.
- **NUNCA** utilize o aparelho ou as suas partes como escada ou suporte para pessoas, coisas ou animais.
- **NUNCA** sobrecarregue a porta aberta das máquinas com abertura frontal, que foi dimensionada para suportar somente o cesto carregado com loiça.
- **NUNCA** mergulhe as mãos nuas nas soluções de lavagem.
- **NUNCA** tombe a máquina após a instalação.
- Se perceber um funcionamento irregular ou vazamentos de líquidos, desligue imediatamente a corrente elétrica e feche a alimentação hidráulica.
- Não posicione a máquina de lavar loiça próximo de fontes de calor superiores a 50 °C.
- **NUNCA** deixe a máquina de lavar loiça exposta a agentes atmosféricos (chuva, sol, etc.)
- A máquina de lavar loiça não deve ser instalada em ambientes externos sem protecções adequadas.
- Nunca ligue um programa de lavagem sem o tubo ladrão, se disponível.
- Nunca aproxime objectos magnéticos da máquina.
- Não utilize a parte superior da máquina como plano de apoio.
- O técnico de instalação tem a obrigação de verificar a eficácia da ligação de terra.
- No fim do teste, o técnico de instalação tem a obrigação de enviar uma declaração escrita relativa à correta instalação e teste segundo as normas e as regras da técnica.
- **NÃO** modifique a posição nem manipule os elementos que compõem a máquina; estas operações podem comprometer a segurança da mesma.



- Nível de pressão acústica de acordo com a norma EN ISO 4871:
  - LpA Máx = 55db Kpa=2.5db para versões parte inferior do banco
  - LpA Máx = 65db Kpa=2.5db para versões capô
  - LpA Max = 76db Kpa=1,5db para versões lava-objetos
- Temperatura máx da água de alimentação: 50 °C.
- Pressão máx da água de alimentação: 4 bar (400 kPa).
- Aparelho previsto para ser ligado de forma permanente à rede hídrica.
- O aparelho não deve ser limpo com jatos de água ou vapor.
- Altura máxima de descarga:
  - Em terra nas versões com tubo ladrão.
  - Altura máxima 1m nas versões com bomba de descarga.

## 1.1 Normais condições de serviço

<b>Temperatura ambiente:</b>	40 °C máx / 4 °C mín (média 30 °C)
<b>Altitude:</b>	Até 2000 metros
<b>Humidade relativa:</b>	Máx 30% a 40 °C / máx 90% a 20 °C

## CAP 2 PREFÁCIO

### 2.1 Avisos

Guarde cuidadosamente toda a documentação nas proximidades do aparelho; entregue-a aos técnicos e aos operadores encarregados da utilização e mantenha-a íntegra ao longo do tempo, através de uma colocação segura, com eventuais cópias para a consulta frequente

**O operador tem a obrigação de ler, compreender e aprender o conteúdo do presente manual antes de iniciar qualquer operação na máquina.**

O aparelho destina-se exclusivamente à lavagem profissional de loiça para coletividades e, portanto, a instalação, o uso e a manutenção dirigem-se sempre a pessoal com formação que respeite as instruções do fabricante.

### 2.2 Garantia

O fabricante declina qualquer responsabilidade e garantia por danos materiais ou pessoais resultantes da inobservância das instruções fornecidas ou de uma utilização imprópria da máquina.

A inobservância das indicações fornecidas na documentação em anexo pode comprometer a segurança do aparelho e anular imediatamente a garantia.

As instalações e as reparações efetuadas por técnicos não autorizados ou a utilização de peças sobresselentes não originais conduzem à anulação imediata da garantia.

### 2.3 Armazenagem

**Transporte e armazenamento:** Entre -10 °C e 55 °C com pico até 70 °C (durante, no máx., 24 horas).

## CAP 3 INSTALAÇÃO

Uma correta instalação é fundamental para o bom funcionamento da máquina. Alguns dos dados necessários para a instalação da máquina estão indicados na chapa de características colocada no lado direito da máquina e uma cópia encontra-se na capa deste manual.



**A instalação deve ser efetuada exclusivamente por técnicos qualificados e autorizados.**

## 3.1 Desembalagem

Certifique-se de que a embalagem está íntegra, escrevendo na guia de transporte eventuais danos detetados. Após ter eliminado a embalagem, certifique-se de que o aparelho está íntegro; se a máquina estiver danificada, avise imediatamente o revendedor por fax ou carta registada A.R. e o transportador que efetuou o transporte. Se os danos prejudicarem a segurança da máquina, esta não deve ser instalada e/ou utilizada até que o problema seja resolvido por um técnico qualificado.



**Os elementos da embalagem (sacos de plástico, poliestireno expandido, pregos, etc. ...) não devem ser deixados ao alcance de crianças e animais domésticos por serem possível fonte de perigo.**

## 3.2 Posicionamento

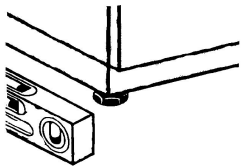

- Certifique-se de que na zona de instalação não existem, ou estão bem protegidos, objetos e materiais que podem ser danificados pelo vapor de água que pode sair da máquina durante o funcionamento.
- Antes de colocar a máquina de lavar loiça, prepare no local os sistemas de alimentação elétrica, aprovisionamento hídrico e de descarga.
- Em caso de encaixe de máquinas com parede simples, deixe um espaço de pelo menos 10mm entre as paredes da máquina e as superfícies adjacentes.
- O pavimento ou o encaixe deve ser dimensionado tendo em conta o peso total da loiça.
- Para garantir a estabilidade, instale e nivele a máquina nos seus quatro pés.
- Este aparelho foi apenas concebido para uma ligação fixa, diferentes soluções de instalação devem ser acordadas e aprovadas pelo fabricante.
- Retire a película de proteção da carroçaria antes de iniciar a utilização da máquina de lavar loiça.

## 3.3 Ligação elétrica

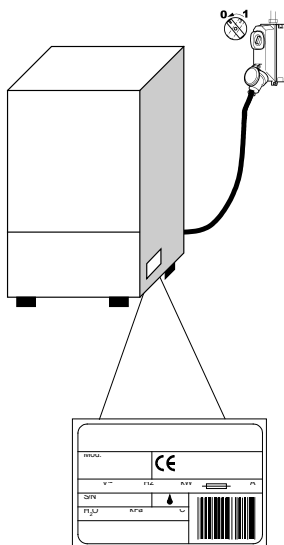

- Deve existir um interruptor geral de tipo onipolar, capaz de interromper todos os contactos incluindo o neutro, com distância entre os contactos abertos de pelo menos 3 mm e com disparo magnetotérmico de segurança ou combinado com fusíveis, a dimensionar ou ajustar em conformidade com a potência indicada na chapa de características da máquina.
- O interruptor geral deve encontrar-se na linha elétrica perto da instalação e deve servir exclusivamente um aparelho de cada vez.
- A tensão e a frequência da rede elétrica devem coincidir com as da chapa de características.
- Deve existir uma instalação de ligação à terra eficaz, em conformidade com as normas de prevenção vigentes, para a segurança do operador e do aparelho.

- Este aparelho está em conformidade com a certificação EN/IEC 61000-3-11 se a impedância do sistema  $Z_{sys}$  for igual ou inferior a  $Z_{max}$  no ponto de interface entre o sistema de alimentação do utilizador e o sistema público. É da responsabilidade do instalador ou do utilizador do aparelho certificar-se de que o aparelho é ligado exclusivamente a uma alimentação com um sistema de impedância  $Z_{sys}$  igual ou inferior a  $Z_{max}$ .

	$Z_{max}$
Lava-objetos	0.21 $\Omega$
Capô	0.24 $\Omega$
Parte inferior do banco	0.41 $\Omega$

- O cabo de alimentação, exclusivamente de tipo H07RN-F corrente elétrica em serviço móvel a 60 °C no condutor:

### Máquina trifásica

- 5x2,5 mm<sup>2</sup> até 20 A
- 5x4 mm<sup>2</sup> até 30 A
- 5x6 mm<sup>2</sup> até 38 A
- 5x10 mm<sup>2</sup> até 54 A

### Máquinas monofásicas

- 3x1,5 mm<sup>2</sup> até 16 A
- 3x2,5 mm<sup>2</sup> até 25 A

- Não deve ser esticado ou esmagado durante o funcionamento normal ou a manutenção de rotina.
- Além disso, o aparelho deve ser ligado a um sistema equipotencial, cuja ligação seja efetuada através de um parafuso assinalado pelo símbolo 5021 da IEC 60417. 
- O condutor equipotencial deve ter uma secção de 10 mm<sup>2</sup>.
- Respeite as polaridades indicadas no esquema elétrico.
- Para mais informações, consulte o esquema elétrico.



É proibida a utilização de tomadas múltiplas, adaptadores, cabos de tipo e secção não adequados ou com junções de extensão que não estejam em conformidade com as normas vigentes para este tipo de instalação.

## 3.4 Ligação hidráulica

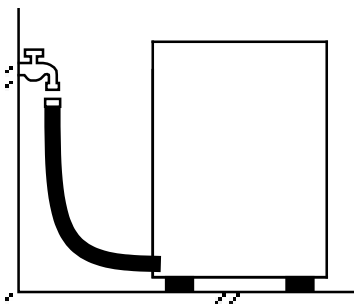

O aparelho deve ser ligado à rede hídrica através de um tubo flexível. Entre a rede hídrica e a eletroválvula do aparelho deve existir uma válvula de interceção. A válvula de interceção deve encontrar-se próximo do aparelho.

- A alimentação de água, temperatura e pressão **devem ser compatíveis** com os valores indicados na chapa de características técnicas da máquina.
- Certifique-se de que o caudal de alimentação não é inferior a 20 l/min.
- Se a dureza da água for superior a 14 °f (8 °dH), é aconselhável utilizar a máquina com depurador interno. Se a dureza da água for superior a 35 °f (19,5 °dH), é aconselhável instalar um depurador externo antes da eletroválvula.

## INSTRUÇÕES ORIGINAIS

- Para máquinas não equipadas com depurador; se a dureza da água for superior a 14 °f (8 °dH), é aconselhável instalar um depurador externo antes da eletroválvula.
- No caso de concentrações muito altas de minerais residuais na água de condutibilidade elevada, é aconselhável a instalação de um sistema de desmineralização.
- As máquinas destinadas à utilização com água dessalinizada ou com alta concentração de cloreto de sódio devem ser especificamente encomendadas, pois exigem materiais específicos para a sua construção
- Não alimente com água desmineralizada as máquinas dotadas de recuperador de calor com baterias de recuperação em cobre. Nestes casos, solicite a versão com baterias com tubagens inox.

### 3.5 Ligação à linha de descarga

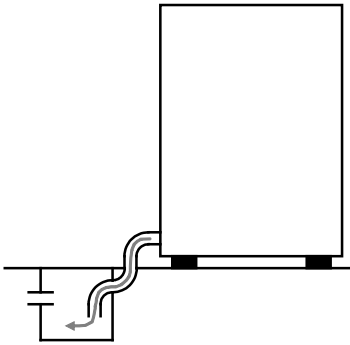

- A linha de descarga deve ser formada por um poço sifonado livre com dimensões adequadas à capacidade do tubo de descarga fornecido com a máquina. O tubo deve chegar até ao poço sem ser esticado, comprimido, dobrado, esmagado, pressionado ou forçado por nada.
- O esvaziamento da cuba ocorre por gravidade, pelo que a descarga deve estar num nível inferior à base da máquina.

#### Descarga livre

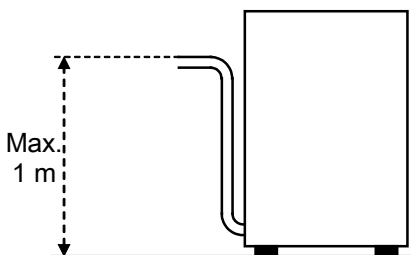

- Se a descarga não estiver num nível inferior à base da máquina, pode usar-se a versão com bomba de descarga (disponível a pedido).
- Neste caso, a altura máxima da descarga é equivalente a 1 m.
- Certifique-se sempre de que a descarga funciona corretamente e que não está entupida.
- Qualquer outra solução deve ser previamente acordada e aprovada pelo fabricante.

#### Com bomba de descarga (disponível a pedido)

### 3.6 Abrilhantador e detergente

- A dosagem de abrilhantador e detergente é efetuada por meio do doseador instalado de série na máquina, se previsto pelo modelo.
- A dosagem é determinada com base na dureza da água pelo técnico de instalação, o qual providenciará também à calibragem dos próprios doseadores.
- Antes de proceder à calibragem, encha os tubos de alimentação dos doseadores com o respetivo produto.
- A calibragem efetua-se através dos respetivos parafusos de regulação, ou diretamente a partir do painel de comandos, se disponível.
- O nível dos líquidos no recipiente deve ser suficiente para a sucção; nunca deve descer até esvaziar nem ser abastecido com produtos corrosivos ou impuros.

#### **NUNCA utilize detergentes à base de CLORO ou HIPOCLORITOS.**











A instalação de um doseador automático do detergente é sempre recomendada.

CAP 4 UTILIZAÇÃO DA MÁQUINA



4.1 Interface

Botões*		Colorações e estados operacionais			
1	Botão <b>ON/OFF</b>	Branco			
2	Botão <b>START</b>	<b>AMARELO</b> Máquina pronta	<b>VERDE</b> Máquina pronta	<b>AZUL</b> Ciclo ativo	<b>VERMELHO</b> Erro

\* com referência a (Fig. 1 ) e (Fig. 2 ).

Símbolos de informação e advertência*			
	Advertência Genérica, toque no ícone para apresentar a advertência.		Pausa
	Falta de sal.		Wi-Fi ligado; se barrado, não está ativado.
	Falta de detergente.		Carregar cesto.
	Falta de abrillantador.		Carregamento de água.
	Pedido de Manutenção, toque no ícone para apresentar o pedido.		Avaria, toque no ícone para apresentar o tipo de avaria.
A	Arranque automático; se barrado, não está ativado.		Bloqueio do ecrã ativado ou desativado.

com referência a (Fig. 2 )

Símbolos de funcionamento			
			<b>END</b>
Lavagem	Descarregamento	Enxaguamento	Fim de ciclo

4.2 Ligação

Consulte (Fig. 3 )

- Introduza o interruptor geral da eletricidade
- Abra a torneira geral da água.
- No DISPLAY serão apresentadas as informações de software da máquina de lavar loiça; no final da verificação, o DISPLAY apagar-se-á.
- O botão **ON/OFF (1)**, permanecerá aceso a baixa intensidade luminosa para indicar que a máquina está em modo de espera.

O **DISPLAY** está equipado com um bloqueio de segurança que se ativa após 60 segundos; para o desbloquear,

é necessário tocar-lhe e deslizar com o dedo o ícone do cadeado de fechado para aberto.



- Verifique o posicionamento correto dos braços de lavagem e dos filtros.
- Controle o nível de detergente e abrillantador nos reservatórios.

## INSTRUÇÕES ORIGINAIS

- Desbloqueie o DISPLAY, se necessário, fazendo deslizar o ícone do cadeado de fechado para aberto.
- Mantenha premido o botão **ON/OFF (1)** para ligar a máquina; o botão aumentará a luminosidade.
- No **DISPLAY** aparecerá uma série de informações, programa definido, temperaturas da cuba e da caldeira, estado da máquina.
- As indicações **Boiler** (Caldeira) e **Tank** (Depósito) e a tecla **START (2)** verdes indicam que a máquina de lavar loiça está pronta a utilizar.
- A cada ativação será definido o último programa utilizado antes da desativação.

### 4.3 Seleção de programas

- Tocando no ícone **SET PROGRAM** (Definir programa) no ecrã, é possível aceder ao menu dos programas:

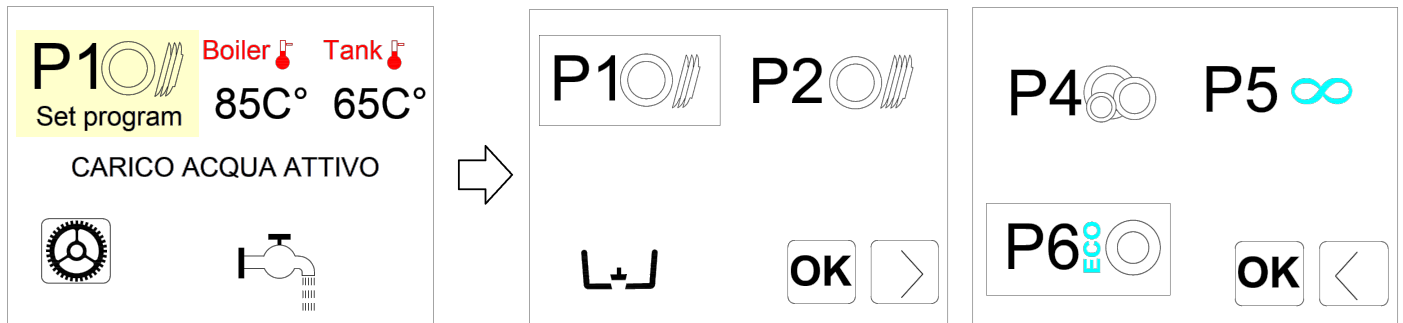

- No menu, existem cinco programas predefinidos à escolha, para além do programa de descarga.
- Utilize a seta em baixo à direita para se deslocar entre os dois ecrãs do menu.
- Selecione o programa desejado e confirme com **OK**, o programa ativo será agora o escolhido.

### 4.4 Personalização do menu de programas

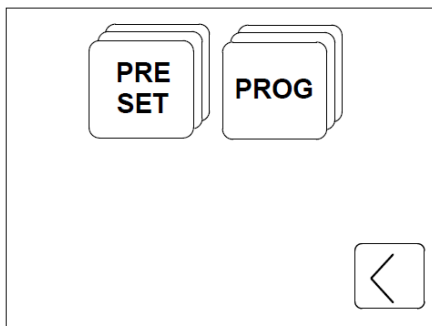

É possível personalizar o menu dos programas, substituindo um ou mais entre os programas disponíveis.

- Aceda ao menu dos programas, como indicado no parágrafo **4.3 Seleção de programas**.
- Ao manter premido o programa que se pretende substituir, acede-se ao menu de configuração.
- A partir deste menu, é possível seleccionar e substituir todo o conjunto de programas ou o programa individual.

## 4.4.1 PRE SET

A partir daqui, pode seleccionar-se um dos conjuntos de programas predefinidos, consoante o tipo de serviço.

- Utilize a seta em baixo à direita para se deslocar entre os ecrãs do menu.
- Selecione o conjunto que pretende utilizar e confirme com **OK**, para regressar ao menu principal.
- O conjunto de programas seleccionado passa a ser o predefinido.

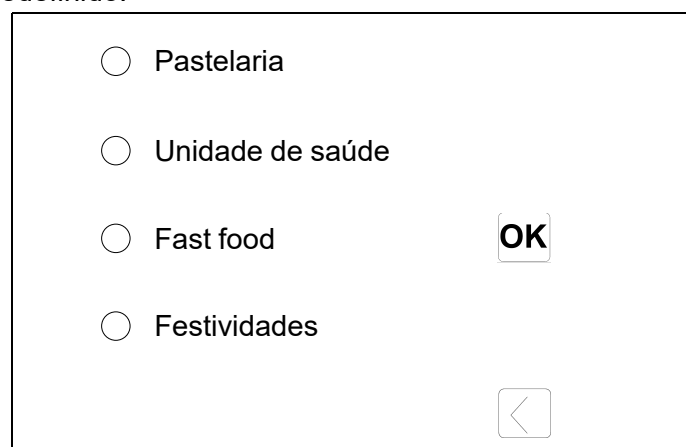
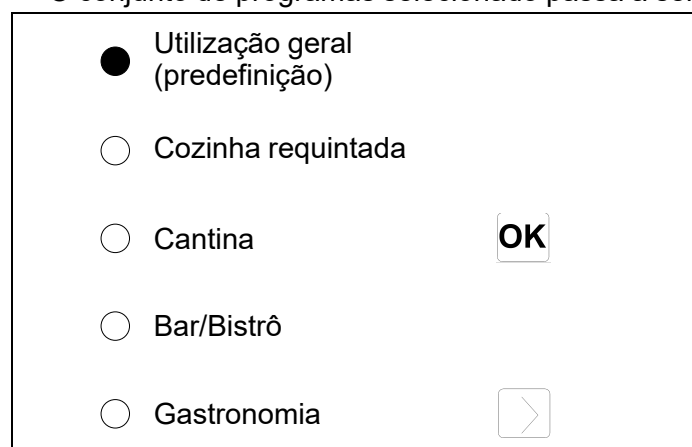

## 4.4.2 PROG

A partir daqui, pode seleccionar e substituir individualmente os programas do menu, de acordo com as suas necessidades.

- Utilize as setas para se deslocar entre ecrãs e visualizar grupos de programas por tipo de loiça.
- Toque no ícone RETURN para regressar ao ecrã inicial.
- Toque no ícone desejado para aceder à lista dos programas.

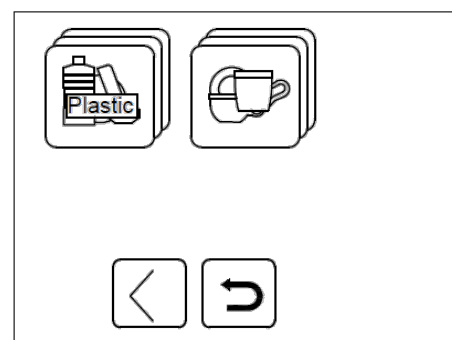
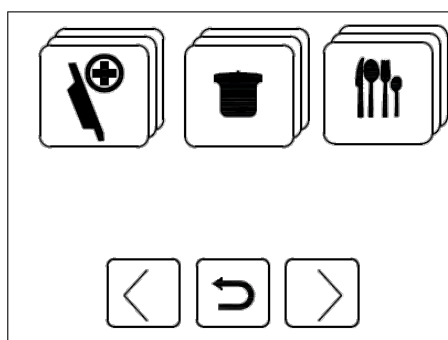
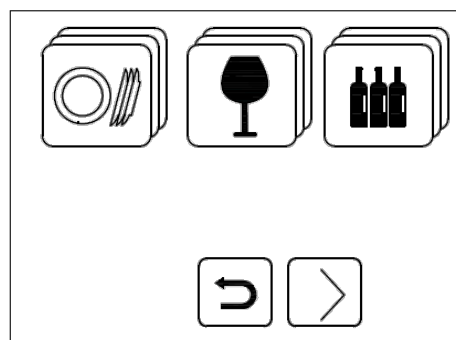

- Toque no ícone do programa que deseja definir e prima **OK** para confirmar.
- O programa seleccionado passa a fazer parte do conjunto de programas predefinidos.

# INSTRUÇÕES ORIGINAIS

<b>PRATOS</b>			 <b>P1</b> STANDARD	 <b>P2</b> INTERMÉ- DIO	 <b>P3</b> INTENSIVO	 <b>P4</b> DELICADO	 <b>P5</b> CONTÍNUO	 <b>P6</b> ECO
<b>COPOS</b>			 <b>G1</b> INTENSIVO	 <b>G2</b> STANDARD	 <b>G3</b> DELICADO	 <b>G4</b> GELADO		
<b>GARRAFAS</b>			 <b>B1</b> ENXAGUA- MENTO	 <b>B2</b> LAVAGEM	 <b>B3</b> INTENSIVO			
<b>SANITÁRIOS</b>			<b>71c</b> <b>P71C</b>	<b>A0<sub>30</sub></b> <b>PA030</b> SANI A0= 30	<b>A0<sub>60</sub></b> <b>PA060</b> SANI A0= 60	<b>A0<sub>300</sub></b> <b>PA0300</b> SANI A0= 300		
<b>PANELAS</b>			 <b>Pt1</b> STANDARD	 <b>Pt2</b> INTENSIVO	 <b>Pt3</b> LONGO			
<b>TALHERES</b>			 <b>S1</b> STANDARD	 <b>S2</b> INTENSIVO				
<b>PLÁSTICO</b>			 <b>Pp1</b> COPOS	 <b>Pp2</b> PRATOS				
<b>CHÁVENAS</b>			 <b>C1</b> STANDARD	 <b>C2</b> BISTRÔ	 <b>C3</b> INTENSIVO			



#### 4.4.3 Personalização dos programas de descarga

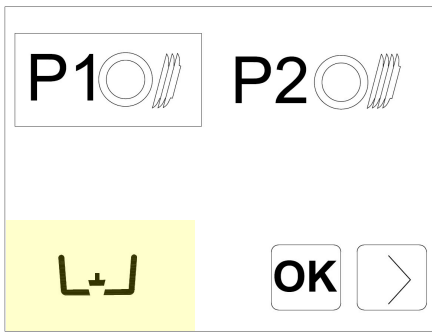

É possível personalizar o programa de descarga, substituindo o predefinido entre os disponíveis.

- Acesse ao menu dos programas, como indicado no parágrafo 4.3 **Seleção de programas**.
- Mantendo premido o ícone de descarga acede-se à lista dos programas de descarga disponíveis.
- Selecione o programa pretendido e confirme com **OK**.
- O programa selecionado passa a fazer parte do conjunto de programas predefinidos.

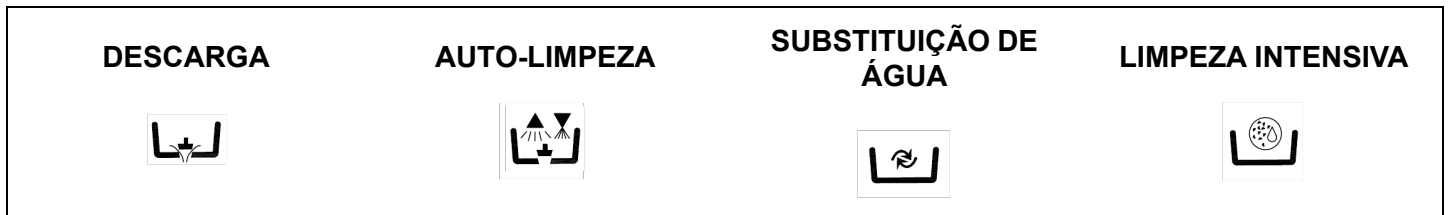

#### 4.5 Preparação do cesto

Com referência à (Fig. 4 ), para um correto funcionamento da máquina, siga as seguintes indicações:

- Use um cesto adequado, enchendo-o sem o sobrecarregar e sem sobrepor a loiça.
- Enxágue a loiça, removendo os resíduos de alimentos mais grosseiros.
- Introduza os recipientes vazios com a abertura virada para baixo
- Introduza pratos e afins no respectivo cesto, inclinados, com a superfície interna virada para cima.
- No respectivo cesto, introduza os talheres mistos, com a pega virada para baixo.
- Não coloque talheres de prata e de aço inoxidável no mesmo cesto dos talheres, já que isto poderia provocar o escurecimento da prata e a corrosão do aço.
- Lave a loiça imediatamente após a utilização, para evitar que a sujidade fique incrustada.
- Use apenas loiça íntegra e garantida para a lavagem na máquina.

#### 4.6 Início do ciclo

Consulte (Fig. 5 )

- Para iniciar o programa, prima o botão **START (2)**, o botão ficará azul e no DISPLAY serão exibidas informações relativas à fase do ciclo.
- Quando o ciclo estiver concluído, aparece **End** e o botão **START (2)** fica verde.
- Para se conseguir uma secagem rápida, extraia o cesto da máquina no fim do ciclo.
- Para terminar antecipadamente o ciclo, prima novamente a tecla de **START (2)**.

#### 4.7 Início automático do ciclo

Consulte (Fig. 6 )

Essa função permite fazer o ciclo escolhido iniciar com o simples fecho da porta (ou da capota) sem premir nenhum botão, para ativar a função proceda do seguinte modo:

A mensagem **A** no visor indica que a função está ativa.

- Se não estiver prevista de fábrica, a função deve ser primeiro ativada a partir do menu de definições.
- Para desativar a função, prima durante alguns segundos a tecla **START (4)** com a porta aberta.

A desativação permanece ativa durante um único ciclo de lavagem.

---

**N.B. Nas versões com capota, após o primeiro ciclo de trabalho, ativa-se automaticamente o arranque automático: o início dos ciclos seguintes ocorre automaticamente aquando do fecho da capota. Este modo é assinalado no visor pela mensagem A.**

---

#### 4.8 Desligar a máquina

- Para desligar a máquina, prima o botão ON/OFF (1) no DISPLAY, a hora e a data serão exibidas durante cerca de 60 segundos e o bloqueio será ativado.
- 

**N.B. No caso da máquina permanecer ligada com a porta aberta durante mais de uma hora, desligar-se-á automaticamente.**

---

#### 4.9 Esvaziamento da máquina

- É possível seleccionar um ciclo de descarga e limpeza como indicado no parágrafo 4.4.3 *Personalização dos programas de descarga*.
- Aceda ao menu dos programas, como indicado no parágrafo 4.3 *Seleção de programas*, selecione a descarga e confirme com **OK**
- Prima o botão **START (2)** para iniciar o programa.
- No final do ciclo, a máquina desliga-se.

#### 4.10 Regeneração de resinas (\*opcional)

Nas máquinas equipadas com um suavizador incorporado, o ciclo de regeneração das resinas ativar-se-á automaticamente em função da definição da dureza da água, o programa de lavagem em curso pode demorar mais tempo.

---

**N.B. Não desligue a máquina se estiver em curso um ciclo de regeneração.**

---

Nas máquinas equipadas com suavizador, quando aparece a sinalização **FALTA DE SAL**, é necessário adicionar o sal no respetivo depósito; proceder do seguinte modo:

- Extraia o cesto da máquina.
- Remova o filtro integral (Fig. 7 ).
- Desperte o tampão do depósito de sal (Fig. 8 ).
- Deite cerca de 700g de sal de regeneração no recipiente (sal de cozinha sem aditivos em grãos de 1 ou 2 mm de diâmetro) utilizando o funil fornecido.
- Feche o recipiente com força.
- A sinalização **FALTA DE SAL** desaparece após alguns minutos.

## 4.11 Máquinas com suavizador externo

Nas máquinas equipadas com suavizador externo, no final do número de ciclos predefinidos, no visor aparecerá a mensagem **SERVICE** para indicar que é necessário intervir no suavizador externo e efetuar a regeneração das resinas.

A sinalização pode ser reposta a partir do menu 12.

## 4.12 Fim de serviço

- No final do dia, esvazie sempre a máquina como descrito no parágrafo **4.9 Esvaziamento da máquina**.
- Desligue a alimentação elétrica através do interruptor geral e feche a torneira externa da água.
- Efetue a manutenção ordinária e limpe a máquina como descrito no parágrafo **CAP 5 MANUTENÇÃO**.
- Se possível, deixe a porta da máquina entreaberta para evitar a formação de odores desagradáveis no interior.

**CAP 5 MANUTENÇÃO****5.1 Regras gerais**

**Antes de executar qualquer operação de manutenção, descarregue totalmente a água, desligue a eletricidade e feche a válvula externa da água.**

Não use jatos de água sob pressão pois poderiam danificar a instalação elétrica. Lave as superfícies externas apenas quando estiverem frias, com produtos especificamente formulados para a manutenção do aço.

No caso de possível formação de gelo, descarregue a água da caldeira e da bomba de lavagem.

**5.2 Limpeza**

Para garantir a eficiência da máquina, devem efetuar-se regularmente as operações de manutenção ordinária indicadas de seguida. É aconselhado um tratamento periódico de desinfeção com produtos adequados, não corrosivos, disponíveis no mercado.

**5.3 Limpeza do grupo de filtragem**

Efetue este procedimento no final do dia ou quando se notarem resíduos de sujidade nos filtros:

1. Retire e limpe os cestos.
2. Esvazie a cuba seguindo as instruções indicadas no parágrafo **4.9 Esvaziamento da máquina**.
3. Retire e limpe cuidadosamente todos os filtros da máquina de lavar loiça.
4. Para limpar a cuba de aço, não use produtos ou objetos abrasivos.
5. No final das operações indicadas, reposicione cuidadosamente cada parte.

**5.4 Limpeza dos braços**

Os braços de lavagem e enxaguamento são de fácil remoção para permitir a limpeza periódica dos orifícios e prevenir possíveis entupimentos e/ou depósitos.

Proceda do seguinte modo:

- Retire os braços desapertando o respetivo anel de fixação ou através do desengate rápido, caso exista.
- Lave todas as partes sob um jato de água corrente, limpe muito bem os orifícios utilizando eventualmente um palito ou utensílios pontiagudos pequenos.
- Limpe os pernos de rotação dos braços no interior da máquina e a zona de saída da água de lavagem e de enxaguamento.
- Reposicione os braços e verifique a livre rotação.

**5.5 Doseadores**

Para garantir a eficácia da máquina de lavar loiça, é necessário substituir periodicamente os tubos que se encontram no interior dos doseadores de detergente e abrillantador.

Os tubos têm uma duração que pode variar consoante os produtos químicos utilizados.

É recomendável verificar periodicamente o estado dos tubos e programar a sua substituição pelo menos uma vez por ano.

A máquina está equipada com um sistema de auto-diagnóstico capaz de detetar e assinalar uma série de avarias.

Anomalia		Descrição e possíveis soluções
	<b>Er01</b>	<b>Enxaguamento não efetuado.</b> O enxaguamento da loiça não foi efetuado corretamente. Verifique a correta limpeza dos orifícios de enxaguamento.
	<b>Er02</b>	<b>Falta de escoamento da água.</b> O escoamento da água não é efetuado ou é efetuado de forma anómala. Certifique-se de que o tubo de escoamento não está dobrado ou esmagado e que o sifão ou os filtros não estão entupidos. Nas máquinas equipadas com tubo ladrão, remova-o antes de iniciar o ciclo de descarga.
	<b>Er03</b>	<b>Anomalia na reposição da temperatura de enxaguamento.</b> A reposição da temperatura da caldeira não ocorreu dentro dos limites de tempo pré-estabelecidos durante o ciclo de lavagem. Desligue e volte a ligar a máquina e realize um novo ciclo.
SAFE	<b>Er04</b>	<b>Anomalia no carregamento de água na cuba.</b> Certifique-se de que as ligações hidráulicas estão corretas e que a torneira de alimentação hidráulica está aberta. Verifique a presença do tubo ladrão, se disponível. Desligue e volte a ligar a máquina e realize um novo carregamento.
	<b>Er05</b>	<b>Anomalia no termómetro da cuba. (Sonda aberta)</b> A máquina não deteta o valor da temperatura da cuba. Desligue e volte a ligar a máquina.
	<b>Er06</b>	<b>Anomalia no termómetro da cuba. (Sonda em curto-circuito)</b> A máquina não deteta o valor da temperatura da cuba. Desligue e volte a ligar a máquina.
	<b>Er07</b>	<b>Anomalia no termómetro da caldeira. (Sonda aberta)</b> A máquina não deteta o valor da temperatura da caldeira. Desligue e volte a ligar a máquina.
	<b>Er08</b>	<b>Anomalia no termómetro da caldeira. (Sonda em curto-circuito)</b> A máquina não deteta o valor da temperatura da caldeira. Desligue e volte a ligar a máquina.
	<b>Er09</b>	<b>Time out de carregamento da caldeira:</b> falta de enchimento da caldeira. Não é possível efetuar o enxaguamento. Certifique-se de que a torneira de alimentação hidráulica está aberta. Desligue e volte a ligar e realize um novo ciclo.
	<b>Er21</b>	<b>Enxaguamento insuficiente</b> o enxaguamento não foi efetuado na quantidade correta. Verificar a correta limpeza dos bicos de enxaguamento. O erro não bloqueia a máquina.
	<b>Er22</b>	<b>Anomalia na reposição da temperatura da cuba:</b> A reposição da temperatura da cuba não ocorreu dentro dos limites de tempo pré-estabelecidos durante o ciclo de lavagem. Desligue e volte a ligar a máquina e realize um novo ciclo.
	<b>Er25</b>	<b>Efetuar a regeneração externa:</b> Foi atingido o número de litros definido para aparelhos de tratamento de água externos, o erro não exclui o funcionamento da máquina de lavar loiça, a mensagem pode ser reposta a partir do menu 12.
SAFE	<b>ErSF</b>	<b>Segurança eletromecânica:</b> Intervenção dos termóstatos de segurança da caldeira ou da cuba ou intervenção do pressóstato de segurança da cuba.
	<b>ErSL</b>	<b>Segurança do nível:</b> Nível da água na cuba incorreto.
	<b>Erb</b>	<b>Temperatura da caldeira Excessiva:</b> Possível rutura do relé/telectrutor de aquecimento
	<b>Ert</b>	<b>Temperatura da caldeira excessiva:</b> Possível rutura do relé/telectrutor de aquecimento

Anomalia	Descrição e possíveis soluções
<b>drt</b>	<b>Filtro sujo:</b> Nível de água incorreto na cuba, causado por um filtro sujo ou por um tubo ladrão mal inserido.
<b>ErSI</b>	<b>Erro de segurança de entrada:</b> Se o problema persistir, contacte a assistência técnica.
<b>Er98</b>	<b>Erro soft start:</b> Erro no sistema de arranque suave, contacte a assistência técnica.
<b>NO SALT</b>	<b>Falta de sal:</b> Nas máquinas de lavar loiça com suavizador, indica a falta de sal. Adicione sal.
<b>NO DT</b>	<b>Falta de detergente:</b> Adicione detergente ao depósito de aspiração.
<b>NO BL</b>	<b>Falta de abrillantador:</b> Adicione abrillantador ao depósito de aspiração.
<b>SERV</b>	<b>Pedido de manutenção:</b> Pedido de intervenção de manutenção geral, se predefinida.
<b>REG ON</b>	<b>Regeneração em curso:</b> o ciclo de regeneração das resinas do suavizador está em curso.
<b>REG REQ</b>	<b>Pedido de Regeneração:</b> A regeneração deve ser iniciada se não estiver prevista automaticamente.
<b>Er27</b>	<b>Erro de gradiente da caldeira:</b> O aquecimento da caldeira não funciona corretamente.
<b>Er28</b>	<b>Erro de gradiente da cuba:</b> O aquecimento da cuba não funciona corretamente.
<b>Er99</b>	<b>Erro da placa auxiliar:</b> A comunicação com a placa auxiliar não é efectuada corretamente.
<b>Er30</b>	<b>Erro de abertura automática:</b> Nas máquinas de lavar loiça de tampa com abertura automática, o sistema de abertura não funciona corretamente. Certifique-se de que não há nada a impedir a abertura do capô. Se o problema persistir, contacte a assistência técnica.
<b>Er31</b>	<b>Erro de fecho automático:</b> Nas máquinas de lavar loiça de tampa com abertura automática, o sistema de fecho não funciona corretamente. Certifique-se de que não há nada a impedir o fecho do capô. Se o problema persistir, contacte a assistência técnica.
<b>Er33</b>	<b>Osmose com pressão mínima:</b> Certifique-se de que a torneira da água está aberta.
<b>Er34</b>	<b>Fuga de água de osmose:</b> Desligue a alimentação elétrica e hidráulica da máquina de lavar loiça, contacte a assistência técnica.
<b>Er35</b>	<b>Erro de condutividade de osmose:</b> O sistema não está a funcionar corretamente, contacte a assistência técnica.
<b>Er36</b>	<b>Filtro de osmose:</b> O filtro de osmose tem de ser substituído, contacte a assistência técnica.
<b>Er37</b>	<b>Timeout de aquecimento da caldeira:</b> O elemento que aquece a água de enxaguamento não funciona corretamente, contacte a assistência técnica.
<b>Er38</b>	<b>Timeout de aquecimento da cuba:</b> O elemento que aquece a água de lavagem não funciona corretamente, contacte a assistência técnica.
<b>Er39</b>	<b>Pressóstato da caldeira avariado.</b>

Anomalia	Descrição e possíveis soluções
<b>Er40</b>	Pressóstato da cuba avariado.
 A desativação e a posterior ativação da máquina “reinicia” a sinalização. Se, após a execução das indicações fornecidas, o problema persistir, dirija-se ao Serviço de Assistência Técnica Autorizado.	



As seguintes definições só devem ser efetuadas por um técnico qualificado.

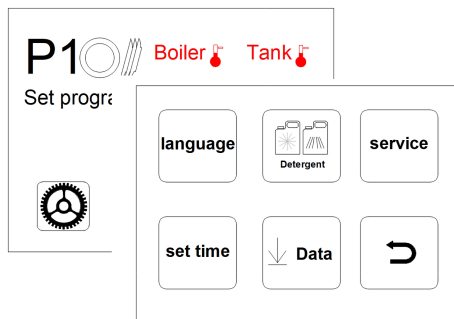

A partir do ecrã principal, pode aceder ao menu de definições tocando no botão "roda dentada" no canto inferior esquerdo.



Pode, então, selecionar um dos seguintes submenus.

Utilize as setas para se deslocar nos menus e para se deslocar e alterar os parâmetros.



Toque em **OK** para confirmar.

Toque no botão RETURN para regressar diretamente ao menu principal.



<b>Idioma</b>	Definição do idioma: É possível escolher entre os idiomas disponíveis, toque no círculo relativo ao idioma pretendido e <b>RETURN</b> para confirmar e sair.
<b>Set time</b>	Definição da hora e data: Defina a hora utilizando as setas verticais ▲ ▼ e, em seguida, passe para o menu seguinte para definir a data.
<b>Detergente</b>	Regulação do detergente e do abrillantador: é possível regular a quantidade de detergente e de abrillantador em g/l, utilizando as setas verticais ▲ ▼.
<b>Data</b>	<b>Upload Menü:</b> Prima o botão depois de inserir uma pen USB para carregar o software em falta e atualizar o DISPLAY.
	<b>Data prog:</b> Prima o botão depois de inserir uma pen USB para carregar todo o software em falta e atualizar o DISPLAY.
	<b>Download Menü:</b> Prima o botão depois de inserir uma pen USB para transferir a lista dos ciclos efetuados.

Ao selecionar o menu **SERVICE**, acede-se a uma outra série de submenus

	<b>Mem allarm</b>	<b>Memória de alarmes:</b> Prima o botão para visualizar o histórico de erros.
	<b>Info</b>	<b>Informações</b> Prima o botão para visualizar os parâmetros de configuração da máquina de lavar loiça.
	<b>Mem Prog</b>	<b>Memória Programas:</b> Prima o botão para visualizar a lista dos ciclos executados e os seus resultados.
	<b>reset</b>	Premir o botão repõe a configuração de fábrica.
Ao tocar no símbolo da "chave inglesa", é possível aceder ao menu técnico, onde pode verificar e alterar algumas definições.		

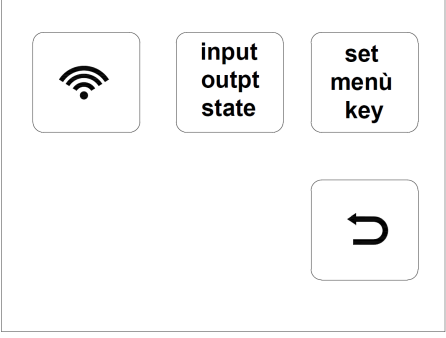

	Com o símbolo wi-fi, é possível ativar e desativar a ligação.	
	<p><b>Input outpt state</b></p>	A partir deste menu é possível visualizar as informações sobre o estado das entradas e saídas da máquina de lavar loiça.
	<p><b>Set menù key</b></p>	A partir deste menu é possível modificar alguns parâmetros de funcionamento. Utilizando as setas verticais ▲▼, introduza o número do menu e prima <b>Login</b> .

<b>Menu 12:</b> Os seguintes parâmetros podem ser alterados no menu.	
<b>Idioma</b>	Seleção do idioma.
<b>Boiler Set</b>	Regulação da temperatura da caldeira para os programas. Nas versões com bomba de enxaguamento, existem definições diferentes para cada programa ( <b>PR1 – PR2 – PR3</b> ).
<b>Tank Set</b>	Regulação da temperatura da cuba para os programas. Nas versões com bomba de enxaguamento, existem definições diferentes para cada programa ( <b>PR1 – PR2 – PR3</b> ).
<b>ThermoStop</b>	Ativação da função <b>ThermoStop</b> que garante uma temperatura de enxaguamento correta.
<b>Energy Saving</b>	Ativação da função <b>Energy Saving</b> que garante uma poupança energética quando a máquina está ligada e não é utilizada.
<b>Manual Detergent</b>	Acionamento manual do doseador de detergente. Ao definir ON, o tubo de aspiração é carregado automaticamente. O comprimento do tubo é predefinido em função do modelo de máquina de lavar loiça.
<b>Manual Rinse Aid</b>	Acionamento manual do doseador de abrillantador. Ao definir ON, o tubo de aspiração é carregado automaticamente. O comprimento do tubo é predefinido em função do modelo de máquina de lavar loiça.
<b>Detergent Dose</b>	Regulação do tempo de dosagem de detergente ou da quantidade em gr/l em função do modelo.
<b>Rinse Aid Dose</b>	Regulação do tempo de dosagem de abrillantador ou da quantidade em gr/l em função do modelo.
<b>Water Hardness Measure Unit</b>	Definição das unidades de dureza da água, F = graus franceses, D = graus alemães.
<b>Water Hardness</b>	Definição da dureza da água de entrada para máquinas com suavizador incorporado, em função da dureza medida, definir como indicado na tabela do capítulo seguinte.
<b>Manual Rinse Pump</b>	Acionamento manual da bomba de enxaguamento.
<b>Manual Drain</b>	Acionamento manual da bomba de descarga.
<b>Autostart Enable</b>	Auto-ativação do arranque automático.

<b>Service Cycles Counter</b>	Definição e ativação do contador de ciclos que ativa a sinalização de manutenção <b>Service</b> ; a sinalização pode ser reposta entrando nas definições do menu 12.
<b>Water Service Set</b>	Definição dos litros de autonomia para aparelho de tratamento de água externo, conjunto de regulação de 0 a 12000 litros com passo 200.

Depois de definir os parâmetros desejados, prima **OK** para confirmar e sair do menu.

### 7.1 Tabela de dureza da água

Defina a dureza da água de alimentação **dH** no menu de definições de acordo com a seguinte tabela:

Dureza medida		dH	Dureza medida		dH
°fr	dGH	n°	°fr	dGH	n°
0 ÷ 20	0 ÷ 11	1	41 ÷ 45	23 ÷ 25	6
21 ÷ 25	12 ÷ 14	2	46 ÷ 50	26 ÷ 28	7
26 ÷ 30	15 ÷ 17	3	51 ÷ 55	29 ÷ 31	8
31 ÷ 35	17 ÷ 20	4	56 ÷ 60	31 ÷ 34	9
36 ÷ 40	20 ÷ 22	5			

Nas nossas máquinas não existem materiais que exijam procedimentos de eliminação específicos.

**N.B. (Aplicável nos países da União Europeia e nos países com sistema de recolha seletiva).**

A marca indicada no produto ou na sua documentação indica que ele não deverá ser eliminado juntamente com os resíduos domésticos no final do seu período de vida útil. Para evitar eventuais danos ao ambiente e à saúde provocados pela eliminação não controlada de resíduos, deverá separar este equipamento de outros tipos de resíduos e reciclá-lo de forma responsável para promover uma reutilização sustentável dos recursos materiais.

Os utilizadores profissionais deverão contactar o seu fornecedor e consultar os termos e as condições do contrato de compra.

Este produto não deverá ser eliminado com outros resíduos comerciais.

	Símbolos		Objeto	Material	%
Recicláveis diretamente			Chapa	Aço	80
			Embalagem de cartão	PAP	
			Prateleira de madeira	ISPM15	
			Partes de plástico	PP, PP+FV	
Compostos		RAEE	Motores	Assemblados	20
			Partes elétricas		
			Partes eletrónicas		
			Partes de borracha	EPDM	

**CAP 9 AMBIENTE**

**9.1 Utilização no respeito pelo ambiente**

Uma utilização consciente da máquina de lavar loiça pode contribuir para um melhor impacto ambiental se se adoptar na utilização quotidiana pequenas abordagens como:

- Lavar apenas cestos completos.
- Desligar a máquina de lavar loiça se estiver inutilizada.
- Manter a máquina fechada, quando estiver na modalidade de stand-by.
- Utilizar programas adequados ao grau de sujidade.
- Alimentar a máquina com água quente, se aquecida com gás.
- Certificar-se de que as descargas confluem para um sistema de esgotos adequado.
- Não ultrapassar as doses de detergentes aconselhadas.



<b>HOOFDSTUK 1 RISICO'S EN BELANGRIJKE MEDEDELINGEN .....</b>	<b>2</b>
1.1 NORMALE BEDRIJFSOMSTANDIGHEDEN.....	3
<b>HOOFDSTUK 2 VOORWOORD.....</b>	<b>3</b>
2.1 WAARSCHUWINGEN.....	3
2.2 GARANTIE .....	3
2.3 OPSLAG .....	3
<b>HOOFDSTUK 3 INSTALLATIE .....</b>	<b>4</b>
3.1 UITPAKKEN.....	4
3.2 PLAATSING.....	4
3.3 ELEKTRISCHE AANSLUITING .....	5
3.4 AANSLUITING OP HET WATERNET .....	6
3.5 VERBINDING MET DE AFVOERLEIDING .....	7
3.6 GLANSMIDDEL EN VAATWASMIDDEL.....	7
<b>HOOFDSTUK 4 GEBRUIK VAN DE MACHINE .....</b>	<b>8</b>
4.1 INTERFACE.....	8
4.2 AANZETTEN .....	8
4.3 PROGRAMMAKEUZE.....	9
4.4 AANPASSING PROGRAMMAMENU .....	9
4.4.1 PRE SET .....	10
4.4.2 PROG .....	10
4.4.3 Aanpassing afpompprogramma's .....	12
4.5 VOORBEREIDING REK.....	12
4.6 CYCLUS STARTEN.....	12
4.7 AUTOMATISCHE CYCLUS STARTEN.....	13
4.8 DE MACHINE UITSCHAKELLEN .....	13
4.9 DE MACHINE LEGEN.....	13
4.10 DE HARSEN REGENEREREN (*OPTIONAL) .....	13
4.11 MACHINES MET EXTERNE ONTHARDER .....	14
4.12 EINDE WERKDAG.....	14
<b>HOOFDSTUK 5 ONDERHOUD.....</b>	<b>15</b>
5.1 ALGEMENE REGELS .....	15
5.2 REINIGING .....	15
5.3 REINIGING VAN DE FILTERGROEP .....	15
5.4 DE SPROEIARMEN REINIGEN .....	15
5.5 DOSEERDERS.....	15
<b>HOOFDSTUK 6 ZELFDIAGNOSE .....</b>	<b>16</b>
<b>HOOFDSTUK 7 AFSTELLINGEN EN INSTELLINGEN.....</b>	<b>19</b>
7.1 TABEL WATERHARDHEID .....	21
<b>HOOFDSTUK 8 VERWIJDERING .....</b>	<b>22</b>
<b>HOOFDSTUK 9 MILIEU .....</b>	<b>22</b>
9.1 GEBRUIK MET RESPECT VOOR HET MILIEU.....	22

*De fabrikant behoudt zich het wettelijk eigendomsrecht voor op dit document en verbiedt de reproductie en openbaarmaking ervan op welke wijze dan ook zonder voorafgaande schriftelijke toestemming.*

---

**N.B.** De fabrikant behoudt zich het recht voor om zonder enige kennisgeving vooraf op deze vaatwasser elektrische, technische en esthetische wijzigingen aan te brengen en/of onderdelen te vervangen, waar hij dit wenselijk acht, om een steeds betrouwbaarder, duurzamer en technologisch geavanceerder product te bieden.

---

## HOOFDSTUK 1 RISICO'S EN BELANGRIJKE MEDEDELINGEN



Lees de instructiehandleiding aandachtig door alvorens de machine te starten. De aanwijzingen uit deze handleiding geven belangrijke informatie over de veiligheid gedurende de verschillende fasen van installatie, gebruik en onderhoud. Als de aanwijzingen die in de bijgevoegde documentatie staan niet in acht worden genomen, kan de veiligheid van het apparaat in gevaar worden gebracht en komt de garantie meteen te vervallen.

- Dit apparaat is alleen bestemd voor het gebruik waarvoor het uitdrukkelijk ontwikkeld is. Ieder ander gebruik wordt als onjuist beschouwd en is daarom gevaarlijk.
- Het gespecialiseerde personeel dat de installatie uitvoert, moet de gebruiker goed voorlichten over de werking van het apparaat en welke eventuele veiligheidsvoorschriften in acht genomen moeten worden, ook door het geven van praktische demonstraties.
- Iedere ingreep op de machine, ook bij storing, mag alleen door de fabrikant, of door een erkend servicecentrum en door vakmensen worden verricht, waarbij alleen originele reserveonderdelen gebruikt mogen worden.
- Zet de machine altijd eerst uit of zorg dat hij van het elektriciteits- en waternet is losgekoppeld, voordat u onderhouds-, reparatie en reinigingswerkzaamheden verricht.
- De machine mag **NIET** worden gebruikt door ongetraind personeel.
- Het apparaat mag worden gebruikt door kinderen van 8 jaar en ouder en door personen met verminderde fysieke, sensorische of mentale vermogens, of die niet over ervaring en noodzakelijke kennis beschikken, mits deze onder toezicht staan of nadat zij instructies hebben ontvangen betreffende een veilig gebruik van het apparaat.
- Kinderen mogen niet met het apparaat spelen.
- De reinigungs- en onderhoudswerkzaamheden die de gebruiker moet uitvoeren mogen niet worden toevertrouwd aan kinderen die niet onder toezicht staan.
- De machine mag **NIET** onder spanning blijven staan wanneer hij niet wordt gebruikt.
- Als de machine niet is uitgerust met een stekker of ander middel om de machine volledig af te koppelen, waarbij alle contacten van elkaar worden gescheiden, moeten dergelijke afkoppelinrichtingen worden ingebouwd in het voedingsnet, conform de installatievoorschriften.
- Als de voedingskabel beschadigd is, dient deze te worden vervangen door de fabrikant of door de technische assistentie van de fabrikant of hoe dan ook door een persoon met een soortgelijke kwalificatie, om elk risico te voorkomen.
- De schroef op het apparaat die gemarkeerd is met het symbool 5021 van de norm IEC 60417 vertegenwoordigt de equipotentiaalaansluiting.
- De machine mag **NOOIT** snel worden geopend als het programma nog niet is afgelopen.
- De machine mag **NOOIT** worden gebruikt zonder de door de fabrikant aangebrachte beschermingen.
- Gebruik de machine **NOOIT** om voorwerpen af te wassen van een type, vorm, maat of materiaal, die niet geschikt zijn voor machinaal wassen of die niet helemaal heel zijn.
- Gebruik het apparaat of de onderdelen ervan **NOOIT** als ladder of steun voor personen, voorwerpen of dieren.
- Plaats **NOOIT** teveel gewicht op de open deur van voorladers, die erop gemaakt is alleen het vaatrek te dragen.
- Kom **NOOIT** met blote handen aan het vaatwasmiddel.
- Kantel de machine **NOOIT** na de installatie.
- Als u een storing of vloeistoflekken opmerkt, koppelt u de elektrische stroom onmiddellijk los en sluit u de watervoorziening.
- Zet de vaatwasser niet in de buurt van warmtebronnen met een temperatuur van meer dan 50°C.
- Stel de vaatwasser **NOOIT** bloot aan weersinvloeden (regen, zon etc.)
- De vaatwasser mag niet in de buitenlucht worden opgesteld zonder adequate afschermingen.
- Start een afwasprogramma nooit zonder dat de overstroombeveiliging aanwezig is, indien deze is voorzien.
- Kom nooit met magnetische voorwerpen in de buurt van de machine.
- Gebruik de bovenkant van de machine niet als vlak om voorwerpen op te zetten.
- De monteur moet de goede werking van de aarding controleren.
- Na het proefdraaien moet de monteur een schriftelijke verklaring afleggen betreffende de juiste installatie en test volgens de voorschriften en de regelen der kunst.
- U dient de positie **NIET** te wijzigen en evenmin de elementen waaruit de machine bestaat onklaar te maken, dergelijke handelingen kunnen de veiligheid van de machine in gevaar brengen.

- Niveau van geluidsdruk volgens EN ISO 4871:
  - LpA max. = 55 db Kpa=2,5 db voor inbouwversies
  - LpA max. = 65 db Kpa=2,5 db voor doorschuifversies
  - LpA max = 76db Kpa=1,5db voor pannenwasversies.
- Max. temperatuur van het toegevoerde water: 50 °C.
- Max. druk van het toegevoerde water: 4 bar (400 kPa).
- Dit apparaat is bedoeld om permanent op de waterleiding te worden aangesloten.
- Het apparaat mag niet worden gereinigd met water- of stoomstralen.
- Maximale afvoerhoogte:
  - Op de grond met versies met overstroombeveiliging.
  - Maximumhoogte 1 m bij de versies met afvoerpomp.

## 1.1 Normale bedrijfsomstandigheden

<b>Omgevingstemperatuur:</b>	max. 40 °C / min. 4 °C (gemiddeld 30 °C)
<b>Hoogte:</b>	Tot 2000 meter
<b>Relatieve vochtigheid:</b>	Max. 30% bij 40°C / max. 90% bij 20 °C

## HOOFDSTUK 2 VOORWOORD

### 2.1 Waarschuwingen

Bewaar alle documentatie zorgvuldig in de nabijheid van het apparaat; geef deze aan de monteurs en bedieners die met de apparatuur werken en houd haar in de loop der tijd intact door haar veilig op te bergen. Maak kopieën als de documentatie vaak geraadpleegd moet worden

**De bediener is verplicht deze handleiding te lezen en te begrijpen alvorens welke handeling dan ook op de machine te verrichten.**

Het apparaat is uitsluitend bedoeld voor professioneel vaatwassen in grootkeukens, dus de installatie, het gebruik en het onderhoud zijn alleen voorbehouden aan getraind personeel dat de instructies van de fabrikant in acht neemt.

### 2.2 Garantie

De fabrikant wijst elke vorm van aansprakelijkheid af voor schade aan voorwerpen of personen, die voortkomen uit het niet in acht nemen van de gegeven instructies of door een verkeerd gebruik van de machine.

Als de aanwijzingen die in de bijgevoegde documentatie staan niet in acht worden genomen, kan de veiligheid van het apparaat in gevaar worden gebracht en komt de garantie meteen te vervallen.

Installaties en reparaties die zijn uitgevoerd door onbevoegde monteurs en het gebruik van niet-originele vervangingsonderdelen doen de garantie onmiddellijk vervallen.

### 2.3 Opslag

**Transport en opslag:** Tussen -10 °C en 55 °C met een piekwaarde tot 70 °C (voor max. 24 uur).

**HOOFDSTUK 3 INSTALLATIE**

Een goede installatie is van fundamenteel belang voor een goede werking van de machine. Enkele gegevens die nodig zijn bij de installatie van de machine staan op het typeplaatje op de rechter zijkant van de machine. Deze gegevens staan ook op de omslag van deze handleiding.



**De installatie mag uitsluitend worden uitgevoerd door gekwalificeerde en geautoriseerde monteurs.**

**3.1 Uitpakken**

Controleer of de verpakking niet beschadigd is, en vermeld eventuele geconstateerde schade op de afleveringsbon. Verzeker u ervan dat het apparaat onbeschadigd is na de verpakking te hebben verwijderd. Als de machine beschadigd blijkt, moeten de leverancier en het transportbedrijf onmiddellijk worden gewaarschuwd via fax of aangetekende brief met ontvangstbewijs. Als de schade zodanig is dat de veiligheid van de machine erdoor wordt beïnvloed, dan mag de machine niet geïnstalleerd en/of gebruikt worden voordat zij gecontroleerd is door een gekwalificeerd monteur.



**De onderdelen van de verpakking (plastic zakken, piepschuim, spijkers, etc. ...) moeten buiten het bereik van kinderen en huisdieren worden gehouden, aangezien ze mogelijke bronnen van gevaar zijn.**

**3.2 Plaatsing**

- Zorg ervoor dat er zich in de buurt van de installatie geen onderdelen en materialen bevinden, die beschadigd kunnen worden door waterdamp die tijdens de werking uit de machine kan komen, of dat deze voldoende beschermd zijn.
- Alvorens de vaatwasser te plaatsen moeten in de ruimte het elektrische systeem, de waterleiding en de waterafvoer zijn voorbereid.
- In geval van inbouw van machines met enkele wand dient minstens 10 mm ruimte tussen de wanden van de machine en de aangrenzende oppervlakken te worden gelaten.
- Bij de dimensionering van de vloer of inbouw moet rekening gehouden worden met het totale gewicht van de vaatwasser.
- Om de stabiliteit te garanderen, moet de machine op haar vier poten worden geïnstalleerd en waterpas worden gezet.
- Dit apparaat is alleen geschikt voor een vaste aansluiting; andere installatieoplossingen moeten overeengekomen worden met en goedgekeurd door de fabrikant.
- Verwijder de beschermfolie van de omkasting alvorens de vaatwasser te gaan gebruiken.

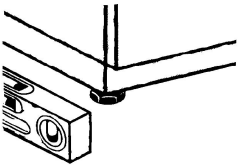



3.3 Elektrische aansluiting

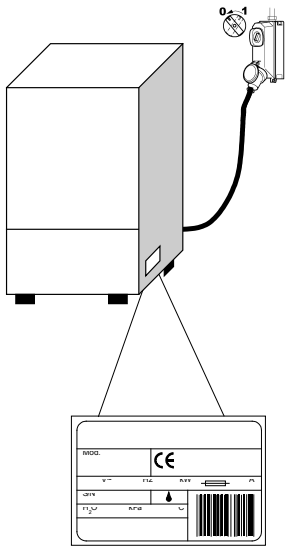

- Er moet een hoofdschakelaar van het omnipolaire type aanwezig zijn, die alle contacten, inclusief de nulleiding, uitschakelt, een afstand tussen de open contacten heeft van minstens 3 mm en een contactverbrekend veiligheidsmechanisme heeft, of gekoppeld is aan zekeringen, die gedimensioneerd of geijkt moeten worden op het vermogen dat op het typeplaatje op de machine staat.
- De hoofdschakelaar moet zich bevinden op de elektriciteitsleiding die dichtbij de installatie zit, en mag uitsluitend één apparaat tegelijk dienen.
- De spanning en frequentie van het elektriciteitsnet moeten overeenstemmen met die van het typeplaatje.
- Voor de veiligheid van de bediener en de apparatuur moet er een efficiënte aardinstallatie aanwezig zijn, die voldoet aan de geldende preventievoorschriften.

- Dit apparaat is conform de certificering EN/IEC 61000-3-11 indien de impedantie van het systeem  $Z_{sys}$  kleiner dan of gelijk aan  $Z_{max}$  is in het verbindingspunt tussen het voedingssysteem van de gebruiker en het openbare systeem. Het is de verantwoordelijkheid van de installateur of van de gebruiker van de apparatuur om erop toe te zien dat de apparatuur uitsluitend wordt aangesloten op een voeding met een impedantie van het systeem  $Z_{sys}$  kleiner dan of gelijk aan  $Z_{max}$ .

	$Z_{max}$
Pannewasmachine	0,21 $\Omega$
Doorschuifvaatwasser	0,24 $\Omega$
Inbouwvaatwasser	0,41 $\Omega$

- De voedingskabel, uitsluitend van het type H07RN-F met een stroomcapaciteit op de geleider in continu bedrijf bij 60°C:

**Driefase machine**

- -5x2,5 mm<sup>2</sup> tot 20 A
- -5x4 mm<sup>2</sup> tot 30 A
- -5x6 mm<sup>2</sup> tot 38 A
- -5x10 mm<sup>2</sup> tot 54 A

**Eenfase machine**

- -3x1,5 mm<sup>2</sup> tot 16 A
- -3x2,5 mm<sup>2</sup> tot 25 A

- Mag tijdens de normale werking of het gewone onderhoud niet gespannen staan of geplet worden.
- Het apparaat moet bovendien aangesloten zijn in een equipotentiaal systeem, dat wordt aangesloten via een schroef die gemarkeerd is met het symbool 5021 van de norm IEC 60417.
- De equipotentiaalgeleider moet een doorsnede hebben van 10 mm<sup>2</sup>.
- Houd u aan de aangegeven polariteiten in het stroomschema.
- Zie het bijgevoegde elektrische schema voor meer informatie.



Het is niet toegestaan verloopstekkers, meervoudige stopcontacten, kabels van een verkeerd type en met een verkeerde diameter te gebruiken, of met verlengkoppelingen die niet conform zijn aan de huidige voorschriften betreffende bedrijfsuitrustingen.

## 3.4 Aansluiting op het waternet

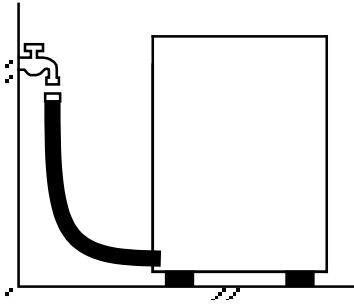

Het apparaat moet met een flexibele slang op de waterleiding worden aangesloten. Tussen de waterleiding en de magneetklep van het apparaat moet een afsluitklep aanwezig zijn. De afsluitklep moet zich in de nabijheid van het apparaat bevinden.

- De watertoevoer, temperatuur en druk **moeten overeenkomen** met de gegevens op het plaatje met technische kenmerken van de machine.
- Verzekert u ervan dat het toevoerdebiet niet minder dan 20 l/min bedraagt
- Als het water harder is dan 14 °f (8 °dH) adviseren wij om een interne waterontharder te gebruiken in de machine. Als het water harder is dan 35 °f (19,5 °dH), wordt aangeraden een externe waterontharder vóór de magneetklep te plaatsen.
- Voor machines die niet zijn uitgerust met een waterontharder, wordt, als het water harder is dan 14 °f (8 °dH), aangeraden een externe waterontharder vóór de magneetklep te plaatsen.
- Als er sprake is van zeer hoge concentraties resterende mineralen in het water met hoge geleidbaarheid, adviseren wij een demineralisatiesysteem te installeren.
- Machines die bestemd zijn voor gebruik met ontzout water of hoe dan ook met een hoge concentratie natriumchloride, moeten speciaal worden besteld, omdat voor de constructie ervan specifieke materialen zijn vereist
- Gebruik geen gedemineraliseerd water voor machines die zijn uitgerust met een warmteterugwinningseenheid met koperen terugwinningsbatterijen. In dergelijke gevallen dient u te vragen om de versie met batterijen met roestvrijstalen leidingen.

**3.5 Verbinding met de afvoerleiding**

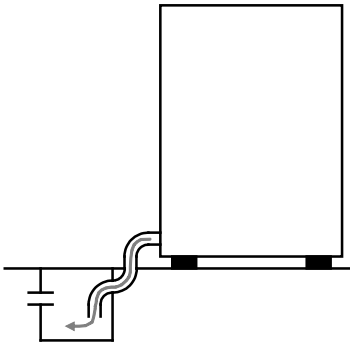

- De afvoerleiding moet uit een put met sifon bestaan, die onbelemmerd kan afvoeren met afmetingen die passen bij de afvoerslang die bij de machine geleverd is. De slang moet bij de put kunnen, zonder eraan te trekken, zonder gebogen, geplet of ingedrukt te zijn of door iets geforceerd te worden.
- De bak wordt geleegd door de zwaartekracht, dus de afvoer moet lager liggen dan de onderkant van de machine.

**Vrije afvoer**

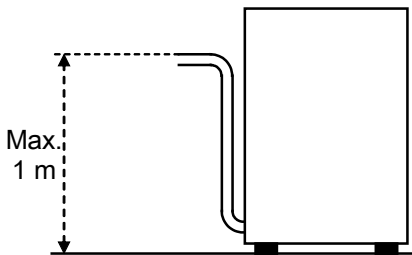

- Mocht de afvoer niet lager liggen dan de onderkant van de machine, dan is het mogelijk om een model met afvoerpomp te gebruiken (op aanvraag leverbaar).
- In dit geval is de maximale hoogte van de afvoer 1 m.
- Zorg altijd dat de afvoer goed werkt en dat er geen verstoppingen zijn.
- Iedere andere oplossing moet eerst met de fabrikant besproken en door hem goedgekeurd worden.

**Met afvoerpomp (op aanvraag leverbaar)**

**3.6 Glansmiddel en vaatwasmiddel**

- Het glansmiddel en het vaatwasmiddel worden gedoseerd via de doseerder die standaard op de machine aanwezig is, indien voorzien voor het model.
- De hoeveelheid wordt op grond van de hardheid van het water bepaald door de monteur, die de doseerders zelf ook zal afstellen.
- Alvorens de afstelling uit te voeren moeten de toevoerleidingen van de doseerders worden gevuld met het betreffende product.
- De afstelling vindt plaats met de stelschroef, of rechtstreeks vanaf het bedieningspaneel indien aanwezig.
- Er moet voldoende vloeistof in het bakje zitten; het mag niet leeg komen te staan en niet met bijtende en onzuivere producten gevuld worden.

**Gebruik NOOIT vaatwasmiddel dat CHLOOR of HYPOCHLORIET bevat.**

Installatie van een automatische doseerder voor het vaatwasmiddel wordt altijd aanbevolen.

HOOFDSTUK 4 GEBRUIK VAN DE MACHINE



4.1 Interface

Knoppen*		Kleuren en bedrijfsstatussen			
1	ON/OFF-knop	Wit			
2	START-knop	<b>GEEL</b> Machine niet gereed	<b>GROEN</b> Machine gereed	<b>BLAUW</b> Cyclus actief	<b>ROOD</b> Fout

\* met verwijzing naar (Afb. 1 ) en (Afb. 2 ).

Informatie- en waarschuwingssymbolen*			
	Algemene waarschuwing, raak het pictogram aan om de waarschuwing weer te geven		Pauze
	Zout ontbreekt.		Wi-Fi aangesloten, niet geactiveerd indien doorgestreept.
	Vaatwasmiddel ontbreekt.		Rek vullen.
	Glansspoelmiddel ontbreekt.		Water vullen.
	Onderhoudsverzoek, raak het pictogram aan om het verzoek weer te geven.		Storing, raak het pictogram aan om het type storing weer te geven.
A	Automatische start, niet geactiveerd indien doorgestreept.		Schermsgrendeling aan of uit.

met verwijzing naar (Afb. 2 )

Werkingssymbolen			
			<b>END</b>
Afwassen	Afvoeren	Spoelen	Einde programma

4.2 Aanzetten

Zie (Afb. 3 )

- Schakel de hoofdschakelaar van de elektriciteit in.
- Open de algemene waterkraan.
- Het DISPLAY toont de software-informatie van de vaatwasmachine, zodra de controle is voltooid, gaat het DISPLAY uit.
- De **ON/OFF-knop (1)** blijft branden met een lage lichtintensiteit om aan te geven dat het apparaat in de stand-bymodus staat.

Het **DISPLAY** is voorzien van een veiligheidsvergrendeling die na 60 seconden wordt geactiveerd. Om het display te ontgrendelen, moet u het aanraken en met uw vinger het hangslotpictogram van gesloten naar open

schuiven. 

- Controleer of de sproeiarmen en de filters correct zijn geplaatst.
- Controleer het niveau van het vaatwasmiddel en het glansmiddel in de betreffende bakjes.
- Ontgrendel het DISPLAY indien nodig door het hangslotpictogram van gesloten naar open te schuiven.
- Houd de **ON/OFF-knop (1)** ingedrukt om de machine in te schakelen, de lichtintensiteit van de knop wordt hoger.
- Het **DISPLAY** toont verschillende gegevens, ingesteld programma, temperatuur van bak en boiler, machinestatus.
- Wanneer de teksten **Boiler** en **Tank** en de **START-knop (2)** groen zijn, betekent dit dat de vaatwasmachine klaar voor gebruik is.
- Bij iedere inschakeling is het programma ingesteld dat als laatste gebruikt was vóór de uitschakeling.

## 4.3 Programmakeuze

- Door het pictogram **SET PROGRAM** op het scherm aan te raken krijgt u toegang tot het menu van de programma's:

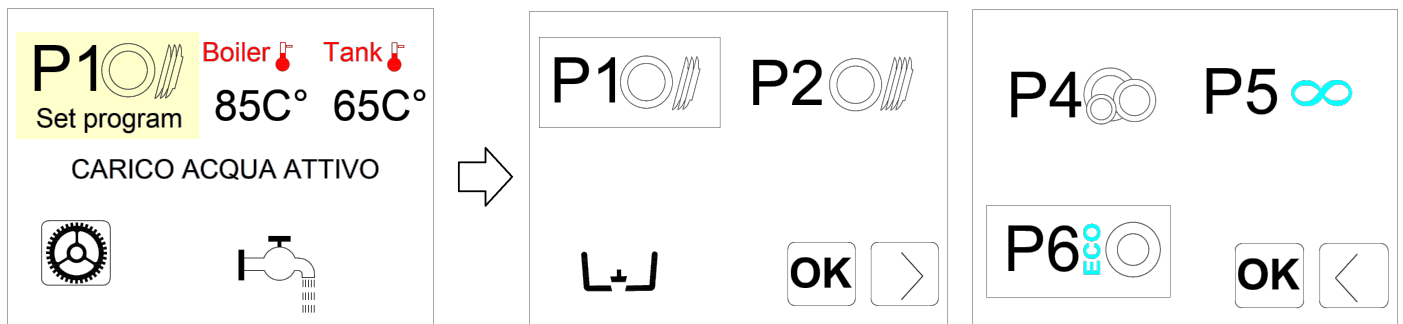

- In het menu zijn 5 voorgedefinieerde programma's waaruit u kunt kiezen, plus het afpompprogramma.
- Gebruik de pijl rechtsonder om tussen de twee menuschermen te navigeren.
- Selecteer het gewenste programma en bevestig met **OK**, het gekozen programma is nu het actieve programma.

## 4.4 Aanpassing programmamenu

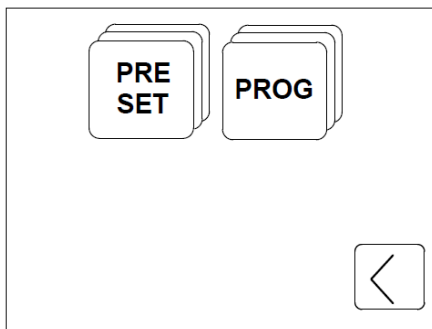

U kunt het programmamenu aanpassen door een of meer programma's te vervangen, waarbij u kiest uit de beschikbare programma's.

- Open het menu van de programma's zoals beschreven in paragraaf **4.3 Programmakeuze**.
- Door het programma dat u wilt vervangen ingedrukt te houden, krijgt u toegang tot het configuratiemenu.
- Via dit menu kunt u de gehele SET programma's of een enkel programma selecteren en vervangen.

4.4.1 PRE SET

Hier kunt u een van de vooraf gedefinieerde SETS met programma's selecteren, afhankelijk van het bedrijfstype.

- Gebruik de pijl rechtsonder om tussen de menuschermen te navigeren.
- Selecteer de SET die u wilt gebruiken en bevestig met **OK** om terug te gaan naar het hoofdmenu.
- De geselecteerde SET met programma's is nu de voorgedefinieerde set.

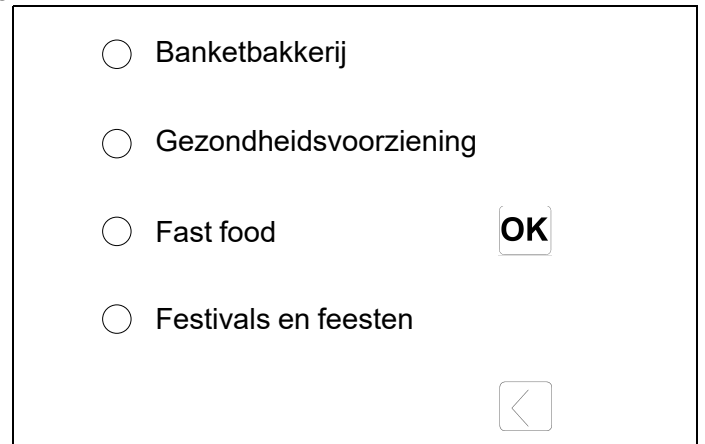
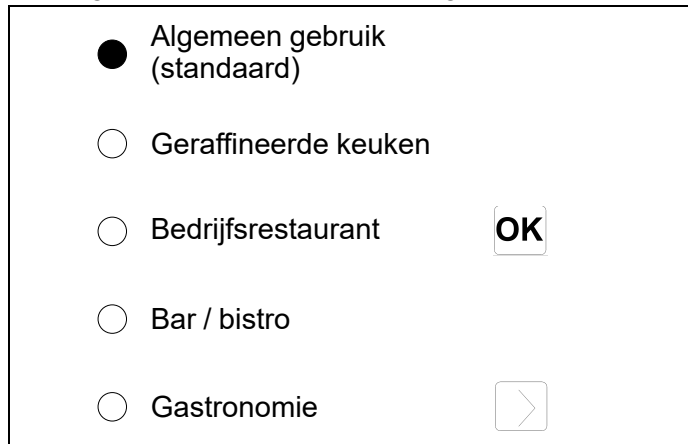







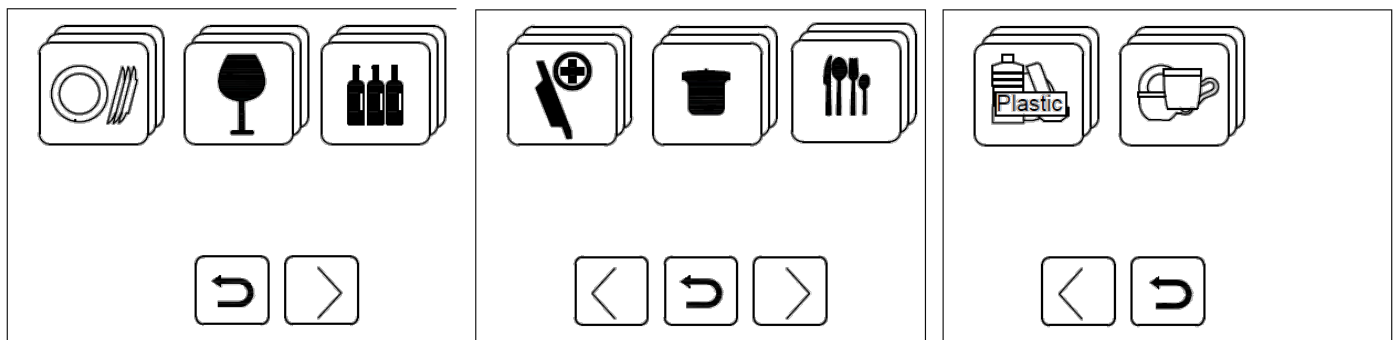























4.4.2 PROG

Van hieruit kunt u de programma's in het menu individueel selecteren en vervangen, afhankelijk van uw behoeften.

- Gebruik de pijlen om tussen de schermen te navigeren en de programmagroepen per type vaatwerk te bekijken.
- Raak het pictogram TERUG aan om terug te gaan naar het beginscherm.
- Raak het gewenste pictogram aan om de lijst met programma's te openen.



- Raak het pictogram aan van het programma dat u wilt instellen en druk op **OK** om te bevestigen.
- Het geselecteerde programma zal nu deel uit maken van de set met voorgedefinieerde programma's.

<p><b>BORDEN</b></p>		<p>1  <b>P1</b> STAN- DAARD</p>	<p>2  <b>P2</b> GEMID- DELD</p>	<p>3  <b>P3</b> INTENSIEF</p>	<p> <b>P4</b> DELICAAAT</p>	<p> <b>P5</b> CONTINU</p>	<p> <b>P6</b> ECO</p>
<p><b>GLAZEN</b></p>		<p> <b>G1</b> INTENSIEF</p>	<p> <b>G2</b> STAN- DAARD</p>	<p> <b>G3</b> DELICAAAT</p>	<p> <b>G4</b> IJS</p>		
<p><b>FLESSEN</b></p>		<p> <b>B1</b> SPOELEN</p>	<p> <b>B2</b> WASSEN</p>	<p> <b>B3</b> INTENSIEF</p>			
<p><b>SANITAIR</b></p>		<p><b>71c</b> <b>P71C</b></p>	<p><b>A0<sub>30</sub></b> <b>PA030</b> SANI A0= 30</p>	<p><b>A0<sub>60</sub></b> <b>PA060</b> SANI A0= 60</p>	<p><b>A0<sub>300</sub></b> <b>PA0300</b> SANI A0= 300</p>		
<p><b>PANNEN</b></p>		<p> <b>Pt1</b> STAN- DAARD</p>	<p> <b>Pt2</b> INTENSIEF</p>	<p> <b>Pt3</b> LANG</p>			
<p><b>BESTEK</b></p>		<p> <b>S1</b> STAN- DAARD</p>	<p> <b>S2</b> INTENSIEF</p>				
<p><b>PLASTIC</b></p>		<p> <b>Pp1</b> GLAZEN</p>	<p> <b>Pp2</b> BORDEN</p>				
<p><b>KOPJES</b></p>		<p> <b>C1</b> STAN- DAARD</p>	<p> <b>C2</b> BISTRO</p>	<p> <b>C3</b> INTENSIEF</p>			

## 4.4.3 Aanpassing afpompprogramma's

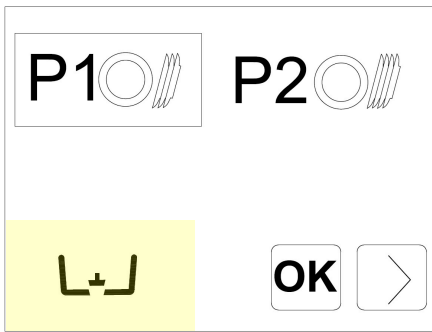

U kunt het afpompprogramma aanpassen door een of het standaard programma te vervangen, waarbij u kiest uit de beschikbare programma's.

- Open het menu van de programma's zoals beschreven in paragraaf 4.3 **Programmakeuze**.
- Door het afpomppictogram ingedrukt te houden, krijgt u toegang tot de lijst met beschikbare afpompprogramma's.
- Selecteer het gewenste programma en bevestig met **OK**.
- Het geselecteerde programma zal nu deel uit maken van de set met voorgedefinieerde programma's.

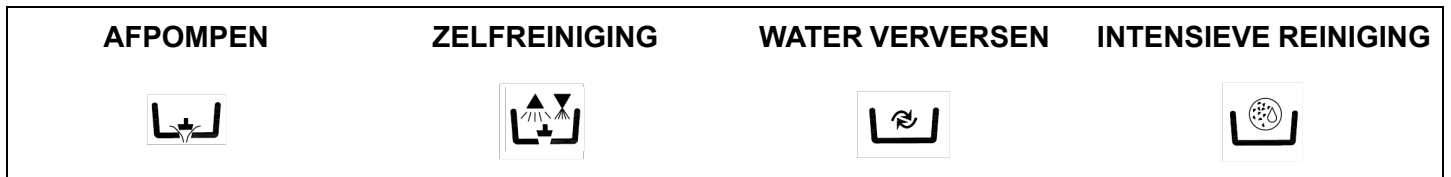

## 4.5 Voorbereiding rek

Voor een goede werking van de machine moeten de volgende regels worden opgevolgd, onder verwijzing naar (Afb. 4):

- Gebruik het juiste rek, vul het zonder het te overbelasten en stapel de vaat niet op.
- Spoel het vaatwerk om grote voedselresten te verwijderen.
- Plaats het lege vaatwerk met de opening naar beneden toe.
- Zet borden en dergelijke altijd schuin in het hiervoor bestemde rek, met de bovenkant naar voren.
- Zet het bestek in de daarvoor bestemde bak, met de handgrepen naar beneden.
- Zet geen zilveren en roestvrij stalen bestek in hetzelfde bestekbakje, omdat het zilver hierdoor zwart kan worden en het staal mogelijk kan gaan roesten.
- Was de vaat meteen na gebruik af, om te voorkomen dat etensresten hard worden en aankoeken.
- Gebruik alleen vaatwerk dat helemaal heel is en geschikt is om in de vaatwasser te worden afgewassen.

## 4.6 Cyclus starten

Zie (Afb. 5)

- Om het programma te starten drukt u op de **START-knop (2)**, de knop wordt blauw en het DISPLAY toont informatie met betrekking tot de fase van de cyclus.
- Na afloop van de cyclus toont het display de tekst **End** en wordt de **START-knop (2)** groen.
- Om het drogen te versnellen trekt u het rek aan het einde van de cyclus meteen uit de machine.
- Als u de cyclus voortijds wilt beëindigen, drukt u nogmaals op de **START-knop (2)**.



#### **4.7 Automatische cyclus starten**

Zie (Afb. 6 )

Met deze functie kan de gekozen cyclus worden aangezet door de deur (of de klep) te sluiten zonder op een knop te drukken. Ga als volgt te werk om deze functie in te schakelen:

De tekst **A** op het display geeft aan dat de functie actief is.

- De functie moet eerst worden geactiveerd in het menu instellingen, als deze niet standaard is ingesteld.
- Om de functie uit te schakelen, drukt u bij geopende deur enkele seconden op de **START-knop (4)**.

De uitschakeling blijft slechts gedurende één afwascyclus actief.

---

**N.B. bij de uitvoeringen met klep wordt na het eerste werkprogramma automatisch de automatische start geactiveerd: de volgende programma's starten automatisch zodra de klep wordt gesloten. Deze modus wordt op het display weergegeven met de indicatie **A**.**

---

#### **4.8 De machine uitschakelen**

- Om de machine uit te zetten drukt u op de ON/OFF-knop (1) het DISPLAY toont ongeveer 60 seconden lang het tijdstip en de datum en vervolgens wordt de vergrendeling geactiveerd.
- 

**N.B. Als de machine langer dan een uur met geopende deur ingeschakeld blijft, wordt de machine automatisch uitgeschakeld.**

---

#### **4.9 De machine legen**

- Het is mogelijk om een afpomp- en reinigingscyclus te selecteren zoals beschreven in paragraaf **4.4.3 Aanpassing afpompprogramma's**.
- Open het menu van de programma's zoals beschreven in paragraaf **4.3 Programmeerkeuze**, selecteer afpompen en bevestig met **OK**
- Druk op de **START-knop (2)** om het programma te starten.
- Aan het einde van de cyclus zal de machine worden uitgeschakeld.

#### **4.10 De harsen regenereren (\* optional)**

Op machines die zijn uitgerust met ingebouwde waterontharder, wordt de harsregeneratiecyclus automatisch geactiveerd op basis van de instelling van de waterhardheid, het lopende wasprogramma kan hierdoor langer worden.

---

**N.B. Zet de machine niet uit terwijl er een regeneratiecyclus bezig is.**

---

Wanneer de signalering **ZOUT ONTBREEKT** verschijnt op machines met ontharder, moet er zout in het hiervoor bestemde reservoir worden gedaan. Doe dit als volgt:

- Haal het rek uit de machine.
- Verwijder het ingebouwde filter (Afb. 7 ).
- Schroef de dop van het zoutbakje los (Afb. 8 ).
- Strooi ongeveer 700 g regeneratiezout (keukenzout zonder additieven in korrels met een doorsnede van 1 of 2 mm) in het zoutreservoir. Maak hierbij gebruik van de meegeleverde trechter.
- Sluit het bakje weer stevig.
- De signalering **ZOUT ONTBREEKT** verdwijnt na enkele minuten.

#### 4.11 Machines met externe ontharder

Bij machines voorzien van een externe waterontharder verschijnt na afloop van het ingestelde aantal cycli de tekst **SERVICE** in het display, om aan te geven dat de externe waterontharder een onderhoudsbeurt moet krijgen en de harsen moeten worden geregenereerd.

De signalering kan worden gereset vanuit het menu 12.

#### 4.12 Einde werkdag

- Haal de machine op het eind van de dag altijd leeg, zoals beschreven wordt in de paragraaf **4.9 De machine legen**.
- Neem de elektrische voeding door middel van de hoofdschakelaar weg en draai de waterkraan dicht.
- Voer het gewone onderhoud uit en maak de machine schoon zoals beschreven wordt in de paragraaf **HOOFDSTUK 5 ONDERHOUD**.
- Laat de vaatwasser indien mogelijk een beetje open staan om de vorming van onaangename geuren binnenin het apparaat te voorkomen.

## HOOFDSTUK 5 ONDERHOUD

### 5.1 Algemene regels



**Voordat u onderhoudswerkzaamheden verricht, laat u de machine eerst helemaal leeglopen, neemt u de stroom weg en sluit u de externe waterkraan.**

Gebruik geen waterstralen onder druk, want deze zouden het elektrische systeem kunnen beschadigen. Was de buitenkant alleen af wanneer deze koud is, met producten die speciaal geformuleerd zijn voor het onderhoud van staal.

Als ijsvorming mogelijk is, moet het water uit de boiler en uit de waspomp worden afgetapt.

### 5.2 Reiniging

Om de efficiëntie van de machine te garanderen, moeten de onderhoudswerkzaamheden regelmatig worden verricht, uitgevoerd zoals hierna aangegeven is. Desinfecteer de vaatwasser bovendien regelmatig met geschikte, niet bijtende, in de handel verkrijgbare producten.

### 5.3 Reiniging van de filtergroep

Verricht deze procedure aan het einde van de dag, of als u vuilresten op de filters ziet:

1. Neem de reken weg en maak hen schoon.
2. Maak de bak leeg volgens de instructies in de paragraaf **4.9 De machine legen**.
3. Verwijder alle filters van de vaatwasser en maak hen grondig schoon.
4. Gebruik geen schurende producten of voorwerpen om de stalen bak schoon te maken.
5. Aan het einde van de genoemde handelingen plaatst u alle onderdelen weer zorgvuldig terug.

### 5.4 De sproeiarmen reinigen

De sproeiarmen kunnen eenvoudig worden verwijderd om de spuitmondens periodiek te reinigen en mogelijke verstoppingen en/of kalkaanslag te voorkomen.

Ga als volgt te werk:

- Verwijder de armen door de betreffende borgmoer los te draaien, of met behulp van de snelkoppeling (indien aanwezig).
- Was ieder onderdeel af onder stromend water, reinig de spuitmondens zorgvuldig en gebruik hierbij eventueel tandenstokers of klein gereedschap.
- Maak de draaipinnen van de armen in de machine en de uitgang van het was- en spoelwater schoon.
- Hermonteer de armen en controleer of ze vrij draaien, nadat u ze heeft teruggeplaatst.

### 5.5 Doseerders

Om de efficiëntie van de vaatwasmachine en de effectiviteit van het wasprogramma te waarborgen, is het noodzakelijk om de buisjes in de doseerders van het vaatwasmiddel en het glansspoelmiddel regelmatig te vervangen.

De levensduur van de buisjes kan variëren afhankelijk van de gebruikte chemische producten.

Het wordt aangeraden om de toestand van de buisjes regelmatig te controleren en ze minimaal eens per jaar te vervangen.

De machine is voorzien van een zelfdiagnosesysteem dat in staat is een reek storingen op te merken en te melden.

Storing		Beschrijving en mogelijke oplossingen
	<b>Er01</b>	<b>Spoeling niet verricht.</b> Het spoelen van het vaatwerk heeft niet goed plaatsgevonden. Controleer of de spuitmond goed schoon zijn.
	<b>Er02</b>	<b>Geen waterafvoer.</b> Het water wordt niet of op abnormale manier afgevoerd. Controleer of de afvoerslang niet dubbel is gevouwen of geplet, en of de sifon en filters niet verstopt zijn. Bij machines met een overloopbeveiliging, haal deze weg alvorens de afvoercyclus te starten.
	<b>Er03</b>	<b>Storing bij het herstellen van de spoeltemperatuur.</b> De boilertemperatuur heeft zich tijdens de afwascyclus niet binnen de vooraf bepaalde tijdlimiet hersteld. Zet de machine uit en weer aan, en voer een nieuwe cyclus uit.
SAFE	<b>Er04</b>	<b>Storing bij vullen van de bak met water.</b> Controleer of de wateraansluitingen goed zijn, en of de kraan voor de watertoevoer open is. Controleer of de overstroombeveiliging, waar voorzien, aanwezig is. Zet de machine uit en weer aan, en vul de machine opnieuw.
	<b>Er05</b>	<b>Storing thermometer bak (Open sensor).</b> De machine meet de temperatuurwaarde van de bak niet. Zet de machine uit en weer aan.
	<b>Er06</b>	<b>Storing thermometer bak (Kortsluiting in de sensor).</b> De machine meet de temperatuurwaarde van de bak niet. Zet de machine uit en weer aan.
	<b>Er07</b>	<b>Storing thermometer boiler (Open sensor).</b> De machine meet de temperatuurwaarde van de boiler niet. Zet de machine uit en weer aan.
	<b>Er08</b>	<b>Storing thermometer boiler (Kortsluiting in de sensor).</b> De machine meet de temperatuurwaarde van de boiler niet. Zet de machine uit en weer aan.
	<b>Er09</b>	<b>Time-out vulling boiler:</b> de boiler is niet volgelopen. Er kan niet worden gespoeld. Controleer of de kraan op de watertoevoer open is. Zet de machine uit en weer aan, en voer een nieuwe cyclus uit.
	<b>Er21</b>	<b>Spoeling onvoldoende.</b> Het spoelen werd niet in de juiste mate uitgevoerd, controleer of de spuitmond goed schoon zijn. De machine wordt niet geblokkeerd door deze fout.
	<b>Er22</b>	<b>Storing bij het herstellen van de temperatuur in de bak:</b> De temperatuur van de bak heeft zich tijdens de afwascyclus niet binnen de vooraf bepaalde tijdlimiet hersteld. Zet de machine uit en weer aan, en voer een nieuwe cyclus uit.
	<b>Er25</b>	<b>Een externe regeneratie uitvoeren:</b> Het aantal liters is bereikt dat is ingesteld voor externe waterbehandelingsapparatuur. De fout heeft geen gevolgen voor de werking van de afwasmachine, het bericht kan worden verwijderd door de instellingen van menu 12 te openen.
SAFE	<b>ErSF</b>	<b>Elektromechanische beveiliging:</b> De veiligheidsthermostaten van de boiler of van de bak zijn geactiveerd, of de veiligheidsdrukschakelaar van de bak is geactiveerd.
	<b>ErSL</b>	<b>Peilbeveiliging:</b> Verkeerd waterpeil in de bak.
	<b>Erb</b>	<b>Temperatuur boiler te hoog:</b> Waarschijnlijk defect van relais/afstandsschakelaar verwarming
	<b>Ert</b>	<b>Temperatuur bak te hoog:</b> Waarschijnlijk defect van relais/afstandsschakelaar verwarming

Storing	Beschrijving en mogelijke oplossingen
<b>drt</b>	<b>Filter vuil:</b> Verkeerd waterpeil in de bak, veroorzaakt door vuil filter of slecht geplaatste overstroombeveiliging.
<b>ErSI</b>	<b>Fout veiligheid ingang:</b> Fatale fout, neem contact op met de technische assistentie.
<b>Er98</b>	<b>Fout soft start:</b> Fout in het soft start-systeem, neem contact op met de technische assistentie.
<b>NO SALT</b>	<b>Zout ontbreekt:</b> In vaatwasmachines met waterontharder duidt dit op het ontbreken van zout. Voeg zout toe.
<b>NO DT</b>	<b>Vaatwasmiddel ontbreekt:</b> Voeg vaatwasmiddel toe in het aanzuigreservoir.
<b>NO BL</b>	<b>Glansspoelmiddel ontbreekt:</b> Voeg glansspoelmiddel toe in het aanzuigreservoir.
<b>SERV</b>	<b>Onderhoudsverzoek:</b> Verzoek om algemeen onderhoud, indien vooringesteld.
<b>REG ON</b>	<b>Regeneratie aan de gang:</b> de regeneratiecyclus: van de harsen van de waterontharder is aan de gang.
<b>REG REQ</b>	<b>Regeneratieverzoek:</b> De regeneratie moet worden gestart als dit niet automatisch gebeurt.
<b>Er27</b>	<b>Fout gradiënt boiler:</b> De verwarming van de boiler werkt niet correct.
<b>Er28</b>	<b>Fout gradiënt bak:</b> De verwarming van de bak werkt niet correct.
<b>Er99</b>	<b>Fout hulpkaart:</b> De communicatie met de hulpkaart verloopt niet correct.
<b>Er30</b>	<b>Fout automatische opening:</b> In doorschuifvaatwassers met automatische opening werkt het openingssysteem niet correct. Controleer of er geen obstakels zijn die het openen belemmeren. Als het probleem blijft bestaan, moet u contact opnemen met de technische assistentie.
<b>Er31</b>	<b>Fout automatische sluiting:</b> In doorschuifvaatwassers met automatische opening werkt het sluitsysteem niet correct. Controleer of er geen obstakels zijn die het sluiten belemmeren. Als het probleem blijft bestaan, moet u contact opnemen met de technische assistentie.
<b>Er33</b>	<b>Osmose met minimumdruk:</b> Controleer of de waterkraan open is.
<b>Er34</b>	<b>Osmose waterlek:</b> Sluit de elektrische en hydraulische voeding van de vaatwasmachine, neem contact op met de technische assistentie.
<b>Er35</b>	<b>Osmose fout geleidbaarheid:</b> Het systeem werkt niet correct, neem contact op met de technische assistentie.
<b>Er36</b>	<b>Osmosefilter:</b> Het osmosefilter moet worden vervangen, neem contact op met de technische assistentie.
<b>Er37</b>	<b>Time-out verwarming boiler:</b> Het verwarmingselement van het spoelwater werkt niet correct, neem contact op met de technische assistentie.
<b>Er38</b>	<b>Time-out verwarming bak:</b> Het verwarmingselement van het waswater werkt niet correct, neem contact op met de technische assistentie.
<b>Er39</b>	<b>Drukschakelaar boiler defect.</b>

Storing	Beschrijving en mogelijke oplossingen
<b>Er40</b>	Drukschakelaar bak defect.
 Door de machine uit en weer aan te zetten wordt de signalering "gereset". Als het probleem zich opnieuw voordoet nadat de gegeven aanwijzingen opgevolgd zijn, gelieve een erkende technische assistentiedienst te bellen.	

## HOOFDSTUK 7 AFSTELLINGEN EN INSTELLINGEN



De volgende instellingen mogen uitsluitend worden uitgevoerd door een gekwalificeerd technicus.

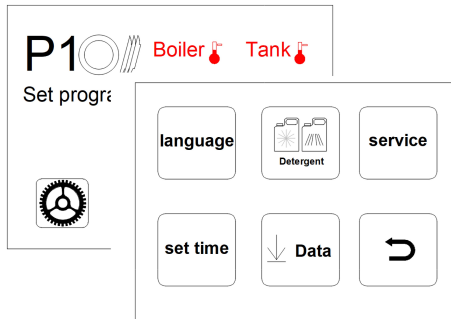

Vanuit het hoofdscherm kunt u het instellingenmenu openen door de knop "Tandwiel" linksonder aan te raken.



Daarna kunt u één van de volgende submenu's selecteren.

Gebruik de pijlen om binnen de menu's te navigeren en om door de parameters te bladeren en deze te wijzigen.



Druk op **OK** om te bevestigen.





Druk op de knop RETURN om rechtstreeks terug te gaan naar het hoofdmenu.



<b>Language</b>	Instelling taal: U kunt kiezen uit de beschikbare talen, druk op het rondje dat hoort bij de gewenste taal en op <b>RETURN</b> om te bevestigen en af te sluiten.
<b>Set time</b>	Instelling tijd en datum: Stel de tijd in met de verticale pijlen ▲ ▼, ga daarna naar het volgende menu om de datum in te stellen.
<b>Vaatwasmiddel</b>	Regeling van vaatwasmiddel en glansspoelmiddel: hier kunt u de hoeveelheid vaatwasmiddel en glansspoelmiddel instellen in gr/l met behulp van de verticale pijlen ▲ ▼.
<b>Data</b>	<b>Upload Menu:</b> Druk op de knop nadat u een USB-stick hebt geplaatst om de ontbrekende software voor update van het DISPLAY te laden.
	<b>Data prog:</b> Druk op de knop nadat u een USB-stick hebt geplaatst om alle software voor update van het DISPLAY te laden.
	<b>Download Menu:</b> Druk op de knop nadat u een USB-stick hebt geplaatst om de lijst met uitgevoerde cycli te downloaden.

Door het menu **SERVICE** te selecteren krijgt u toegang tot nog een reeks van submenu's.

	<b>Mem alarm</b>	<b>Geheugen alarmen:</b> Druk op de knop om de chronologie van de opgetreden fouten weer te geven.
	<b>Info</b>	<b>Informatie:</b> Druk op de knop om de parameters voor instelling van de vaatwasmachine weer te geven.
	<b>Mem Prog</b>	<b>Geheugen programma's:</b> Druk op de knop om de lijst met uitgevoerde cycli en het resultaat ervan weer te geven.
	<b>reset</b>	Door op de knop te drukken kunt u de fabrieksconfiguratie herstellen.
	Door het symbool van de "moersleutel" aan te raken, krijgt u toegang tot het technische menu, waar bepaalde instellingen kunnen worden gecontroleerd en gewijzigd.	

   	Met het symbool van de wi-fi is het mogelijk de verbinding te activeren en te deactiveren.	
	<b>Input output state</b>	Vanuit dit menu kunt u informatie weergeven over de status van de ingangen en uitgangen van de vaatwasmachine.
	<b>Set menu key</b>	Vanuit dit menu kunnen bepaalde bedrijfsparameters worden gewijzigd. Gebruik de verticale pijlen ▲ ▼ om het nummer van het menu in te voeren en druk op <b>Login</b> .

<b>Menu 12:</b> Binnen het menu kunnen de volgende parameters worden gewijzigd.	
<b>Language</b>	Selectie van de taal.
<b>Boiler Set</b>	Temperatuurregeling van de boiler voor de programma's. In de versies met atmosferische boiler (spoelpomp) zijn verschillende instellingen aanwezig voor elk programma ( <b>PR1 – PR2 – PR3</b> ).
<b>Tank Set</b>	Temperatuurregeling van de bak voor de programma's. In de versies met spoelpomp zijn verschillende instellingen aanwezig voor elk programma ( <b>PR1 – PR2 – PR3</b> ).
<b>ThermoStop</b>	Activering van de functie <b>ThermoStop</b> die een correcte spoeltemperatuur garandeert.
<b>Energy Saving</b>	Activering van de functie <b>Energy Saving</b> waarmee energie wordt bespaard wanneer de machine ingeschakeld is maar niet wordt gebruikt.
<b>Manual Detergent</b>	Handmatige activering van de doseerder van het vaatwasmiddel. Door ON in te stellen wordt de aanzuigslang automatisch gevuld. De lengte van de leiding is voorgedefinieerd naargelang het model afwasmachine.
<b>Manual Rinse Aid</b>	Handmatige activering van de doseerder van het glansspoelmiddel. Door ON in te stellen wordt de aanzuigslang automatisch gevuld. De lengte van de leiding is voorgedefinieerd naargelang het model afwasmachine.
<b>Detergent Dose</b>	Regeling van de doseertijd van vaatwasmiddel of hoeveelheid in gr/l, afhankelijk van het model.
<b>Rinse Aid Dose</b>	Regeling van de doseertijd van glansmiddel of hoeveelheid in gr/l, afhankelijk van het model.
<b>Water Hardness Measure Unit</b>	Instelling meeteenheid waterhardheid, F = Franse graden, D = Duitse graden.
<b>Water Hardness</b>	Hardheid van het aangevoerde water instellen. Voor machines met geïntegreerde ontharder, afhankelijk van de gemeten hardheid, stel in zoals beschreven in de tabel van het volgende hoofdstuk.
<b>Manual Rinse Pump</b>	Handmatige activering van de spoelpomp.
<b>Manual Drain</b>	Handmatige activering van de afvoerpomp.
<b>Autostart Enable</b>	Automatische activering van de automatische start.



<b>Service Cycles Counter</b>	Instelling en activering van de cyclusteller die de onderhoudssignalering <b>Service</b> activeert, de signalering kan worden gereset door de instellingen te openen vanuit menu 12.
<b>Water Service Set</b>	Instelling van het aantal liters voor de autonomie van externe waterbehandelingsapparatuur, instelpunt van de regeling van 0 tot 12000 liter in stappen van 200.

Na de gewenste parameters te hebben ingesteld, drukt u op **OK** om te bevestigen en het menu af te sluiten.

### 7.1 Tabel waterhardheid

Stel de hardheid van het aangevoerde water, **dH**, in via het instellingenmenu, volgens de gegevens in de onderstaande tabel:

Gemeten hardheid		dH	Gemeten hardheid		dH
°fr	dGH	n°	°fr	dGH	n°
0 ÷ 20	0 ÷ 11	1	41 ÷ 45	23 ÷ 25	6
21 ÷ 25	12 ÷ 14	2	46 ÷ 50	26 ÷ 28	7
26 ÷ 30	15 ÷ 17	3	51 ÷ 55	29 ÷ 31	8
31 ÷ 35	17 ÷ 20	4	56 ÷ 60	31 ÷ 34	9
36 ÷ 40	20 ÷ 22	5			

Onze machines bevatten geen materialen die om speciale verwijderingsprocedures vragen.

**N. B. (Van toepassing in de landen van de Europese Unie en in landen met een systeem voor gescheiden afvalverwerking).**

Dit merkteken op het product of het bijbehorende informatiemateriaal duidt erop dat het niet met ander huishoudelijk afval verwijderd moet worden aan het einde van zijn gebruiksduur. Om mogelijke schade aan het milieu of de menselijke gezondheid door ongecontroleerde afvalverwijdering te voorkomen, moet u dit product van andere soorten afval scheiden en op een verantwoorde manier recycelen, zodat het duurzame hergebruik van materialen wordt bevorderd.

Zakelijke gebruikers moeten contact opnemen met hun leverancier en de algemene voorwaarden van de koopovereenkomsten nalezen.

Dit product mag niet gemengd met ander bedrijfsafval worden verwerkt.

	Symbolen		Voorwerp	Materiaal	%
<b>Rechtstreeks recyclebaar</b>			Metaalplaat	Staal	80
			Kartonnen verpakking	PAP	
			Houten pallet	ISPM15	
			Kunststof onderdelen	PP, PP+FV	
<b>Composieten</b>		AEEA	Motoren	Geassembleerd	20
			Elektrische onderdelen		
			Elektronische onderdelen		
			Rubberen onderdelen	EPDM	

**HOOFDSTUK 9 MILIEU**

**9.1 Gebruik met respect voor het milieu**

Een milieubewust gebruik van de vaatwasser kan bijdragen tot een geringere impact op het milieu, bijvoorbeeld door bij het dagelijks gebruik eenvoudige regels te hanteren zoals:

- Alleen volle rekken afwassen.
- De vaatwasser uitschakelen wanneer deze niet wordt gebruikt.
- De machine dicht houden, wanneer hij in standby staat.
- Programma's gebruiken die geschikt zijn voor de mate van vervuiling.
- De machine voeden met warm water, als dit wordt verwarmd met gas.
- Ervoor zorgen dat de afvoervloeistoffen wegstromen in een geschikte riolering.
- De aanbevolen doseringen van het vaatwasmiddel niet overschrijden.

INDHOLD

<b>KAP. 1 VIGTIGE RISICI OG ADVARSLER</b> .....	<b>2</b>
1.1 NORMALE DRIFTSFORHOLD .....	3
<b>KAP. 2 FORORD</b> .....	<b>3</b>
2.1 ADVARSLER .....	3
2.2 GARANTI .....	3
2.3 OPBEVARING .....	3
<b>KAP. 3 INSTALLATION</b> .....	<b>4</b>
3.1 UDPAKNING .....	4
3.2 PLACERING .....	4
3.3 ELTILSLUTNING .....	4
3.4 HYDRAULISK TILSLUTNING .....	5
3.5 TILSLUTNING TIL AFLØB .....	6
3.6 AFSPÆNDINGSMIDDEL OG VASKEMIDDEL .....	6
<b>KAP. 4 BRUG AF MASKINEN</b> .....	<b>7</b>
4.1 GRÆNSEFLADE .....	7
4.2 TÆNDING .....	7
4.3 VALG AF PROGRAMMER .....	8
4.4 TILPASNING AF PROGRAMMENUEN .....	8
4.4.1 PRE SET .....	8
4.4.2 PROG .....	9
4.4.3 Tilpasning af tømningsprogrammer .....	11
4.5 FORBEREDELSE AF KURVEN .....	11
4.6 START AF CYKLUS .....	11
4.7 START AF AUTOMATISK CYKLUS .....	12
4.8 SLUKNING AF MASKINEN .....	12
4.9 TØMNING AF MASKINEN .....	12
4.10 REGENERERING AF HARPIKS (*EKSTRAUDSTYR) .....	12
4.11 MASKINER MED EKSTERNE BLØDGØRINGSANLÆG .....	12
4.12 SLUT PÅ DRIFT .....	13
<b>KAP. 5 VEDLIGEHOLDELSE</b> .....	<b>13</b>
5.1 GENERELLE REGLER .....	13
5.2 RENGØRING .....	13
5.3 RENSNING AF FILTERAGGREGAT .....	13
5.4 RENGØRING AF ARME .....	13
5.5 DISPENSERE .....	13
<b>KAP. 6 SELVDIAGNOSE</b> .....	<b>14</b>
<b>KAP. 7 JUSTERINGER OG INDSTILLINGER</b> .....	<b>16</b>
7.1 TABEL OVER VANDETS HÅRDHEDSGRAD .....	18
<b>KAP. 8 BORTSKAFFELSE</b> .....	<b>19</b>
<b>KAP. 9 MILJØ</b> .....	<b>19</b>
9.1 BRUG MED RESPEKT FOR MILJØET .....	19

*Producenten bevarer ejendomsretten til dette dokument i henhold til loven, og det er forbudt at reproducere og offentliggøre det på nogen måde uden forudgående skriftlig tilladelse.*

---

**N.B.** Producenten forbeholder sig ret til at foretage ændringer på denne opvaskemaskine, elektriske, tekniske og æstetiske og / eller udskiftning af dele uden forudgående varsel, hvis denne finder det hensigtsmæssigt, for altid at tilbyde et pålideligt produkt med lang levetid og avanceret teknologi.

---

## KAP. 1 VIGTIGE RISICI OG ADVARSLER



Læs omhyggeligt brugerhåndbogen, før maskinen startes. De indeholdte advarsler giver vigtige oplysninger om sikkerheden i de forskellige faser af installation, brug og vedligeholdelse. Manglende overholdelse af instruktionerne i denne dokumentation kan påvirke maskinens sikkerhed og få garantien til at bortfalde øjeblikkeligt.

- Dette apparat må udelukkende anvendes til den brug, som det er designet til. Enhver anden brug betragtes som forkert og derfor farlig.
- Det specialiserede personale, som udfører installationen, er forpligtet til at instruere brugeren korrekt om maskinens funktion og alle de sikkerhedsforanstaltninger, der skal overholdes, samt give praktiske demonstrationer.
- Alt arbejde på maskinen, også i tilfælde af fejl, må kun foretages af producenten eller et autoriseret servicecenter og specialuddannet personale, og der kun må bruges originale reservedele.
- Afbryd eller isoler altid maskinen fra el-og vandforsyning, før der udføres vedligeholdelse, reparationer og rengøring.
- Maskinen må **IKKE** bruges af ikke-oplært personale.
- Dette apparat kan betjenes af børn fra 8 år og af personer, som er fysisk, sensorisk eller psykologisk funktionshæmmede, eller som mangler den nødvendige erfaring og viden, såfremt de er under passende opsyn, eller først er blevet instrueret i sikker brug af apparatet.
- Børn må ikke lege med apparatet.
- Børn må ikke foretage den rengøring og vedligeholdelse, der skal udføres af brugeren, medmindre de er under opsyn.
- Maskinen må **IKKE** forblive under spænding, når den ikke bruges.
- Hvis maskinen ikke er udstyret med stik eller et andet middel til fuldstændig afbrydelse med frakobling af alle kontakter, skal den form for afbrydermekanismer indbygges i forsyningsnettet i medfør af installationsbestemmelserne.
- Hvis strømkablet er beskadiget, skal det udskiftes af producenten eller af deres tekniske serviceværksted, eller under alle omstændigheder af en person med tilsvarende kvalifikationer, for at hindre enhver risiko.
- Skruen på apparatet mærket med symbolet 5021 i standarden IEC 60417 udgør udligningsforbindelsen.
- Åbn **ALDRIG** maskinen hurtigt, hvis cyklussen ikke er færdig.
- Brug **ALDRIG** maskinen uden afskærmningerne, der er anbragt af producenten.
- Brug **ALDRIG** maskinen til at vaske genstande af typer, form, størrelser eller materialer, der ikke er godkendt til maskinvask eller ikke er helt intakte.
- Brug **ALDRIG** maskinen eller dens dele som stige eller støtte for personer, ting eller dyr.
- Overbelast **ALDRIG** de frontbetjente maskiners åbne låge, som kun er dimensioneret til at understøtte kurven fyldt med service.
- Kom **ALDRIG** de bare hænder i vaskeopløsningerne.
- Vælt **ALDRIG** maskinen efter installationen.
- Hvis man opdager en fejl eller lækage, skal strømforsyningen straks afbrydes og vandtilførslen lukkes.
- Anbring ikke opvaskemaskinen i nærheden af varmekilder over 50 °C.
- Lad **ALDRIG** opvaskemaskinen være udsat for vind og vejr (regn, sol osv.)
- Opvaskemaskinen må ikke installeres udendørs uden passende afskærmninger.
- Brug aldrig et vaskeprogram uden overløbetet, hvis monteret.
- Nærm aldrig magnetiske genstande til maskinen.
- Brug ikke maskinens øverste del som støtteflade.
- Installatøren er forpligtet til at kontrollere, at jordforbindelsen er effektiv.
- Ved testens afslutning er installatøren forpligtet til at udstede en skriftlig erklæring vedrørende den korrekte installation og test i overensstemmelse med alle regler og forskrifter.
- Foretag **ALDRIG** ændringer af positionen, og pil ikke ved de elementer, maskinen består af, da sådanne handlinger ville kunne bringe maskinsikkerheden i fare.
- Lydtryksniveau i medfør af EN ISO 4871:
  - LpA maks. = 55 dB Kpa=2,5 dB for underbordsmodeller
  - LpA maks. = 65 dB Kpa=2,5 dB for hættmodeller
  - LpA maks. = 76 dB Kpa=1,5 dB for grovopvaskemodeller.

- Maksimumtemperatur for vandforsyningen: 50 °C.
- Maksimumtryk for vandforsyningen: 4 bar (400 kPa).
- Apparatet skal være permanent forbundet til vandforsyningen.
- Vask ikke apparatet ved at sprøjte det med vand eller damp.
- Maksimal højde for afløbet:
  - I gulvhøjde på modeller med overløbsmekanisme.
  - Maksimal højde 1 m på modeller med afløbspumpe.

## 1.1 Normale driftsforhold

<b>Rumtemperatur:</b>	40 °C maks. / 4 °C min. (gennemsnit 30 °C)
<b>Højde:</b>	Op til 2000 meter
<b>Relativ fugtighed:</b>	Maks. 30% ved 40°C / maks. 90% ved 20 °C

## KAP. 2 FORORD

### 2.1 Advarsler

Opbevar al dokumentationen omhyggeligt i nærheden af maskinen, udlever den til teknikere og operatører til deres brug og hold den intakt over tid gennem en sikker placering med eventuelle kopier til hyppige opslag

**Operatøren skal læse, forstå og lære manualen, før der påbegyndes arbejder på maskinen.**

Maskinen er udelukkende beregnet til professionel opvask for fællesskaber, hvorfor installation, brug og vedligeholdelse under alle omstændigheder skal udføres af uddannet personale, der overholder producentens anvisninger.

### 2.2 Garanti

Producenten fralægger sig ethvert ansvar for skader på ting eller personer forårsaget af manglende overholdelse af givne instruktioner eller forkert brug af maskinen.

Manglende overholdelse af instruktionerne i denne dokumentation kan påvirke maskinens sikkerhed og få garantien til at bortfalde øjeblikkeligt.

Installationer og reparationer udført af uautoriserede teknikere eller brug af uoriginale reservedele får garantien til at bortfalde øjeblikkeligt.

### 2.3 Opbevaring

**Transport og opbevaring:** Mellem -10 °C og 55 °C med toptemperatur indtil 70 °C (maks. 24 timer).

### KAP. 3 INSTALLATION

Korrekt installation er afgørende for en velfungerende maskine. Nogle af de data, der kræves for installation af maskinen, er angivet på typepladen placeret på højre side af maskinen og en kopi på forsiden af denne manual.



**Installationen må kun udføres af kvalificerede og autoriserede teknikere.**

#### 3.1 Udpakning

Kontroller emballagens fuldstændighed og skriv eventuelt fundne skader på følgesedlen. Når emballagen er fjernet, skal det kontrolleres, at maskinen er intakt; hvis maskinen er beskadiget, skal forhandleren og transportøren, som har udført transporten, straks kontaktes via fax eller anbefalet brev. Hvis skaderne er af en sådan art, at de kan ødelægge maskinens sikkerhed, må den ikke installeres eller bruges før en kvalificeret teknikers indgreb.



**Emballagens elementer (plastikposer, ekspanderet polystyren, søm osv. ...) må ikke efterlades inden for børns og kæledyrs rækkevidde, idet de udgør en mulig farekilde.**

#### 3.2 Placering

- Sørg for, at der ikke er genstande og materialer i installationsområdet, eller at de er tilstrækkeligt beskyttet, da de kan blive beskadiget af vanddamp, der kan slippe ud af maskinen, når den er i funktion.
- Før vaskemaskinen placeres, skal der i lokalet sørges for de nødvendige installationer, el, vandforsyning og afløb.
- I tilfælde af indbygning af enkeltmoduler op mod en væg skal man sørge for mindst 10 mm plads mellem væggen og maskinen samt de tilstødende overflader.
- Gulv eller indbygningsrum skal dimensioneres under hensyntagen til opvaskemaskinens samlede vægt.
- For at sikre stabiliteten installeres og nivelleres maskinen på sine fire ben.
- Denne maskine er kun egnet til fast tilslutning, andre installationsløsninger skal være aftalt og godkendt af producenten.
- Fjern vaskemaskinens beskyttelsesfilm, før den startes.

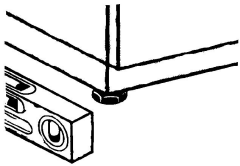

#### 3.3 Etilslutning

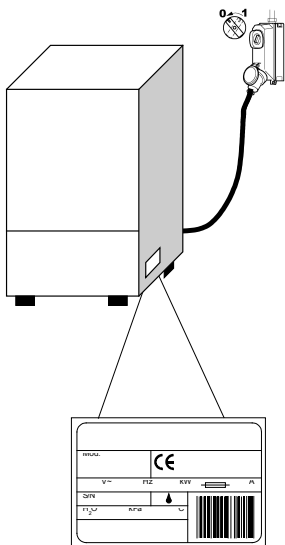

- Der bør være en hovedafbryder, der afbryder alle kontakter inklusive den neutrale, med en afstand mellem de åbne kontakter på mindst 3 mm og med termomagnetisk sikkerhedsudløsning eller tilkoblet sikringerne, der skal være dimensioneret eller kalibreret i overensstemmelse med den specificerede kapacitet på maskinens typeskilt.
- Hovedafbryderen skal være placeret på strømforsyningen i nærheden af installationen og må udelukkende være koblet til ét udstyr ad gangen.
- Spænding og netfrekvens skal stemme overens med typepladens.
- Der skal være et effektivt jordforbindelses anlæg i henhold til gældende standarder for forebyggelse, operatørens og maskinens sikkerhed.

- Dette apparat er i overensstemmelse med certificeringen EN/IEC 61000-3-11, hvis impedansen i systemet  $Z_{\text{sys}}$  er mindre end eller lig med  $Z_{\text{max}}$  i interfacepunktet mellem brugerens forsyningsystem og det offentlige net. Det er installatørens eller apparatets brugers ansvar at kontrollere, at apparatet udelukkende er koblet til en forsyning med et impedanssystem  $Z_{\text{sys}}$ , der er mindre end eller lig med  $Z_{\text{max}}$ .

	$Z_{\text{max}}$
<b>Grovopvaskemaskine</b>	0,21 $\Omega$
<b>Hættemaskine</b>	0,24 $\Omega$
<b>Underbordsmaskine</b>	0,41 $\Omega$

- Forsyningskablet skal være af typen H07RN-F med mobil strømkapacitet ved 60 °C på ledningen:

### Trefaset maskine

- -5x2,5 mm<sup>2</sup> op til 20 A
- -5x4 mm<sup>2</sup> op til 30 A
- -5x6 mm<sup>2</sup> op til 38 A
- -5x10 mm<sup>2</sup> op til 54 A

### Enkeltfaset maskine

- -3x1,5 mm<sup>2</sup> op til 16 A
- -3x2,5 mm<sup>2</sup> op til 25 A

- Må ikke sættes under træk eller klemmes under normal drift eller rutinemæssig vedligeholdelse.
- Apparatet skal desuden være koblet til et udligningssystem, hvor tilkoblingen foretages med en skrue mærket med symbolet 5021 for IEC 60417. 
- Udligningslederen skal have et tværsnit på 10 mm<sup>2</sup>.
- Overhold polariteten vist på ledningsdiagrammet.
- For yderligere informationer henvises til ledningsdiagrammet.



**Det er forbudt at bruge multistik, adaptere, kabler af utilstrækkelig type og tværsnit eller med forlængersamlinger, der ikke overholder de gældende tekniske standarder.**

## 3.4 Hydraulisk tilslutning

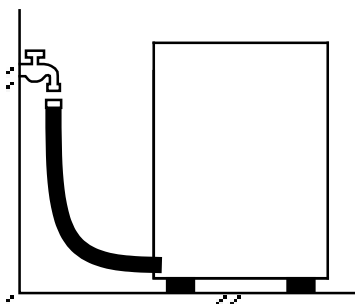

Maskinen skal tilsluttes vandforsyningen via en flexslange. Der skal være en afbryderventil mellem vandforsyningen og apparatets magnetventil. Stophanen skal installeres i nærheden af maskinen.

- Vandforsyningen, temperatur og tryk, **skal være i overensstemmelse** med det, der er angivet på typepladen med maskinens tekniske data.
- Kontrollér, at forsyningskapaciteten ikke er på under 20 l/min.
- Hvis vandets hårdhed er over 14 ° f (8 ° dH), anbefales det at bruge maskinen med et indbygget blødgøringsanlæg. Hvis vandets hårdhed er over 35 ° F (19,5 ° dH), installeres et eksternt blødgøringsanlæg før magnetventilen.
- Hvis vandets hårdhed er over 14 ° F (8 ° dH), skal der installeres et eksternt blødgøringsanlæg før magnetventilen.

- Ved meget høje koncentrationer af mineralske rester i vand med høj ledningsevne foreslås installation af et demineraliseringsanlæg.
- Maskiner beregnet til anvendelse med afsaltet vand eller med en høj koncentration af natriumklorid skal bestilles specifikt, da der kræves specielle materialer til deres fremstilling.
- Brug ikke demineraliseret vand til forsyning af maskiner udstyret med varmeindvindingsapparater med genbrugsbatterier i kobber. I så fald skal man bestille en model med batterier med rustfri stålør.

### 3.5 Tilslutning til afløb

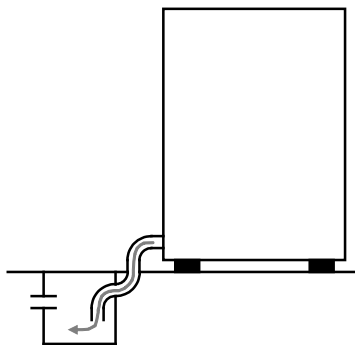

- Udløbsrøret skal udgøres af en fri vandlås af passende størrelse inden for rækkevidde af afløbsrøret, der leveres med maskinen. Røret skal nå afløbet uden at blive trukket, indsnævret, bukket, klemt eller tvunget af noget.
- Tømningen af karret sker ved hjælp af tyngdekraften, så udledningen bør være på et lavere niveau i bunden af maskinen.

#### Frit afløb

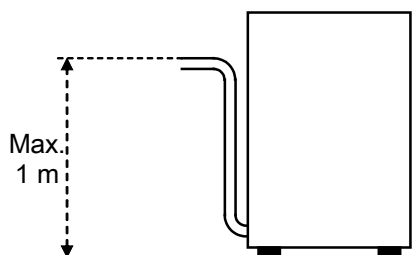

- Hvis afløbet ikke er på et lavere niveau end bunden af maskinen, er det muligt at bruge en version forsynet med afløbspumpe (fås på bestilling).
- I så fald er afløbets maksimale højde lig med 1 m.
- Kontroller altid, at afløbet fungerer korrekt og ikke er tilstoppet.
- Enhver anden løsning skal på forhånd aftales og godkendes af producenten.

#### Med afløbspumpe (fås på bestilling)

### 3.6 Afspændingsmiddel og vaskemiddel

- Doseringen af afspændingsmiddel og vaskemiddel sker via dispenserens, der som standard er installeret på maskinen, hvis det kræves for modellen.
- Doseringen fastsættes på basis af vandets hårdhed af installatøren, der også vil sørge for kalibrering af selve dispenserne.
- Før du går i gang med kalibreringen, skal du fylde dispenserens tilførselsslanger med det relevante produkt.
- Kalibreringen udføres ved de tilsvarende justeringsskruer eller direkte fra kontrolpanelet, hvis det kræves.
- Væskeniiveauet i beholderen skal være tilstrækkeligt stort ved nedsænkingsrøret; det bør aldrig sænkes ned for at tømme, ej heller fyldes med ætsende eller urene væsker.

#### Brug ALDRIG rengøringsmidler, som indeholder KLOR eller HYPOKLORIT.

Det anbefales altid med installation af en automatisk dispenser for vaskemiddel.



KAP. 4 BRUG AF MASKINEN



4.1 Grænseflade

Knapper*		Farveangivelser og driftsstatusser			
1	ON/OFF-knap	Hvid			
2	Tasten <b>START</b>	<b>GUL</b> Maskine ikke klar	<b>GRØN</b> Maskine klar	<b>BLÅ</b> Aktiv cyklus	<b>RØD</b> Fejl

\* med reference til (Fig. 1 ) og (Fig. 2 ).

Informations- og advarselssymboler*			
	Generel advarsel, tryk på ikonet for at se advarslen.		Pause
	Manglende salt.		Wi-Fi tilsluttet, ikke aktiv hvis overstreget.
	Manglende opvaskemiddel.		Fyld kurven.
	Manglende afspændingsmiddel.		Påfyldning af vand.
	Anmodning om vedligeholdelse, tryk på ikonet for at se anmodningen.		Fejl, tryk på ikonet for at se typen af fejl.
A	Automatisk start, ikke aktiv hvis overstreget.		Skærmlås aktiveret eller deaktiveret.

med reference til (Fig. 2 )

Funktionssymboler			
			<b>END</b>
Vask	Udledning	Skylning	Cyklus slut

4.2 Tænding

Se (Fig. 3 )

- Aktivér hovedafbryderen til elektricitet.
- Åbn hovedvandhanen.
- DISPLAY'et viser opvaskemaskinens softwareoplysninger, og når kontrollen er afsluttet, slukker DISPLAY'et.
- Knappen **ON/OFF (1)** forbliver tændt ved lav lysstyrke for at indikere, at maskinen er i standby.

**DISPLAY'et** er udstyret med en sikkerhedslås, der aktiveres efter 60 sekunder. For at låse den op skal du

berøre den og skubbe hængelåsesikonet fra lukket til åben med fingeren.



- Check for den korrekte positionering af vaskearme og filtre.
- Check niveauet af vaskemiddel og afspændingsmiddel i tankene.
- Lås om nødvendigt DISPLAY'et op ved at skubbe hængelåsesikonet fra lukket til åbent.
- Hold knappen **ON/OFF (1)** trykket for at tænde for maskinen, knappen øger lysstyrken.

- På **DISPLAY**'et vises en række oplysninger, indstillet program, kar- og kedeltemperaturer og maskinstatus.
- Angivelserne **Boiler** og **Tank** og **START**-knappen (2) angiver, at opvaskemaskinen er klar til brug.
- Ved hver tænding vises det senest anvendte program inden slukningen.

### 4.3 Valg af programmer

- Tryk på ikonet **SET PROGRAM** på skærmen for at få adgang til programmenuen:

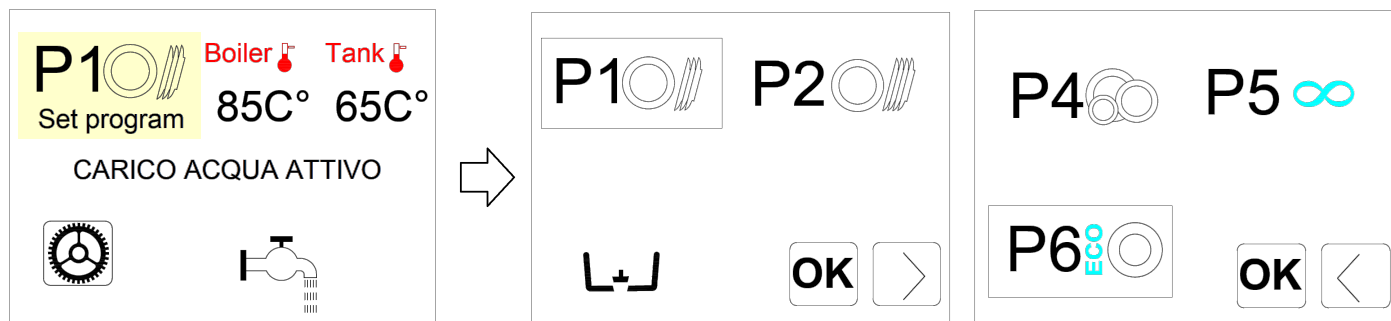

- Menuen indeholder 5 foruddefinerede programmer, man kan vælge imellem, plus tønningsprogrammet.
- Brug pilen nederst til højre til at bevæge dig mellem de to menuskærme.
- Vælg det ønskede program, og bekræft med **OK**, det aktive program vil nu være det valgte.

### 4.4 Tilpasning af programmenuen

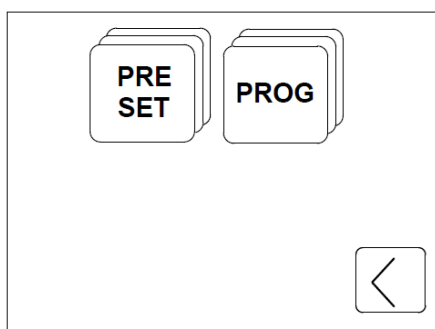

Det er muligt at tilpasse programmenuen ved at udskifte et eller flere programmer og vælge blandt de tilgængelige.

- Gå til programmenuen som beskrevet i afsnit **4.3 Valg af programmer**.
- Ved at holde det program, du ønsker at udskifte, trykket, får du adgang til konfigurationsmenuen.
- Fra denne menu er det muligt at vælge og udskifte hele SET af programmer eller det enkelte program.

#### 4.4.1 PRE SET

Herfra kan du vælge et af de foruddefinerede program-SET, afhængigt af servicetypen.

- Brug pilen nederst til højre til at bevæge dig mellem menuskærmene.
- Vælg det SET, du vil bruge, og bekræft med **OK** for at vende tilbage til hovedmenuen.
- Det valgte program-SET vil nu være standardindstillingen.

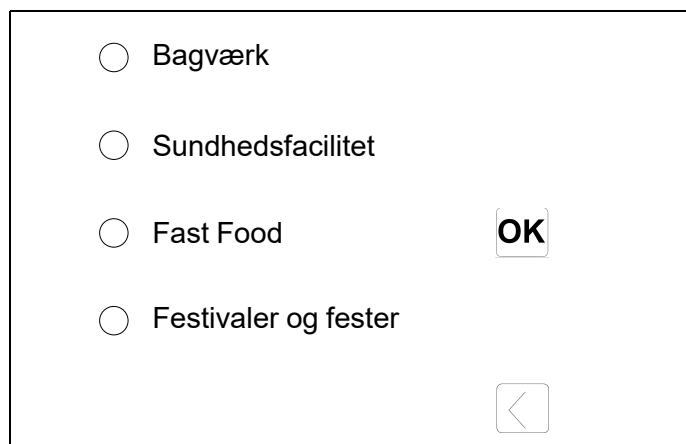
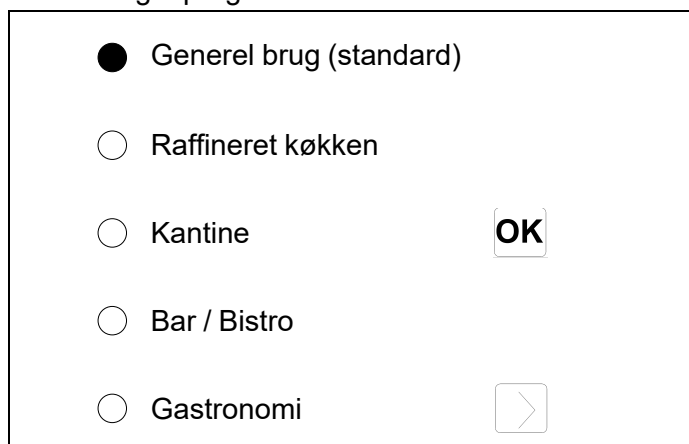





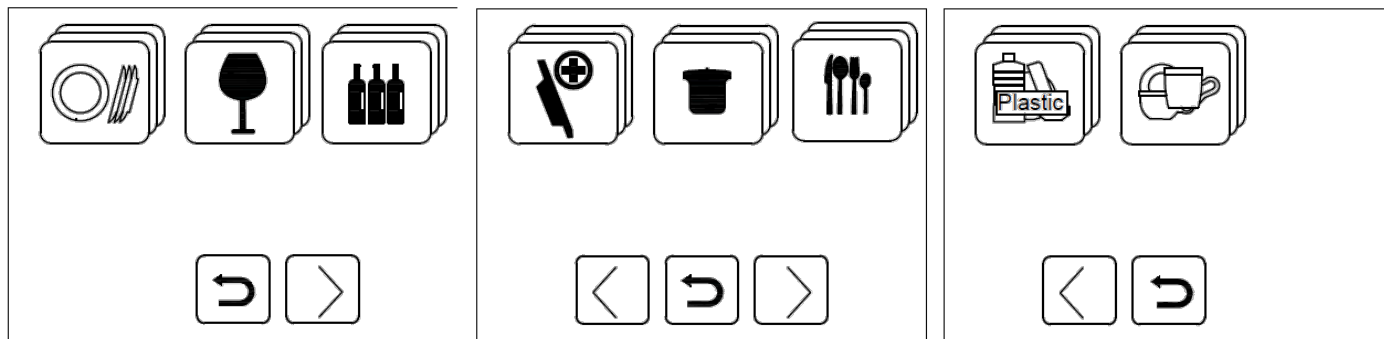

































Herfra kan du vælge og udskifte programmerne enkeltvis i menuen, alt efter dine behov.

- Brug pilene til at flytte mellem skærbillederne og se programgrupper efter opvasketype.
- Tryk på RETURN-ikonet for at vende tilbage til startskærmen.
- Tryk på det ønskede ikon for at få adgang til programlisten.



- Tryk på ikonet for det program, du ønsker at indstille, og tryk på **OK** for at bekræfte.
- Det valgte program vil nu være en del af standardprogrammet.

OVERSÆTTELSE AF DEN ORIGINALE VEJLEDNING

<p>TALLERKNER</p> 		<p>1  <b>P1</b> STANDARD</p>	<p>2  <b>P2</b> MIDDEL</p>	<p>3  <b>P3</b> INTENSIV</p>	<p> <b>P4</b> SKÅNE</p>	<p> <b>P5</b> FORTSAT</p>	<p> <b>P6</b> ECO</p>
<p>GLAS</p> 		<p> <b>G1</b> INTENSIV</p>	<p> <b>G2</b> STANDARD</p>	<p> <b>G3</b> SKÅNE</p>	<p> <b>G4</b> IS</p>		
<p>FLASKER</p> 		<p> <b>B1</b> SKYLNING</p>	<p> <b>B2</b> VASK</p>	<p> <b>B3</b> INTENSIV</p>			
<p>SANITÆR</p> 		<p><b>71c</b> <b>P71C</b></p>	<p><b>A0<sub>30</sub></b> <b>PA030</b> SANI A0= 30</p>	<p><b>A0<sub>60</sub></b> <b>PA060</b> SANI A0= 60</p>	<p><b>A0<sub>300</sub></b> <b>PA0300</b> SANI A0= 300</p>		
<p>GRYDER</p> 		<p> <b>Pt1</b> STANDARD</p>	<p> <b>Pt2</b> INTENSIV</p>	<p> <b>Pt3</b> LANGT</p>			
<p>BESTIK</p> 		<p> <b>S1</b> STANDARD</p>	<p> <b>S2</b> INTENSIV</p>				
<p>PLASTIK</p> 		<p> <b>Pp1</b> GLAS</p>	<p> <b>Pp2</b> TALLERK- NER</p>				
<p>KOPPER</p> 		<p> <b>C1</b> STANDARD</p>	<p> <b>C2</b> BISTRO</p>	<p> <b>C3</b> INTENSIV</p>			

## 4.4.3 Tilpasning af tømning programmer

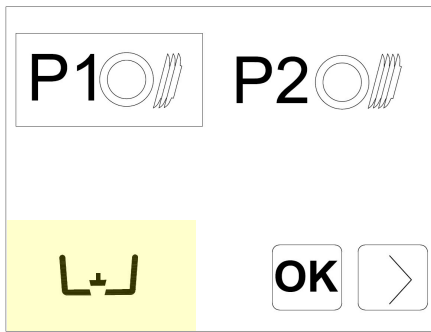

Det er muligt at tilpasse tømning programmer ved at udskifte standardprogrammet og vælge blandt de tilgængelige.

- Gå til programmenuen som beskrevet i afsnit 4.3 **Valg af programmer**.
- Hold tømningssikonet trykket for at få adgang til listen over tilgængelige tømning programmer.
- Vælg det ønskede program og bekræft med **OK**.
- Det valgte program vil nu være en del af standardprogrammet.

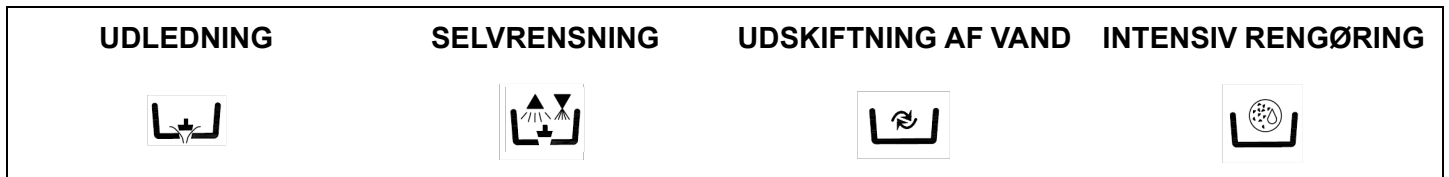

## 4.5 Forberedelse af kurven

Med henvisning til (Fig. 4) følges følgende regler for at opnå en korrekt drift af maskinen:

- Brug en egnet kurv, fyld den uden at overbelaste den og uden at anbringe service/køkkentøj ovenpå hinanden.
- Skyl service/køkkentøj for at fjerne større madrester.
- Indsæt tomme beholdere, så deres åbning vender nedad
- Indsæt tallerkener og lignende skråtstillet i kurven med den indvendige overflade vendt opad.
- I bestikkurven indsættes blandet bestik med håndtaget vendt nedad.
- Sølv- og rustfrit stålbestik må ikke anbringes i samme bestikkurv, da det vil kunne medføre brunering af sølvet og en sandsynlig korrosion af stålet.
- Vask straks op for at undgå, at snavset hærdes og sidder fast.
- Brug kun intakt service/køkkentøj og garanteret for maskinvask.

## 4.6 Start af cyklus

Se (Fig. 5)

- Tryk på **START**-knappen (2) for at starte programmet, knappen bliver blå, og DISPLAY'et viser oplysninger om cyklussens fase.
- Når programmet er færdigt, vises **End** på displayet, og **START**-knappen (2) bliver grøn.
- For at opnå en hurtig tørring skal du trække kurven ud af maskinen efter endt cyklus.
- Hvis du vil standse maskinen før tid, skal du trykke på knappen **START (2)** igen.

## 4.7 Start af automatisk cyklus

Se (Fig. 6)

Denne funktion gør det muligt at starte den valgte cyklus, når døren (eller hættten) lukkes, uden at man behøver trykke på nogen knap. Dette gøres på følgende måde:

Der vises et **A** i displayet, som angiver, at funktionen er blevet aktiveret.

- Hvis ikke der er en standardfunktion, skal funktionen aktiveres fra indstillingsmenuen.
- Funktionen afbrydes ved at trykke på tasten **START (4)** i nogle sekunder med åben dør.

Deaktivering forbliver aktiveret i en enkelt vaskecyklus.

---

**N.B. I versionerne Capote aktiveres den automatiske start efter den første arbejds cyklus. Starten af de følgende cyklusser sker automatisk efter lukningen af hættten. Denne funktion vises i displayet med bogstavet A.**

---

## 4.8 Slukning af maskinen

- Tryk på ON/OFF-knappen (1) på DISPLAY'et for at slukke for maskinen, så vises klokkeslæt og dato i ca. 60 sekunder, og låsen aktiveres.

---

**N.B. Hvis maskinen forbliver tændt med åben dør i mere end en time, slukker den automatisk derefter.**

---

## 4.9 Tømning af maskinen

- Du kan vælge en tømning- og rengøringscyklus som angivet i afsnit **4.4.3 Tilpasning af tømningprogrammer**.
- Gå til programmenuen som beskrevet i afsnit **4.3 Valg af programmer**, vælg tømning og bekræft med **OK**
- Tryk på knappen **START (2)** for at starte programmet.
- Efter endt cyklus slukker maskinen.

## 4.10 Regenerering af harpiks (\*ekstraudstyr)

På maskiner med indbygget blødgøringsanlæg aktiveres harpiksregenerering automatisk afhængigt af indstillingen af vandets hårdhedsgrad, og det aktuelle vaskeprogram kan være længere.

---

**N.B. Sluk ikke maskinen, hvis en regenereringscyklus er i gang.**

---

I maskiner udstyret med blødgøringsanlæg skal man, når meddelelsen **MANGLENDE SALT** vises, komme salt i saltbeholderen på følgende måde:

- Træk kurven ud af maskinen.
- Tag det indbyggede filter ud (Fig. 7).
- Skru låget af saltbeholderen (Fig. 8).
- Hæld omtrent 700g regenererende salt (køkkensalt uden tilsætningsstoffer, hvis korn har en diameter på 1 eller 2 mm) i ved at bruge den medfølgende tragt.
- Tryk låget på beholderen igen.
- Meddelelsen **MANGLENDE SALT** forsvinder efter nogle minutter.

## 4.11 Maskiner med eksterne blødgøringsanlæg

På maskiner, som er udstyret med eksternt blødgøringsanlæg, vises ordet **SERVICE** på displayet efter det forudindstillede antal cyklusser for at angive, at det eksterne blødgøringsanlæg skal serviceres, og at harpiksen skal regenereres.

Meddelelsen kan nulstilles fra menu 12.

## 4.12 Slut på drift

- Ved dagens slutning tømmes maskinen altid som beskrevet i afsnittet **4.9 Tømning af maskinen**.
- Fjern strømforsyningen på hovedafbryderen og luk for den udvendige vandhane.
- Udfør den rutinemæssige vedligeholdelse og rengør maskinen som beskrevet i afsnittet **KAP. 5 VEDLIGEHOLDELSE**.
- Hvis det er muligt, skal opvaskemaskinen stå på klem for at forhindre dannelse af ubehagelig lugt inde i maskinen.

## KAP. 5 VEDLIGEHOLDELSE

### 5.1 Generelle regler



**Før der udføres vedligeholdelse, tømmes maskinen helt for vand, strømforsyningen fjernes, og den udendørs vandhane lukkes.**

Brug ikke vandstråler under tryk, da de vil kunne beskadige det elektriske system. Vask de udvendige overflader, når de er kolde, med produkter specielt fremstillet til vedligeholdelse af stål.

I tilfælde af eventuel isdannelse tømmes vandet fra kedlen og vaskepumpen.

### 5.2 Rengøring

For at sikre maskinens effektivitet skal der jævnligt udføres vedligeholdelse som angivet nedenfor. Det anbefales, at der foretages en jævnlig behandling af saniteten med passende, ikke-korroderende produkter, der fås i handlen.

### 5.3 Rensning af filteraggregat

Udfør denne procedure ved dagens slutning eller når man bemærker rester af snavs på filterne:

1. Fjern og rengør kurvene.
2. Tøm karret ved at følge instruktionerne anført i afsnittet **4.9 Tømning af maskinen**.
3. Fjern og rens alle vaskemaskinens filtre omhyggeligt.
4. Brug ikke slibende produkter eller genstande til at rengøre stålkarret.
5. Ved slutningen af nævnte operationer sættes alle dele omhyggeligt på plads.

### 5.4 Rengøring af arme

Vaske- og skyllearmene kan let fjernes for jævnlig rengøring af dyserne og for at forebygge eventuelle tilstopninger og/eller aflejringer.

Fortsæt som følger:

- Fjern armene ved at skrue den relevante strammemøtrik eller lynkoblingen, hvis der er en sådan, af.
- Vask alle dele under rindende vand, rens dyserne grundigt, hvis det er nødvendigt ved hjælp af en tandstikker eller små skarpe værktøjer.
- Rengør armenes rotationsakser i maskinen og vaske- og skyllevandets udgangsområde.
- Sæt armene på plads igen og kontroller deres frie rotation.

### 5.5 Dispensere

For at sikre, at opvaskemaskinen vasker effektivt, skal slangerne i dispenserne til vaskemiddel og afspændingsmiddel udskiftes med jævne mellemrum.

Slangerne har en holdbarhed, der kan variere afhængigt af de anvendte kemikalier.

Vi anbefaler, at man jævnligt kontrollerer slangernes tilstand og planlægger at udskifte dem mindst en gang om året.

Maskinen er udstyret med et selvdiagnose system, der er i stand til at registrere og identificere en række funktionsfejl.

Fejl		Beskrivelse af mulige løsninger
	<b>Er01</b>	<b>Skylning ikke foretaget.</b> Skylning af tallerkener, køkkentøj mv. blev ikke udført korrekt. Kontroller den korrekte rengøring af skylledyserne.
	<b>Er02</b>	<b>Manglende vandafløb.</b> Vandafløbet foretages ikke eller foretages unormalt. Sørg for, at afløbsrøret ikke er bøjet eller klemt, og at vandlåsen eller filtrene ikke er tilstoppede. På maskiner udstyret med overløb skal dette først fjernes, før afløbscyklussen startes.
	<b>Er03</b>	<b>Fejl ved genoprettelse af skylletemperatur.</b> Genoprettelsen af kedeltemperaturen har ikke fundet sted inden for den fastsatte tid under vaskecyklussen. Sluk og genstart maskinen og udfør en ny cyklus.
SAFE	<b>Er04</b>	<b>Fejl ved vandpåfyldning i kar.</b> Kontrollér at vandtilslutningerne er korrekte, og at vandhanen er åben. Tjek for overløb, hvis det er monteret. Sluk og genstart maskinen og udfør en ny påfyldning.
	<b>Er05</b>	<b>Fejl ved termometer i kar.(Åben sonde)</b> Maskinen kan ikke registrere værdien af temperaturen i karret. Sluk og genstart maskinen.
	<b>Er06</b>	<b>Fejl ved termometer i kar.(Sonde kortsluttet)</b> Maskinen registrerer ikke værdien af temperaturen i karret. Sluk og genstart maskinen.
	<b>Er07</b>	<b>Fejl ved termometer i kedel.(Åben sonde)</b> Maskinen kan ikke registrere værdien af temperaturen i kedlen. Sluk og genstart maskinen.
	<b>Er08</b>	<b>Fejl ved termometer i kedel.(Sonde kortsluttet)</b> Maskinen registrerer ikke værdien af temperaturen i kedlen. Sluk og genstart maskinen.
	<b>Er09</b>	<b>Time out fyldning af kedel:</b> kedel ikke fyldt. Det er ikke muligt at foretage skylning. Kontrollér at vandhanen er åben. Sluk og genstart og udfør en ny cyklus.
	<b>Er21</b>	<b>Utilstrækkelig skylning</b> skylning blev ikke udført i den korrekte mængde, Kontroller den korrekte rengøring af skylledyserne. Fejlen blokerer ikke maskinen.
	<b>Er22</b>	<b>Fejl ved genoprettelse af kedeltemperatur:</b> Genoprettelsen af temperaturen i karret har ikke fundet sted inden for den fastsatte tid under vaskecyklussen. Sluk og genstart maskinen og udfør en ny cyklus.
	<b>Er25</b>	<b>Udførelse af ekstern regenerering:</b> Antallet af liter vand indstillet til eksterne apparater til behandling af vand er nået, fejlen hindrer ikke opvaskemaskinens funktion, meddelelsen kan nulstilles ved at åbne indstillingerne i menu 12.
SAFE	<b>ErSF</b>	<b>Elektromekanisk sikkerhed:</b> Kedlens eller karrets sikkerhedstermostater er aktiveret, eller karrets sikkerheds-trykrelæ er aktiveret.
	<b>ErSL</b>	<b>Sikkerhedsniveau:</b> Vandniveau i kar ikke korrekt.
	<b>Erb</b>	<b>Overtemperatur i kedlen:</b> Muligt defekt relæ /fjernafbryder til opvarmning
	<b>Ert</b>	<b>Overtemperatur i vaskekarret:</b> Muligt defekt relæ /fjernafbryder til opvarmning
	<b>drt</b>	<b>Filteret er snavset:</b> Vandniveau i kar ikke korrekt, forårsaget af snavset filter eller forkert indsat overløb.
	<b>ErSI</b>	<b>Sikkerhedsfejl i indløb:</b> Irreversibel fejl, kontakt teknisk support.
	<b>Er98</b>	<b>Fejl i soft start:</b> Fejl i soft start-systemet, kontakt teknisk support.



Fejl	Beskrivelse af mulige løsninger
<b>NO SALT</b>	<b>Manglende salt:</b> I opvaskemaskiner med blødgøringsanlæg, indikerer det mangel på salt. Tilsæt salt.
<b>NO DT</b>	<b>Manglende opvaskemiddel:</b> Tilføj opvaskemiddel til opsugningsdunken.
<b>NO BL</b>	<b>Manglende afspændingsmiddel:</b> Tilføj afspændingsmiddel til opsugningsdunken.
<b>SERV</b>	<b>Vedligeholdelse krævet:</b> Generelt vedligeholdelsesindgreb påkrævet, hvis forudindstillet.
<b>REG ON</b>	<b>Regenerering i gang:</b> regenereringscyklus for blødgøringsanlæggets harpiks er i gang.
<b>REG REQ</b>	<b>Regenerering krævet:</b> Det er nødvendigt at starte regenerering, hvis det ikke gøres automatisk.
<b>Er27</b>	<b>Fejl i kedelgradient:</b> Kedelopvarmningen fungerer ikke korrekt.
<b>Er28</b>	<b>Fejl i kargradient:</b> Karopvarmningen fungerer ikke korrekt.
<b>Er99</b>	<b>Fejl på hjælpekort:</b> Kommunikationen med hjælpekortet foregår ikke korrekt.
<b>Er30</b>	<b>Fejl i automatisk åbning:</b> I hætteopvaskemaskiner med automatisk åbning fungerer åbningssystemet ikke korrekt. Kontrollér, at der ikke er noget, der forhindrer åbningen af hættens. Hvis problemet fortsætter, kontaktes teknisk support.
<b>Er31</b>	<b>Fejl i automatisk lukning:</b> I hætteopvaskemaskiner med automatisk lukning fungerer åbningssystemet ikke korrekt. Kontrollér, at der ikke er noget, der forhindrer lukningen af hættens. Hvis problemet fortsætter, kontaktes teknisk support.
<b>Er33</b>	<b>Osmose med minimumstryk:</b> Kontrollér, at vandhanen er åben.
<b>Er34</b>	<b>Osmose vandlækage:</b> Afbryd strøm- og vandforsyningen til opvaskemaskinen, og kontakt teknisk support.
<b>Er35</b>	<b>Osmose ledningsevnefejl:</b> Systemet fungerer ikke korrekt, kontakt teknisk support.
<b>Er36</b>	<b>Osmose-filter:</b> Osmosefilteret skal udskiftes, kontakt teknisk support.
<b>Er37</b>	<b>Timeout for kedelopvarmning:</b> Skyllevandets varmeelement fungerer ikke korrekt, kontakt teknisk support.
<b>Er38</b>	<b>Timeout for karopvarmning:</b> Vaskevandets varmeelement fungerer ikke korrekt, kontakt teknisk support.
<b>Er39</b>	<b>Fejl i kedlens trykafbryder.</b>
<b>Er40</b>	<b>Fejl i karrets trykafbryder.</b>
	<b>Slukning og efterfølgende start af maskinen "nulstiller" visningen. Hvis problemet fortsætter, efter at de givne instruktioner er fulgt, bedes man kontakte det autoriserede servicecenter.</b>



Følgende indstillinger bør kun foretages af en autoriseret tekniker.

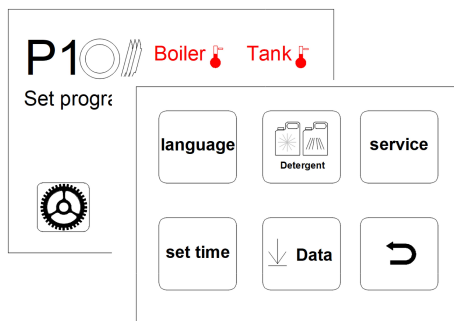

Fra hovedskærmen kan du åbne indstillingsmenuen ved at trykke på "tandhjuls"-knappen nederst til venstre.



Du kan derefter vælge en af de efterfølgende undermenuer.

Brug pilene til at bevæge dig rundt i menuerne og til at rulle gennem og ændre parametre.





Tryk på **OK** for at bekræfte.

Tryk på RETURN for at vende direkte tilbage til hovedmenuen.

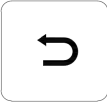

<b>Language</b>	Indstilling af sprog: Vælg mellem de tilgængelige sprog, tryk på cirklen for det ønskede sprog, og tryk på <b>RETURN</b> for at bekræfte og afslutte.	
<b>Set time</b>	Indstil klokkeslæt og dato: Indstil klokken ved hjælp af de lodrette pile ▲▼, og gå derefter til næste menu for at indstille datoen.	
<b>Opvaskemiddel</b>	Justering af opvaskemiddel og afspændingsmiddel: Juster mængden af opvaskemiddel og afspændingsmiddel i g/l ved hjælp af de lodrette pile ▲▼.	
<b>Dato</b>	<b>Upload Menü:</b> Tryk på knappen, når du har indsat en USB-nøgle for at indlæse den manglende software til opdatering af DISPLAY'et.	
	<b>Data prog:</b> Tryk på knappen, når du har indsat en USB-nøgle for at indlæse alle opdateringssoftware til DISPLAY'et.	
	<b>Download Menü:</b> Tryk på knappen, når du har indsat en USB-nøgle for at downloade listen over udførte cyklusser.	
Vælg <b>SERVICE</b> -menuen for at komme til et yderligere sæt undermenuer.		
	<b>Mem allarm</b>	<b>Alarmhistorik:</b> Tryk på knappen for at få vist historikken over de fejl, der er opstået.
	<b>Info</b>	<b>Info:</b> Tryk på knappen for at få vist opvaskemaskinens indstillingsparametre.
	<b>Mem Prog</b>	<b>Programhistorik:</b> Tryk på knappen for at få vist listen over udførte cyklusser og deres resultater.
	<b>reset</b>	Tryk på knappen for at gendanne fabrikskonfigurationen.
	Ved at trykke på "skruenøgle"-symbolet får du adgang til teknikermenuen, hvor du kan kontrollere og ændre nogle indstillinger.	

   	Med wi-fi-symbolet kan du slå forbindelsen til og fra.	
	<b>Input outpt state</b>	Fra denne menu er det muligt at få vist oplysninger om status for opvaskemaskinens ind- og udløb.
	<b>Set menu key</b>	Fra denne menu kan man ændre visse driftsparametre. Brug de lodrette pile ▲ ▼ til at indtaste menunummeret og tryk på <b>Login</b> .

<b>Menù 12:</b> Følgende parametre kan ændres i denne menu.	
<b>Language</b>	Valg af sprog.
<b>Boiler Set</b>	Indstilling af temperaturen i kedlen til programmerne. I versioner med atmosfærisk kedel (skyllepumpe) findes der andre indstillinger til hvert program ( <b>PR1 – PR2 – PR3</b> ).
<b>Tank Set</b>	Indstilling af temperaturen i karret til programmerne. I versioner med skyllepumpe findes der andre indstillinger til hvert program ( <b>PR1 – PR2 – PR3</b> ).
<b>ThermoStop</b>	Aktivering af <b>ThermoStop</b> -funktionen, som garanterer en korrekt skylletemperatur.
<b>Energy Saving</b>	Aktivering af <b>Energy Saving</b> -funktionen, der sikrer energibesparelser, når maskinen er tændt og ikke er i brug.
<b>Manual Detergent</b>	Manuel betjening af opvaskemiddeldispenseren. Når ON indstilles, aktiveres opsugningsrøret automatisk. Rørets længde er foruddefineret i forhold til opvaskemaskinemodellen.
<b>Manual Rinse Aid</b>	Manuel betjening af afspændingsmiddeldispenseren. Når ON indstilles, aktiveres opsugningsrøret automatisk. Rørets længde er foruddefineret i forhold til opvaskemaskinemodellen.
<b>Detergent Dose</b>	Regulering af tiden for dosering af opvaskemiddel eller mængden i g/l i forhold til modellen.
<b>Rinse Aid Dose</b>	Regulering af tiden for dosering af afspændingsmiddel eller mængden i g/l i forhold til modellen.
<b>Water Hardness Measure Unit</b>	Indstilling af vandets hårdhedsgrad, F = franske grader, D = tyske grader.
<b>Water Hardness</b>	Indstilling af vandets hårdhed for indkommende vand for maskiner med integreret blødgøringsanlæg afhængigt af den målte hårdhed, indstil som vist i tabellen i næste kapitel.
<b>Manual Rinse Pump</b>	Manuel aktivering af skyllepumpen.
<b>Manual Drain</b>	Manuel aktivering af udledningpumpen.
<b>Autostart Enable</b>	Automatisk aktivering af automatisk start.

<b>Service Cycles Counter</b>	Indstilling og aktivering af cyklustælleren, der aktiverer vedligeholdelsesmeddelelsen <b>Service</b> , meddelelsen kan nulstilles ved at gå ind i indstillingerne fra menu 12.
<b>Water Service Set</b>	Indstilling af liter til autonomi på eksterne apparater til behandling af vand, reguleringsindstilling fra 0 til 12.000 liter i trin af 200.

Når du har indstillet de ønskede parametre, skal du trykke på **OK** for at bekræfte og forlade menuen.

### 7.1 Tabel over vandets hårdhedsgrad

Indstil forsyningsvandets hårdhedsgrad **dH** i indstillingsmenuen i henhold til følgende tabel:

Målt hårdhed		dH	Målt hårdhed		dH
°fr	dGH	n°	°fr	dGH	n°
0 ÷ 20	0 ÷ 11	1	41 ÷ 45	23 ÷ 25	6
21 ÷ 25	12 ÷ 14	2	46 ÷ 50	26 ÷ 28	7
26 ÷ 30	15 ÷ 17	3	51 ÷ 55	29 ÷ 31	8
31 ÷ 35	17 ÷ 20	4	56 ÷ 60	31 ÷ 34	9
36 ÷ 40	20 ÷ 22	5			

**KAP. 8 BORTSKAFFELSE**

På vores maskiner findes der ingen materialer, der kræver specielle bortskaffelsesprocedurer.

**N.B. (Gælder i EU og lande med differentierede indsamlingssystemer).**

Mærket vist på produktet og i dets dokumentation angiver, at produktet ikke må smides ud sammen med husholdningsaffald ved slutningen af dets levetid. For at undgå eventuelle skader på miljøet eller menneskers sundhed som følge af ukontrolleret bortskaffelse af affald opfordres brugeren til at adskille dette fra andre typer affald og genbruge det behørigt til fremme for bæredygtigt materialegenvinding.

.Virksomhedsbrugere bedes kontakte leverandøren og læse købekontraktens betingelser og vilkår.

Dette produkt bør ikke bortskaffes sammen med andet erhvervsmæssigt affald.

	Symboler		Genstand	Materiale	%
Kan genbruges direkte			Plade	Stål	80
			Emballagekasse	PAP	
			Træbord	ISPM15	
			Plastdele	PP, PP+FV	
Forbindelser		WEEE	Motorer	Samlinger	20
			Elektriske dele		
			Elektroniske dele		
			Dele i gummi	EPDM	

**KAP. 9 MILJØ**

**9.1 Brug med respekt for miljøet**

Ansvarlig brug af opvaskemaskinen kan bidrage til en bedre miljøpåvirkning ved at følge små tips i den daglige brug såsom:

- Vask kun hele kurve.
- Sluk opvaskemaskinen, hvis ikke den bruges.
- Hold maskinen lukket, når den er i stand by.
- Brug passende programmer til graden af snavs.
- Fyld maskinen med varmt vand, hvis den opvarmes med gas.
- Sørg for, at udledningerne strømmer ind i et ordentligt kloaksystem.
- Overskrid ikke den anbefalede dosis vaskemiddel.



**INNEHÅLLSFÖRTECKNING**

<b>KAP 1 RISKER OCH VIKTIGA VARNINGAR</b> .....	<b>2</b>
1.1 NORMALA ANVÄNDNINGSVILLKOR .....	3
<b>KAP 2 FÖRORD</b> .....	<b>3</b>
2.1 VARNINGAR .....	3
2.2 GARANTI .....	3
2.3 FÖRVARING .....	3
<b>KAP 3 INSTALLATION</b> .....	<b>4</b>
3.1 UPPACKNING .....	4
3.2 PLACERING .....	4
3.3 ELEKTRISK ANSLUTNING .....	4
3.4 VATTENANSLUTNING .....	5
3.5 ANSLUTNING TILL AVLOPPET .....	6
3.6 GLANSMEDEL OCH DISKMEDEL .....	6
<b>KAP 4 ATT ANVÄNDA MASKINEN</b> .....	<b>7</b>
4.1 GRÄNSSNITT .....	7
4.2 PÅSLAGNING .....	7
4.3 VAL AV PROGRAM .....	8
4.4 PERSONANPASSNING AV PROGRAMMENYN .....	8
4.4.1 PRE SET - Förinställning .....	9
4.4.2 PROG .....	9
4.4.3 Personanpassning av tömningsprogram .....	11
4.5 ATT LASTA DISKKORGEN .....	11
4.6 PROGRAMSTART .....	11
4.7 AUTOMATISK PROGRAMSTART .....	12
4.8 AVSTÄNGNING AV MASKINEN .....	12
4.9 TÖMNING AV MASKINEN .....	12
4.10 REGENERERING AV HARTSER (*TILLVAL) .....	12
4.11 MASKINER MED EXTERN AVHÄRDARE .....	12
4.12 VID ARBETSDAGENS SLUT .....	13
<b>KAP 5 UNDERHÅLL</b> .....	<b>13</b>
5.1 ALLMÄNNA REGLER .....	13
5.2 RENGÖRING .....	13
5.3 RENGÖRING AV FILTERENHETEN .....	13
5.4 RENGÖRING AV DISK- OCH SPOLARMAR .....	13
5.5 DOSERARE .....	13
<b>KAP 6 SJÄLVDIAGNOS</b> .....	<b>14</b>
<b>KAP 7 REGLERINGAR OCH INSTÄLLNINGAR</b> .....	<b>16</b>
7.1 TABELL ÖVER VATTNETS HÄRDHETSGRAD .....	18
<b>KAP 8 AVFALLSHANTERING</b> .....	<b>19</b>
<b>KAP 9 MILJÖ</b> .....	<b>19</b>
9.1 MILJÖVÄNLIG ANVÄNDNING .....	19

*Tillverkaren reserverar sig rätten till detta dokument med förbud att reproducera eller offentliggöra den genom alla kanaler utan tillverkarens skriftliga tillstånd.*

---

**OBS! Tillverkaren förbehåller sig rätten att, utan att meddela detta på förhand, utföra ändringar av elektrisk, teknisk och estetisk art på denna diskmaskin och att byta delar närhelst det anses lämpligt för att alltid kunna tillhandahålla en tillförlitlig och hållbar produkt med avancerad teknologi.**

---

## KAP 1 RISKER OCH VIKTIGA VARNINGAR



Läs handboken noggrant innan du startar maskinen. Varningarna i handboken ger viktig information angående säkerheten i de olika momenten för installation, användning och underhåll. Om anvisningarna som bifogas i dokumentationen inte följs kan det äventyra maskinens säkerhet och göra att garantin förfaller med omedelbar verkan.

- Denna maskin får endast användas för det bruk för vilket den uttryckligen är avsedd. Alla andra former av användning betraktas som felaktiga och därför farliga.
- Den specialiserade personal som utför installationen ska visa användaren hur maskinen fungerar, illustrera eventuella säkerhetsföreskrifter som ska följas och ge praktiska demonstrationer.
- Alla ingrepp på maskinen, t. ex. om den går sönder, ska utföras av tillverkaren eller av en auktoriserad serviceverkstad som har kompetent personal som endast använder originalreservdelar.
- Koppla alltid bort maskinen från strömförande nät och vattenledning innan alla typer av underhåll, reparation eller rengöring ska utföras.
- Maskinen får **INTE** användas av personal utan lämplig utbildning.
- Maskinen kan användas av barn över 8 år och av personer med nedsatt fysisk, känslomässig eller mental förmåga, och av personer med bristande erfarenhet eller kunskap, under förutsättning att de övervakas eller att de får anvisningar angående säker användning av apparaten.
- Barn får ej leka med apparaten.
- Rengöring och underhåll som ska utföras av användaren får inte utföras av barn utan övervakning.
- Maskinen ska **INTE** vara ansluten till elnätet när den inte används.
- Om maskinen inte är utrustad med kontakt eller annan anordning för avskiljning från elnätet ska sådan installeras i elnätet, i överensstämmelse med installationsanvisningarna.
- Om elkabeln skadas måste den bytas av tillverkaren, av dess tekniska service eller av personal med motsvarande kompetens så att alla risker förebyggs.
- Skruven som sitter på maskinen med symbolen 5021 enligt föreskrift IEC 60417 representerar en ekvipotentialförbindning.
- Öppna **ALDRIG** hastigt luckan till maskinen innan programmet är avslutat.
- Använd **ALDRIG** maskinen utan de skydd som monterats av tillverkaren.
- Maskinen får **ALDRIG** användas för att diska föremål som p.g.a. typ, form, storlek eller material inte ska diskas i maskin eller föremål som inte är i helt oskadat skick.
- Maskinen eller dess delar får **ALDRIG** användas som trappa eller som stöd för personer, föremål eller djur.
- Överbelasta **ALDRIG** den öppna luckan på maskiner som lastas framifrån. Luckan är endast avsedd att bära upp en korg som är lastad med disk.
- Stoppa **ALDRIG** ner oskyddade händer i diskvattnet.
- Vänd **ALDRIG** maskinen upp och ner efter att den har installerats.
- Om du märker att maskinen inte fungerar som den ska eller läcker vätska: skilj omedelbart maskinen från strömförande nät och stäng av vattentillförseln.
- Placera inte diskmaskinen nära värmekällor över 50 °C.
- Utsätt **ALDRIG** diskmaskinen för väder och vind (regn, sol, osv).
- Diskmaskinen ska inte installeras utomhus såvida platsen inte är skyddad på lämpligt sätt.
- Starta aldrig ett diskprogram utan att bräddavloppet är monterat, om maskinen har ett sådant.
- Placera aldrig magnetiska föremål i närheten av maskinen.
- Använd inte maskinens ovansida som avlastningsyta.
- Det åligger installatören att kontrollera att jordkopplingen är effektiv.
- Efter slutbesiktning ska installatören utfärda ett skriftligt intyg om att installationen har utförts korrekt och att maskinen har testats enligt gällande regler.
- Ändra **ALDRIG** maskinens placering och förändra inte maskinens olika delar, eftersom sådana ingrepp kan äventyra maskinens säkerhet.
- Bullertrycknivå enligt EN ISO 4871:
  - LpA Max = 55 dB Kpa=2,5 dB för versioner monterade under bänk
  - LpA Max = 65 dB Kpa=2,5 dB för versioner av huvdiskmaskin
  - LpA Max = 76 dB Kpa=1,5 dB för versioner av grovdiskmaskin.
- Maximal temperatur på vatteninloppet: 50 °C.



- Maximalt tryck på vatteninloppet: 4 bar (400 kPa).
- Maskinen är framtagen för att anslutas permanent till vatteninloppet.
- Maskinen får inte rengöras med vattenstråle eller ånga.
- Maximal avloppshöjd:
  - Mot golvet på versioner med bräddavlopp.
  - Maximal höjd 1 m på versioner med avloppspump.

## 1.1 Normala användningsvillkor

<b>Omgivningstemperatur:</b>	40 °C max / 4 °C min (medeltal 30 °C)
<b>Höjd över havet:</b>	Upp till 2 000 meter
<b>Relativ luftfuktighet:</b>	Max 30 % vid 40 °C / max 90 % vid 20 °C

## KAP 2 FÖRORD

### 2.1 Varningar

Förvara hela dokumentationen noggrant i närheten av maskinen och överlämna den till de tekniker och den personal som ska använda maskinen. Förvara dokumentationen på en säker plats tillsammans med eventuella kopior för lätt konsultation

**Användaren måste läsa igenom och ingående förstå denna handbok innan någon form av arbetsingrepp utförs på maskinen.**

Maskinen har tillverkats för att användas som diskmaskin för professionellt bruk och därför ska installation, användning och underhåll överlåtas till utbildad personal som följer tillverkarens anvisningar.

### 2.2 Garanti

Tillverkaren avsäger sig allt ansvar för eventuella skador på föremål och personer som uppstår på grund av att instruktionerna inte följs eller på grund av ett felaktigt bruk av maskinen.

Om anvisningarna som bifogas i dokumentationen inte följs kan det äventyra maskinens säkerhet och göra att garantin förfaller med omedelbar verkan.

Installationer och reparationer som utförs av icke auktoriserad tekniker eller användning av icke-originalreservdelar leder till att garantin förfaller med omedelbar verkan.

### 2.3 Förvaring

**Transport och förvaring:** Transport och förvaring: mellan -10 °C och 55 °C med toppvärden på upp till 70 °C (i högst 24 timmar).

## KAP 3 INSTALLATION

En korrekt installation är grundläggande för att maskinen ska fungera väl. En del av den information som behövs för att installera maskinen framgår av den märkplatta som sitter på maskinens högra sida samt i kopia på omslaget till denna handbok.



**Installationen får endast utföras av behörig och auktoriserad tekniker.**

## 3.1 Uppackning

Kontrollera att emballaget är helt och notera eventuella fel på följesedeln. Ta av emballaget och kontrollera att diskmaskinen är hel. Meddela omedelbart återförsäljaren och transportören via fax eller rekommenderat brev med mottagningsbevis om maskinen är skadad. Om skadorna är så allvarliga att maskinens säkerhet äventyras ska den inte installeras och/eller användas innan en kvalificerad tekniker har kontrollerat den.



**Lämna inte emballagedelarna (plastpåsar, polystyren, spikar etc. ...) inom räckhåll för barn eller husdjur, eftersom de kan utgöra fara.**

## 3.2 Placering

- Kontrollera att det på installationsplatsen inte finns föremål eller material som kan skadas av den vattenånga som kan komma från maskinen när den är i funktion, eller att dessa föremål är ordentligt skyddade.
- Innan diskmaskinen ställs på plats, förbered för strömförsörjning, vattenanslutning och avloppssystem i den lokal där maskinen ska stå.
- Vid maskininbyggnad mot oisolerad enkelvägg ska du lämna ett utrymme om minst 10 mm mellan väggen på maskinen och de omkringliggande ytorna.
- Golvet eller utrymmet där diskmaskinen ska byggas in måste vara dimensionerat med hänsyn tagen till diskmaskinens totala vikt.
- För stabilitetens skull ska maskinen installeras och nivåjusteras på de fyra stödbenen.
- Denna maskin är endast avsedd för fast anslutning. Annan typ av installation måste först diskuteras med och godkännas av tillverkaren.
- Avlägsna skyddsfilmerna från höljets innan diskmaskinen börjar användas.

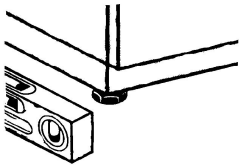

## 3.3 Elektrisk anslutning

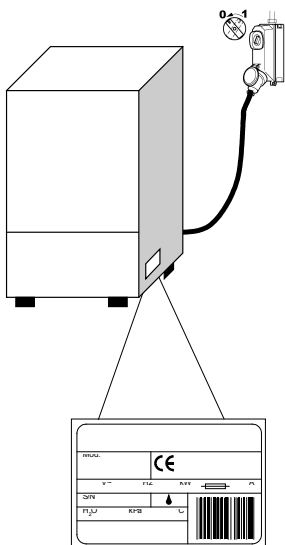

- Det måste finnas en allpolig huvudströmbrytare som avbryter alla kontakter inklusive nolledaren, med ett kontaktavstånd mellan de öppna kontakterna på minst 3 mm och med en termomagnetisk jordfelsbrytare eller en anslutning till säkringar, som ska dimensioneras eller kalibreras i enlighet med den effekt som anges på maskinens märkplatta.
- Huvudströmbrytaren ska finnas på elledningen vid installationsplatsen och ska endast användas för en maskin åt gången.
- Nätspänning och nätfrekvens måste överensstämja med uppgifterna på märkplattan.
- Det ska också finnas ett väl fungerande jordningssystem som uppfyller kraven i gällande normer för att trygga personalens och maskinens säkerhet.

- Denna apparat överensstämmer med certifieringen EN/IEC 61000-3-11 om systemimpedansen  $Z_{sys}$  är mindre än, eller lika med  $Z_{max}$  vid kopplingspunkten mellan det lokala elsystemet och elnätet. Det är installatörens, eller maskinanvändarens, ansvar att se till att maskinen endast är ansluten till ett elnät där impedansen  $Z_{sys}$  är mindre än, eller lika med  $Z_{max}$ .

	$Z_{max}$
Grovdiskmaskin	0,21 $\Omega$
Huvdiskmaskin	0,24 $\Omega$
Diskmaskin under bänk	0,41 $\Omega$

- Strömförsörjningskabeln, endast av typ H07RN-F med rörlig strömbelastningsförmåga vid 60 °C omgivningstemperatur på ledaren:

### Trefasmaskin

- -5x2,5 mm<sup>2</sup> upp till 20 A
- -5x4 mm<sup>2</sup> upp till 30 A
- -5x6 mm<sup>2</sup> upp till 38 A
- -5x10 mm<sup>2</sup> upp till 54 A

### Enfasmaskiner

- -3x1,5 mm<sup>2</sup> upp till 16 A
- -3x2,5 mm<sup>2</sup> upp till 25 A

- Strömkabeln får inte sträckas eller klämmas under normal drift eller normalt underhållsingrepp.
- Apparaten ska dessutom inkluderas i en ekvipotentialförbindning vars koppling ska utföras med hjälp av den skruv som är märkt med symbolen 5021 enligt föreskrift IEC 60417. 
- Ekvipotentialförbindningens ledare måste ha ett tvärsnitt om minst 10 mm<sup>2</sup>.
- Följ anvisningarna om plus- och minuspol i elschemat.
- Se det bifogade elschemat för mer information.



Det är förbjudet att använda grenkontakter, adaptrar, kablar av felaktig typ eller felaktigt snitt eller förlängningssladdar som inte uppfyller kraven i gällande normer för elektriska anslutningar.

## 3.4 Vattenanslutning

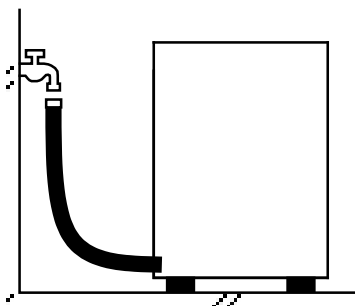

Maskinen ska anslutas till vattenledningsnätet med en slang. Mellan vattenledningsnätet och maskinens magnetventil ska det finnas en avstängningsventil. Avstängningsventilen ska vara placerad i maskinens närhet.

- Vatteninlopp, temperatur och tryck **måste överensstämma** med uppgifterna på maskinens märkplatta.
- Se dessutom till att vatteninloppets flöde inte understiger 20 l/min.
- Om vattnets hårdhetsgrad överskrider 14 °F (8 °dH) rekommenderar vi att maskinen förses med en intern vattenavhårdare. Om vattnets hårdhet överskrider 35 °F (19,5 °dH) ska en utvändig vattenavhårdare installeras uppströms om magnetventilen.
- För maskiner som inte är utrustade med vattenavhårdare: om vattnets hårdhetsgrad överskrider 14 °F (8 °dH) ska en extern vattenavhårdare installeras före magnetventilen.

- Om koncentrationen restmineraler med stor ledningsförmåga är mycket hög i vattnet rekommenderar vi att ett system för avmineralisering installeras.
- Maskiner som ska användas med avsaltat vatten, eller med hög halt av natriumklorid, ska beställas specifikt, eftersom de kräver specialmaterial i sin konstruktion
- Maskiner som har värmeåtervinningsrör av koppar ska inte matas med avmineraliserat vatten. För dessa system ska man efterfråga versionen med värmeåtervinningsrör av rostfritt stål.

### 3.5 Anslutning till avloppet

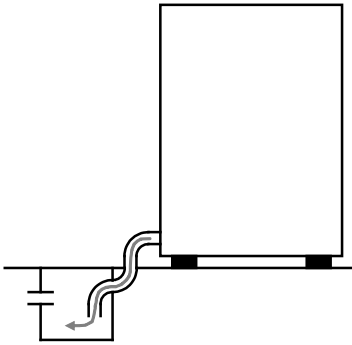

- Avloppet ska bestå av en öppen avloppsbrunn med vattenlås i lämplig storlek i förhållande till kapaciteten hos den avloppsslang som levereras tillsammans med maskinen. Slangen ska nå fram till brunnen utan att sträckas, dras, vikas, klämmas eller forceras på något sätt.
- Eftersom maskinen töms med hjälp av tyngdkraften är det viktigt att avloppet befinner sig på lägre nivå än maskinens underrede.

#### Öppen avloppsbrunn

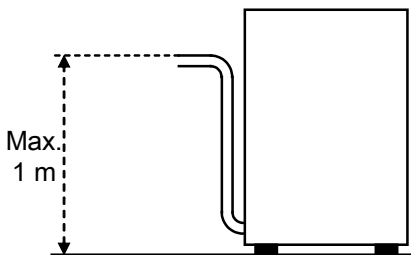

- Om avloppet inte befinner sig på lägre nivå än maskinens underrede är det möjligt att använda den maskinversion som är utrustad med en avloppspump (tillgänglig på begäran).
- I detta fall är maxhöjden på avloppet 1 meter.
- Kontrollera alltid att avloppet fungerar korrekt och att det inte är tilltäppt.
- Alla andra lösningar måste först diskuteras med och godkännas av tillverkaren.

#### Med avloppspump (tillgänglig på begäran)

### 3.6 Glansmedel och diskmedel

- Spolglansmedel och diskmedel doseras via den installerade doseringsbehållaren, om sådan finns på den aktuella modellen.
- Doseringen fastställs av installatören på grundval av vattnets hårdhet och installatören kalibrerar även doseringsanordningarna.
- Innan kalibreringen görs, fyll doseringsanordningarnas matarslangar med vatten och glans- respektive diskmedel.
- Kalibreringen görs med hjälp av motsvarande regleringsskruvar eller direkt på kontrollpanelen på maskiner med kontrollpanel.
- Vätskenivån i doseringsbehållaren ska alltid vara tillräcklig för att diskmedlet ska kunna sugas upp. Behållaren får aldrig tömmas helt eller fyllas på med frätande eller orena produkter.

#### Använd **ALDRIG** diskmedel med **KLOR** eller **NATRIUMHYPOKLORIT**.

Vi rekommenderar att en automatisk doseringsanordning för diskmedel installeras.

## KAP 4 ATT ANVÄNDA MASKINEN

### 4.1 Gränssnitt

Knappar*		Färger och funktionsstatus			
1	Knapp för på/av: <b>ON/OFF</b>	Vit			
2	<b>STARTKNAPP</b>	<b>GULT</b> Maskinen ej klar	<b>GRÖN</b> Maskinen klar	<b>BLÅ</b> Aktivt program	<b>RÖD</b> Fel

\* med referens till (Fig. 1 ) och (Fig. 2 ).

Symboler för information och varningar*			
	Allmän varning, rör vid symbolen för att visa händelsen.		Paus
	Salt saknas.		Wifi är anslutet, om överkryssat: ej aktiverat.
	Diskmedel saknas.		Lasta korgen.
	Spolglansmedel saknas.		Vattenpåfyllning.
	Underhåll krävs, rör vid symbolen för att visa förfrågan.		Fel, rör vid symbolen för att visa typ av fel.
<b>A</b>	Automatisk start, om överkryssat: ej aktiverad.		Skärmblockering aktiverad eller avaktiverad.

med referens till (Fig. 2 )

Funktionssymboler			
			<b>END</b>
Diskning	Tömning till avlopp	Sköljning	Programslut

### 4.2 Påslagning

Se (Fig. 3 )

- Slå på strömmen med huvudströmbrytaren.
- Öppna vattenkranen.
- På DISPLAYEN kommer information angående programvara för diskmaskinen att visas, och när kontrollen av systemet är klar slocknar DISPLAYEN.
- Knappen **ON/OFF (1)** kommer att lysa med svagt sken för att visa att maskinen är i standby-läge.

**DISPLAYEN** är utrustad med en säkerhetsblockering som aktiveras efter 60 sekunder - för att låsa upp den ska

du röra vid den och dra fingret från symbolen med ett stängt hänglås till symbolen för ett öppet hänglås.

- Kontrollera att disk- och sköljarmarna och filtren är korrekt placerade.
- Kontrollera nivån på disk- och glansmedel i behållarna.



- Lås upp DISPLAYEN om nödvändigt, genom att dra hänglåsets symbol från låst till öppet.
- Håll knappen **ON/OFF (1)** intryckt för att slå på maskinen - lampan lyser nu mer starkare sken.
- På **DISPLAYEN** visas en serie informationer, som inställt program, temperatur i brunn och i boiler, maskinens tillstånd.
- Texterna **Boiler** och **Tank** (brunn) och knappen **START (2)** i grönt visar att diskmaskinen är redo för arbete.
- Vid påslagning är det senast använda programmet före senaste avstängning inställt.

### 4.3 Val av program

- Genom att röra vid symbolen **SET PROGRAM** på skärmen är det möjligt att gå in i programmenyn:

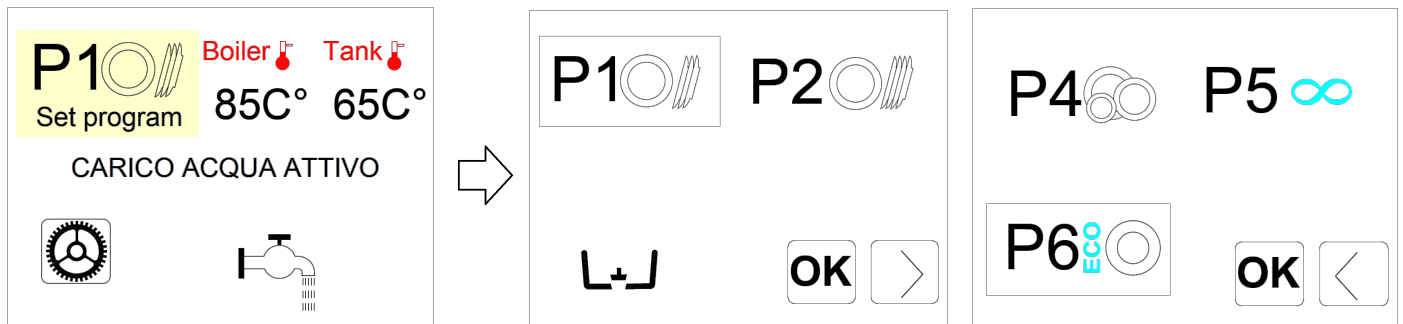

- I menyn finns det 5 tillgängliga fördefinierade program som du kan välja mellan, plus avloppsprogrammet.
- Använd pilen nedtill till höger för att flytta mellan de två skärmbilderna i menyn.
- Välj önskat program och bekräfta med **OK** och det aktiva programmet är nu det som du valt.

### 4.4 Personanpassning av programmenyn

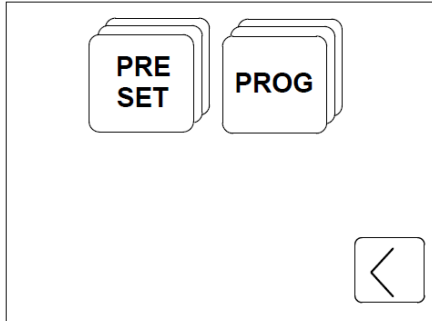

Det går att personanpassa programmenyn genom att byta ut ett eller flera program - välj bland de tillgängliga programmen.

- Gå in i programmenyn, så som visas i avsnitt **4.3 Val av program**.
- Genom att trycka och hålla på det program du vill byta ut kommer du in i konfigureringsmenyn.
- Från denna meny kan du välja och byta ut hela SET-inställningen på alla program, eller på det enskilda programmet.

## 4.4.1 PRE SET - Förinställning

Härifrån är det möjligt att välja en av de SET-inställningar för de fördefinierade programmen, beroende på typ av tjänst.

- Använd pilen nedtill till höger för att flytta mellan de två skärmbilderna i menyn.
- Välj den SET-inställning som du vill använda och bekräfta med **OK** för att återgå till huvudmenyn.
- Den valda SET-inställningen kommer sedan att vara den fördefinierade inställningen.

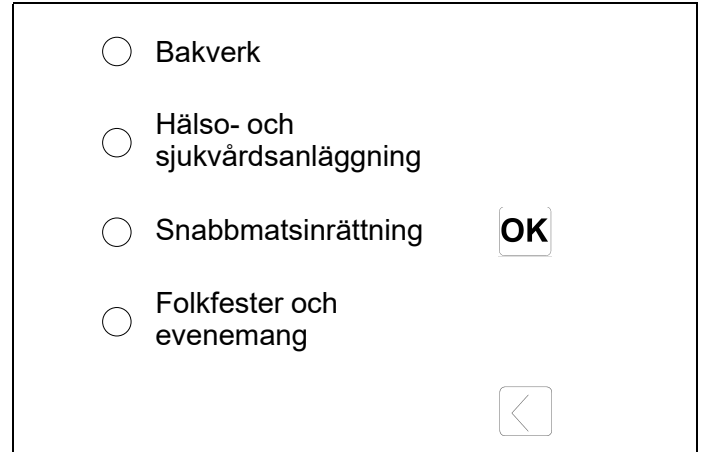
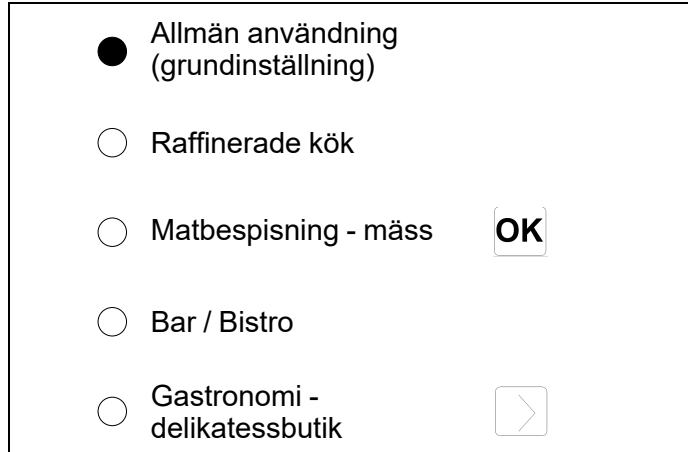

## 4.4.2 PROG





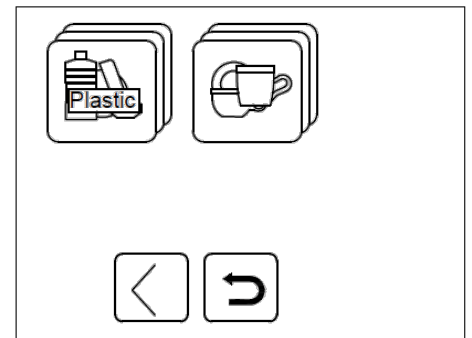
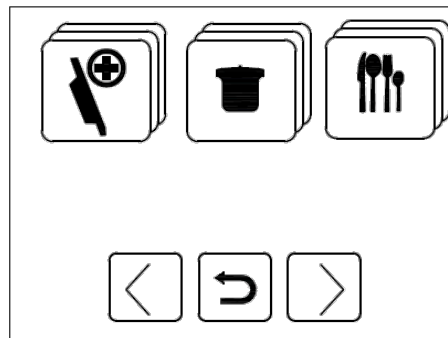
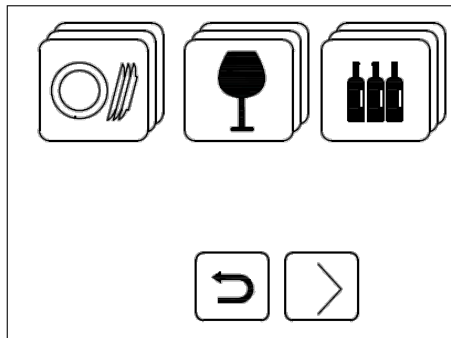

























Här kan du välja och byta ut enskilda program i menyn, beroende på dina egna behov.

- Använd pilarna för att gå mellan skärmbildssidorna och visa de grupper av program beroende på typ av diskods.
- Rör vid symbolen RETURN för att gå tillbaka till startbildskärmen.
- Rör vid önskad symbol för att gå in i listan över program.



- Rör vid symbolen för det program du vill ställa in och tryck på **OK** för att bekräfta.
- Det valda programmet är nu en del av de SET-inställda fördefinierade programmen.

ORIGINALINSTRUKTIONER

<p>TALLRIKAR</p>		<p>1  <b>P1</b> STANDARD</p>	<p>2  <b>P2</b> MELLAN-PROGRAM</p>	<p>3  <b>P3</b> INTENSIV-PROGRAM</p>	<p> <b>P4</b> LÄTTPROGRAM</p>	<p> <b>P5</b> KONTINUERLIGT</p>	<p><b>ECO</b>  <b>P6 ECO</b></p>
<p>GLAS</p>		<p> <b>G1</b> INTENSIV-PROGRAM</p>	<p> <b>G2</b> STANDARDPROGRAM</p>	<p> <b>G3</b> LÄTTPROGRAM</p>	<p> <b>G4 GLASS</b></p>		
<p>FLASKOR</p>		<p> <b>B1</b> SKÖLJNING</p>	<p> <b>B2</b> DISKNING</p>	<p> <b>B3</b> INTENSIV-PROGRAM</p>			
<p>SANITÄR</p>		<p><b>71c</b> <b>P71C</b></p>	<p><b>A0<sub>30</sub></b> <b>PA030</b> SANI A0=30</p>	<p><b>A0<sub>60</sub></b> <b>PA060</b> SANI A0=60</p>	<p><b>A0<sub>300</sub></b> <b>PA0300</b> SANI A0=300</p>		
<p>GRYTOR</p>		<p> <b>Pt1</b> STANDARD</p>	<p> <b>Pt2</b> INTENSIV-PROGRAM</p>	<p> <b>Pt3 LÅNGT PROGRAM</b></p>			
<p>BESTICK</p>		<p> <b>S1</b> STANDARD</p>	<p> <b>S2</b> INTENSIV-PROGRAM</p>				
<p>PLAST</p>		<p> <b>Pp1 GLAS</b></p>	<p> <b>Pp2</b> TALLRIKAR</p>				
<p>KOPPAR</p>		<p> <b>C1</b> STANDARD</p>	<p> <b>C2 BISTRO</b></p>	<p> <b>C3</b> INTENSIV-PROGRAM</p>			



## 4.4.3 Personanpassning av tömningsprogram

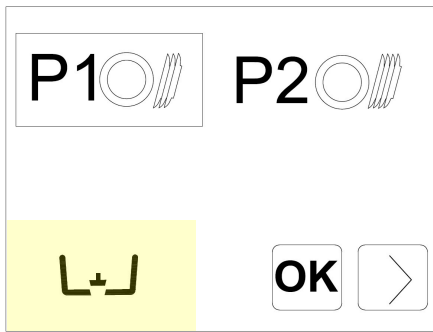

Det går att personanpassa programmet för tömning till avlopp genom att byta ut det grundinställda programmet - välj bland de tillgängliga programmen.

- Gå in i programmenyn, så som visas i avsnitt **4.3 Val av program**.
- Håll symbolen för avloppstömning intryckt för att få tillgång till menyn över de tillgängliga tömningsprogrammen.
- Välj önskat program och bekräfta med **OK**.
- Det valda programmet är nu en del av de SET-inställda fördefinierade programmen.

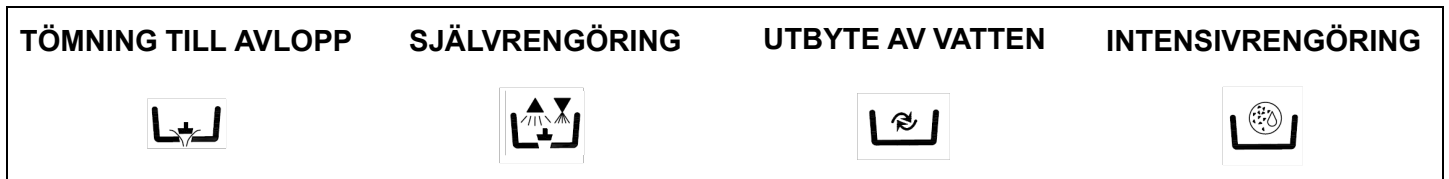

## 4.5 Att lasta diskorgen

Se (Fig. 4) och följ reglerna nedan för korrekt maskinfunktion:

- Använd rätt typ av diskorg, överbelasta den inte och ställ inga föremål ovanpå varandra.
- Skölj diskgodset och eliminera stora matrester.
- Placera tomma kärl med öppningen nedåt
- Ställ tallrikar och dylikt vinklade i den speciella korgen med ovansidan vänd uppåt.
- Ställ besticken i bestickkorgen med handtagen vända nedåt.
- Ställ inte silverbestick och bestick i rostfritt stål i samma bestickkorg. Silvret kan missfärgas och stålet kan få fläckar.
- Diskgodset bör diskas direkt efter användningen så att smutsen inte gror in och hårdnar.
- Diska endast hela föremål som är avsedda att diskas i diskmaskin.

## 4.6 Programstart

Se (Fig. 5)

- För att starta programmet tryck på knappen **START (2)**, knappen blir nu blå och på DISPLAYEN visas information om programmets faser.
- Då programmet är klart visas på displayen texten **End** (slut) och knappen **START (2)** blir grön.
- För att påskynda torkningen, dra ut diskorgen ur maskinen vid programmets slut.
- För att avsluta programmet i förtid, tryck på **STARTKNAPPEN (2)** igen.

## 4.7 Automatisk programstart

Se (Fig. 6)

Denna funktion används för att få det valda programmet att starta när luckan (eller huven) stängs, utan att någon knapp trycks in. Gör så här för att aktivera funktionen:

Meddelandet **A** på displayen visar att funktionen är aktiv.

- Om funktionen inte är aktiv som standard måste den först aktiveras från inställningsmenyn.
- Ha luckan öppen och avaktivera funktionen genom att hålla **STARTKNAPPEN (4)** intryckt i ett par sekunder. Avaktiveringen gäller endast under en diskcykel.

---

**OBS! På huvdiskmaskiner aktiveras den automatiska starten automatiskt efter att det första arbetsprogrammet avslutats. Påföljande program startar automatiskt när huven stängs. Meddelandet **A** på displayen visar att funktionsläget i fråga är aktivt.**

---

## 4.8 Avstängning av maskinen

- För att stänga av maskinen, tryck på knappen ON/OFF (1) och på DISPLAYEN visas då klockslag och datum under cirka 60 sekunder och blockering av skärmen aktiveras.

---

**OBS! Om maskinen lämnas påslagen med öppen lucka i mer än en timme stängs den av automatiskt.**

---

## 4.9 Tömning av maskinen

- Det går att välja ett tömnings- och rengöringsprogram, se avsnitt **4.4.3 Personanpassning av tömningsprogram**.
- Gå in i programmenyn, så som visas i avsnitt **4.3 Val av program**, välj avloppstömning och bekräfta med **OK**
- Tryck på **STARTKNAPPEN (2)** för att starta programmet.
- När programmet är slut stängs maskinen av.

## 4.10 Regenerering av hartser (\*tillval)

På maskiner utrustade med inbyggd avhärdningsanordning kommer programmet för regenerering av hartser automatiskt att aktiveras, och beroende på inställning för vattnets hårdhetsgrad kan det pågående diskprogrammet bli längre än vanligt.

---

**OBS! Stäng inte av maskinen när ett regenereringsprogram pågår.**

---

På maskiner utrustade med inbyggd avhärdningsanordning, då meddelandet **SALT SAKNAS** visas måste salt fyllas på i den speciella behållaren. Gör så här:

- Dra ut korgen ur maskinen.
- Ta ut integralfiltret (Fig. 7).
- Skruva av locket från saltbehållaren (Fig. 8).
- Häll cirka 700 g regenereringssalt i behållaren med hjälp av den medföljande tratten (använd koksalt utan tillsatser med saltkorn med 1 eller 2 mm diameter).
- Stäng behållaren ordentligt.
- Meddelandet **SALT SAKNAS** försvinner efter ett par minuter.

## 4.11 Maskiner med extern avhärddare

På maskiner med extern avhärddare visas meddelandet **SERVICE** på displayen efter ett visst inställt antal program. Då krävs underhåll av den externa avhärddaren och regenerering av hartserna.

Signaleringen kan återställas från meny 12.

## 4.12 Vid arbetsdagens slut

- Töm alltid maskinen enligt anvisningarna i avsnittet **4.9 Tömning av maskinen** vid arbetsdagens slut.
- Slå av strömmen med huvudströmbrytaren och stäng den externa vattenkranen.
- Gör det löpande underhållet och rengör maskinen enligt beskrivningen i avsnittet **KAP 5 UNDERHÅLL**.
- Lämna om möjligt luckan på glänt för att undvika att det uppstår dålig lukt inuti maskinen.

## KAP 5 UNDERHÅLL

### 5.1 Allmänna regler



**Töm maskinen helt, slå ifrån maskinens strömtillförsel och stäng den yttre vattenkranen innan någon typ av underhållsarbete utförs.**

Använd inte kraftiga vattenstrålar, eftersom det skulle kunna ge upphov till skador på elsystemet. Tvätta inte utsidan av maskinen förrän den har svalnat. Använd specialprodukter för underhåll av stål.

Om det finns risk för isbildning, töm boilern och diskpumpen på vatten.

### 5.2 Rengöring

För att garantera att maskinen fungerar effektivt måste nedan angivna underhållsmoment utföras regelbundet. Det är lämpligt att göra en regelbunden behandling med desinficeringsprodukter av lämplig typ. Använd produkter utan slipverkan som kan köpas i handeln.

### 5.3 Rengöring av filterenheten

Utför dessa moment vid arbetsdagens slut eller när du ser att filtren är smutsiga:

1. Ta ut korgarna och rengör dem.
2. Töm brunnen enligt anvisningarna i avsnittet **4.9 Tömning av maskinen**.
3. Ta ut alla filter ur diskmaskinen och rengör dem noggrant.
4. Använd inte produkter eller föremål som kan ge upphov till repor för att rengöra brunnen av stål.
5. Sätt omsorgsfullt tillbaka alla delar när underhållsmomenten har avslutats.

### 5.4 Rengöring av disk- och spolarmar

Det är lätt att ta loss disk- och spolarmarna så att det då och då går att rengöra munstyckena och förhindra att de täpps till.

Gör så här:

- Ta loss disk- och spolarmarna genom att skruva loss fästingen eller med hjälp av snabbkopplingen, om sådan finns.
- Tvätta alla delar under rinnande vatten och rengör munstyckena noggrant. Använd eventuellt en tandpetare eller ett litet spetsigt verktyg.
- Rengör armarnas rotationstappar inuti maskinen och området där disk- och sköljvattnet kommer ut.
- Sätt tillbaka armarna i rätt läge och kontrollera att de kan rotera fritt.

### 5.5 Doserare

För att garantera att diskmaskinen är effektiv i diskningen är det nödvändigt att regelbundet byta ut de inre slangarna på doserarna för diskmedel och spolglans.

Dessa slangar har en livslängd som varierar beroende på de kemiska substanser som används.

Vi rekommenderar att du regelbundet kontrollerar tillståndet på slangarna och att du programmerar in ett utbyte av dem åtminstone en gång om året.

Maskinen har ett självdiagnosystem som kan känna av och signalera en rad driftsstörningar.

Fel		Beskrivning och möjliga åtgärder
	<b>Er01</b>	<b>Ingen sköljning utförd.</b> Sköljningen av diskgodset har inte utförts på korrekt sätt. Kontrollera att sköljmunstyckena är rengjorda.
	<b>Er02</b>	<b>Ingen tömning av vatten.</b> Vattnet töms inte ut eller tömningen sker på fel sätt. Kontrollera att avloppsslangen inte är vikt eller klämd och att vattenlåset och filtren inte är tilltäppta. På maskiner med bräddavlopp ska detta tas bort innan tömningen startas.
	<b>Er03</b>	<b>Fel på återställningen av sköljtemperaturen.</b> Boilerns temperatur har inte återställts inom de fastställda tidsgränserna under diskprogrammet. Stäng av diskmaskinen, slå på den igen och kör ett nytt program.
SAFE (säker)	<b>Er04</b>	<b>Fel vid påfyllning av vatten i brunnen.</b> Kontrollera att vattenanslutningarna är korrekt utförda och att kranen är öppen. Kontrollera att bräddavloppet är på plats, om maskinen har ett sådant. Stäng av och slå sedan på diskmaskinen, och fyll på den på nytt.
	<b>Er05</b>	<b>Fel på brunnens termometer. (Givaren öppen)</b> Maskinen känner inte av temperaturen i brunnen. Stäng av maskinen och slå på den igen.
	<b>Er06</b>	<b>Fel på brunnens termometer. (Givaren kortsluten)</b> Maskinen känner inte av temperaturen i brunnen. Stäng av maskinen och slå på den igen.
	<b>Er07</b>	<b>Fel på boilerns termometer. (Givaren öppen)</b> Maskinen känner inte av temperaturen i boilern. Stäng av maskinen och slå på den igen.
	<b>Er08</b>	<b>Fel på boilerns termometer. (Givaren kortsluten)</b> Maskinen känner inte av temperaturen i boilern. Stäng av maskinen och slå på den igen.
	<b>Er09</b>	<b>Timeout för påfyllning av boilern:</b> Ingen påfyllning av boilern. Sköljningen kan inte genomföras. Kontrollera att vattenkranen är öppen. Stäng av diskmaskinen, slå på den igen och kör ett nytt program.
	<b>Er21</b>	<b>Otillräcklig sköljning</b> Sköljningen utfördes inte med korrekt mängd vatten. Kontrollera att sköljmunstyckena är rengjorda. Felet blockerar inte maskinen.
	<b>Er22</b>	<b>Fel på återställningen av temperaturen i brunnen:</b> Brunnens temperatur har inte återställts inom de fastställda tidsgränserna under diskprogrammet. Stäng av diskmaskinen, slå på den igen och kör ett nytt program.
	<b>Er25</b>	<b>Utför yttre regenerering:</b> Det inställda antalet liter för yttre avhärdningsanordning har uppnåtts, felet tillåter dock användning av diskmaskinen, och meddelandet kan återställas genom att gå in i inställningarna i meny 12.
SAFE (säker)	<b>ErSF</b>	<b>Elektromekanisk säkerhetsbrytare:</b> Boilerns eller brunnens säkerhetstermostat har utlösts eller så har brunnens säkerhetstryckvakt utlösts.
	<b>ErSL</b>	<b>Säkerhet för vattennivå:</b> Vattennivån i brunnen är inte korrekt.
	<b>Erb</b>	<b>För hög temperatur i boiler:</b> Troligt fel på relä/fjärrbrytare för uppvärmning
	<b>Ert</b>	<b>För hög temperatur i brunnen:</b> Troligt fel på relä/fjärrbrytare för uppvärmning
	<b>drt</b>	<b>Filer smutsigt:</b> Vattennivån i brunnen är inte korrekt, och det beror på smutsiga filter eller felaktigt monterat bräddavlopp.
	<b>ErSI</b>	<b>Säkerhetsfel ingång:</b> Bestående och irreversibelt fel, kontakta teknisk service.

Fel	Beskrivning och möjliga åtgärder
<b>Er98</b>	<b>Fel vid mjukstart:</b> Fel på systemet för mjukstart, kontakta teknisk service.
<b>NO SALT</b>	<b>Salt saknas:</b> I en diskmaskin med avhärtningsanordning - betyder att det saknas salt. Tillsätt salt.
<b>NO DT</b>	<b>Diskmedel saknas:</b> Fyll på diskmedel i doseringsbehållaren.
<b>NO BL</b>	<b>Spolglansmedel saknas:</b> Fyll på spolglansmedel i doseringsbehållaren.
<b>SERV</b>	<b>Begäran om underhållsåtgärd:</b> Begäran om allmänt underhåll, om förinställt.
<b>REG ON</b>	<b>Regenerering pågår:</b> regenereringsprogrammet för hartserna i avhärtningsanordningen pågår.
<b>REG REQ</b>	<b>Begäran om regenerering:</b> Det är nödvändigt att starta regenereringsprogrammet om det inte är inställt för automatisk start.
<b>Er27</b>	<b>Fel på boilerens gradient:</b> Uppvärmning av boileren fungerar inte korrekt.
<b>Er28</b>	<b>Fel på brunnens gradient:</b> Uppvärmning av brunnen fungerar inte korrekt.
<b>Er99</b>	<b>Fel på tilläggskort:</b> Kommunikationen med tilläggskortet fungerar inte korrekt.
<b>Er30</b>	<b>Fel vid automatisk öppning:</b> För huvdiskmaskin med automatisk öppning fungerar inte öppningssystemet korrekt. Kontrollera om det är något som hindrar öppning av huven. Om problemet kvarstår, kontakta teknisk service.
<b>Er31</b>	<b>Fel vid automatisk stängning:</b> För huvdiskmaskin med automatisk öppning fungerar inte stängningssystemet korrekt. Kontrollera om det är något som hindrar stängning av huven. Om problemet kvarstår, kontakta teknisk service.
<b>Er33</b>	<b>Osmosystemet under minimumtryck:</b> Kontrollera att vattenkranen är öppen.
<b>Er34</b>	<b>Osmosystemet läcker vatten:</b> Stäng av både strömförsörjningen och vattenkranen på diskmaskinen och kontakta tekniskt service.
<b>Er35</b>	<b>Osmosystemet har ett konduktivitetsfel:</b> Osmosystemet fungerar inte korrekt, kontakta teknisk service.
<b>Er36</b>	<b>Osmosfilter:</b> Osmosfiltret ska bytas ut, kontakta teknisk service.
<b>Er37</b>	<b>Timeout för uppvärmning av boiler:</b> Värmeelementet för sköljvatten fungerar inte korrekt, kontakta teknisk service.
<b>Er38</b>	<b>Timeout för uppvärmning av brunnen:</b> Värmeelementet för diskvatten fungerar inte korrekt, kontakta teknisk service.
<b>Er39</b>	<b>Fel på boilerens pressostat.</b>
<b>Er40</b>	<b>Fel på brunnens pressostat.</b>
	<b>När maskinen stängs av och sedan slås på igen "återställs" signaleringen. Kontakta en auktoriserad serviceverkstad om det inte går att åtgärda problemet med givna anvisningar.</b>



Inställningarna nedan får endast utföras av en kvalificerad tekniker.

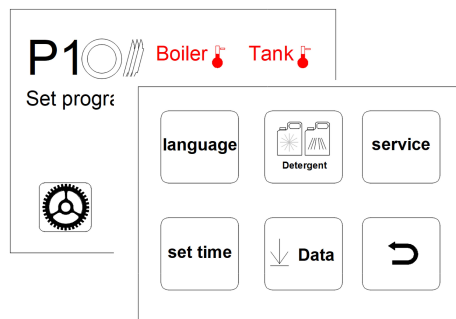

Från huvudskärmen är det möjligt att gå in i inställningsmenyn genom att röra vid knappen "Tandade Vredet" nere till vänster.



Sedan kan du välja en av undermenyerna.

Använd pilarna för att röra dig inom menyerna och för att skrolla och ändra parametrar.



Rör vid **OK** för att bekräfta.

Rör vid knappen RETURN för att gå tillbaka direkt till huvudmenyn.



<b>Language</b>	Språkinställning: Det går att välja mellan tillgängliga språk, rör vid cirkeln bredvid det önskade språket och rör sedan vid <b>RETURN</b> för att bekräfta och gå ut ur menyn.
<b>Set time</b>	Inställning av klockslag och datum: Ställ in klockslag med hjälp av de vertikala pilarna ▲▼, och flytta dig sedan till påföljande meny för att ställa in datum.
<b>Diskmedel</b>	Inställning av mängd diskmedel och spolglansmedel: det är möjligt att reglera mängden diskmedel och spolglansmedel i g/l, använd de vertikala pilarna ▲▼.
<b>Date</b>	<b>Upload Menu:</b> Tryck på knappen efter att ha fört in ett USB-minne för att ladda upp den programvara som behöver uppdatering på DISPLAYEN.
	<b>Data prog:</b> Tryck på knappen efter att ha fört in ett USB-minne för att ladda upp all uppdateringsprogramvara på DISPLAYEN.
	<b>Download Menu:</b> Tryck på knappen efter att ha fört in ett USB-minne för att ladda ner listan över utförda program.

Genom att välja menyn **SERVICE**, kommer du in i en ny serie av undermenyer.

	<b>Mem alarm</b>	<b>Larmminne:</b> Tryck på knappen för att visa felhändelser i kronologisk ordning.
	<b>Info</b>	<b>Info:</b> Tryck på knappen för att visa inställningsparametrarna för diskmaskinen.
	<b>Mem Prog</b>	<b>Programminne:</b> Tryck på knappen för att visa listan över utförda program och deras resultat.
	<b>reset</b>	Genom att trycka på den här knappen är det möjligt att återställa till fabriksinställning.
	Genom att trycka på symbolen "skiftnyckel" är det möjligt att få tillgång till den tekniska menyn, där du kan kontrollera och ändra vissa inställningar.	

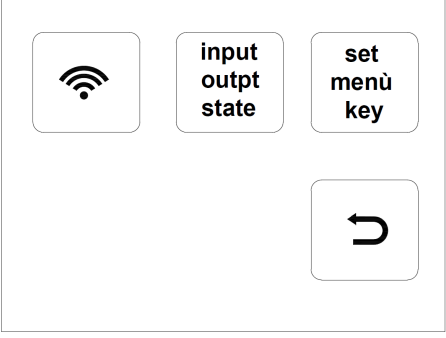
	Med symbolen för wifi är det möjligt att aktivera och avaktivera anslutningen.	
	<b>Input outpt state</b>	Från denna meny är det möjligt att visa information om tillståndet för inlastningar och utlastningar i diskmaskinen.
	<b>Set menu key</b>	Från denna meny är det möjligt att ändra vissa driftsparametrar. Med hjälp av de vertikala pilarna ▲ ▼ kan du föra in menynumret och trycka på <b>Login</b> .

<b>Menu 12:</b> Inuti menyn är det möjligt att ändra följande parametrar.	
<b>Language</b>	Val av språk.
<b>Boiler Set</b>	Inställning av temperaturen i boilern för diskprogrammen. På maskinversioner med trycksatt varmvattenberedare (sköljpump) är det möjligt att göra olika inställningar för varje enskilt program ( <b>PR1 – PR2 – PR3</b> ).
<b>Tank Set</b>	Justering av temperaturen i brunnen för diskprogrammen. På maskinversioner med sköljpump är det möjligt att göra olika inställningar för varje enskilt program ( <b>PR1 – PR2 – PR3</b> ).
<b>ThermoStop</b>	Aktivering av funktionen <b>ThermoStop</b> som garanterar en korrekt temperatur på sköljvattnet.
<b>Energy Saving</b>	Aktivering av funktionen energibesparing <b>Energy Saving</b> som sparar energi då maskinen är påslagen men inte används.
<b>Manual Detergent</b>	Aktivering av manuell dosering på doseringsbehållaren för diskmedel. Genom att ställa in ON matas automatiskt sugledningens rör. Rörets längd beror på diskmaskinens modell.
<b>Manual Rinse Aid</b>	Aktivering av manuell dosering på doseringsbehållaren för spolglansmedel. Genom att ställa in ON matas automatiskt sugledningens rör. Rörets längd beror på diskmaskinens modell.
<b>Detergent Dose</b>	Reglering av doseringstid för diskmedel eller kvantitet i g/l beroende på modell.
<b>Rinse Aid Dose</b>	Reglering av doseringstid för spolglans eller kvantitet i g/l beroende på modell.
<b>Water Hardness Measure Unit</b>	Inställning av måttenhet för vattnets hårdhetsgrad, F = Franska grader, D = Tyska grader.
<b>Water Hardness</b>	Inställning av det inloppsvattnets hårdhetsgrad efter den uppmätta hårdheten - på maskiner med inbyggd avhårdare - ska ställas in enligt tabellen i nästa kapitel.
<b>Manual Rinse Pump</b>	Manuell aktivering av sköljpumpen.
<b>Manual Drain</b>	Manuell aktivering av avloppspumpen.
<b>Autostart Enable</b>	Aktivering av automatisk start.

<b>Service Cycles Counter</b>	Inställning och aktivering av räkneverk som aktiverar signaleringen för underhåll <b>Service</b> , och signaleringen kan återställas genom att du går in i inställningarna i meny 12.
<b>Water Service Set</b>	Inställning av liter för autonomi för yttre vattenbehandlingsapparat - reglering från 0 till 12 000 liter i steg om 200.

Efter att ha ställt in de önskade parametrarna ska du trycka på **OK** för att bekräfta och gå ut ur menyn.

### 7.1 Tabell över vattnets hårdhetsgrad

Ställ in inloppsvattnets hårdhetsgrad i inställningsmenyn enligt informationen i tabellen nedan:

Uppmätt hårdhet		dH	Uppmätt hårdhet		dH
°fr	dGH	n°	°fr	dGH	n°
0 ÷ 20	0 ÷ 11	1	41 ÷ 45	23 ÷ 25	6
21 ÷ 25	12 ÷ 14	2	46 ÷ 50	26 ÷ 28	7
26 ÷ 30	15 ÷ 17	3	51 ÷ 55	29 ÷ 31	8
31 ÷ 35	17 ÷ 20	4	56 ÷ 60	31 ÷ 34	9
36 ÷ 40	20 ÷ 22	5			



KAP 8 AVFALLSHANTERING

I våra maskiner finns inget material som kräver särskilda procedurer för avfallshantering.

**OBS! (Gäller i EU-länderna och i länder med avfallssortering).**

Märkningen som finns på produkten eller i produktdokumentationen anger att produkten inte får kasseras tillsammans med hushållsavfallet när den inte längre ska användas. För att förebygga miljö- och hälsoskador som orsakas av olämplig avfallshantering uppmanas användaren att skilja denna produkt från annat avfall och återvinna den på ändamålsenligt sätt för att främja en hållbar återanvändning av naturresurserna.

Företagsanvändare bör kontakta leverantören samt verifiera angivna villkor i köpekontraktet.

Produkten får inte hanteras tillsammans med annat kommersiellt avfall.

	Symboler	Objekt	Material	%
Möjliga att återvinna direkt		Plåt	Stål	80
		Emballage av kartong	PAP	
		Träpall	ISPM15	
		Delar av plast	PP, PP+FV	
Blandat		Motorer	Monterade	20
		Eldetaljer		
		Elektronikdetaljer		
		Delar av gummi	EPDM	

KAP 9 MILJÖ

9.1 Miljövänlig användning

En medveten användning av diskmaskinen kan bidra till en bättre miljö. Följ de enkla reglerna nedan vid den dagliga användningen:

- Kör inte diskmaskinen förrän diskkorgarna är fulla.
- Stäng av diskmaskinen när den inte används.
- Ha maskinen stängd när den är i standby-läge.
- Använd program som är lämpade för diskgodsets smutsgrad.
- Fyll maskinen med varmvatten, om uppvärmningen sker med gas.
- Se till att avloppsvattnet hamnar i ett adekvat avloppssystem.
- Använd inte mer diskmedel än nödvändigt.



# ASTIANPESUKONEEN KÄYTTÖOPAS

ALKUPERÄISET OHJEET

FI

## HAKEMISTO

<b>LUKU 1 RISKEJÄ JA TÄRKEITÄ VAROITUKSIA</b> .....	<b>2</b>
1.1 NORMAALIT KÄYTTÖOLOSUHTEET .....	3
<b>LUKU 2 JOHDANTO</b> .....	<b>3</b>
2.1 VAROITUKSIA .....	3
2.2 TAKUU .....	3
2.3 VARASTOINTI .....	3
<b>LUKU 3 ASENNUS</b> .....	<b>4</b>
3.1 PAKKAUKSEN PURKAMINEN .....	4
3.2 PAIKALLEEN ASETTAMINEN .....	4
3.3 SÄHKÖLIITÄNTÄ .....	4
3.4 VESILIITÄNTÄ .....	5
3.5 POISTOLIITÄNTÄ .....	6
3.6 HUUHTELUKIRKASTE JA PESUAINE .....	6
<b>LUKU 4 KONEEN KÄYTTÖ</b> .....	<b>7</b>
4.1 KÄYTTÖLIITTYMÄ .....	7
4.2 TOIMINTAAN KYTKENTÄ .....	7
4.3 OHJELMIEN VALITSEMINEN .....	8
4.4 OHJELMAVALIKON MUOKKAAMINEN YKSILÖLLISESTI .....	8
4.4.1 OHJELMASARJA .....	8
4.4.2 OHJELMA .....	9
4.4.3 Tyhjennysohjelmien muokkaaminen .....	11
4.5 KORIN VALMISTELU .....	11
4.6 JAKSON KÄYNNISTÄMINEN .....	11
4.7 JAKSON AUTOMAATTINEN KÄYNNISTÄMINEN .....	12
4.8 KONEEN SAMMUTTAMINEN .....	12
4.9 KONEEN TYHJENTÄMINEN .....	12
4.10 HARTSIEEN REGENEROINTI (*LISÄVARUSTE) .....	12
4.11 ULKOPUOLISELLA VEDENPEHMENTIMELLÄ VARUSTETUT KONEET .....	12
4.12 KÄYTÖN PÄÄTTÄMINEN .....	13
<b>LUKU 5 HUOLTO</b> .....	<b>13</b>
5.1 YLEISET SÄÄNNÖT .....	13
5.2 PUHDISTUS .....	13
5.3 SUODATINYKSIKÖN PUHDISTUS .....	13
5.4 VARSIEEN PUHDISTUS .....	13
5.5 ANNOSTELIJAT .....	13
<b>LUKU 6 VIANMÄÄRITYS</b> .....	<b>14</b>
<b>LUKU 7 SÄÄDÖT JA ASETUKSET</b> .....	<b>16</b>
7.1 VEDEN KOVUUDEN TAULUKKO .....	18
<b>LUKU 8 HÄVITTÄMINEN</b> .....	<b>19</b>
<b>LUKU 9 YMPÄRISTÖ</b> .....	<b>19</b>
9.1 YMPÄRISTÖYSTÄVÄLLINEN KÄYTTÖ .....	19

*Valmistaja pidättää oikeuden tämän asiakirjan omistajuuteen ja kieltää sen monistamisen ja jakamisen millään tavalla ilman valmistajan etukäteen antamaa kirjallista lupaa.*

---

**Huomaa** Valmistaja pidättää oikeuden tehdä tähän astianpesukoneeseen sähköjärjestelmää, tekniikkaa ja ulkonäköä koskevia muutoksia ja/tai vaihtaa osia ilman ennakoilmoitusta aina kun valmistaja pitää sitä tarpeellisena voidakseen tarjota luotettavan, pitkäikäisen ja teknisesti pitkälle kehitetyn tuotteen.

---

## Luku 1 RISKEJÄ JA TÄRKEITÄ VAROITUKSIA



Lue käyttöopas huolellisesti ennen koneen käynnistämistä. Käyttöoppaan sisältämät ohjeet antavat tärkeitä tietoja turvallisuudesta asennuksen, käytön ja huollon eri vaiheiden aikana. Liitteenä olevissa asiakirjoissa annettujen ohjeiden noudattamatta jättäminen voi vaarantaa laitteen turvallisuuden ja johtaa takuun välittömään raukeamiseen.

- Tätä laitetta saa käyttää ainoastaan siihen tarkoitukseen, jota varten se on nimenomaisesti suunniteltu. Kaikenlainen muu käyttö on väärinkäyttöä ja siis vaarallista.
- Asennuksen suorittava pätevä henkilökunta on velvollinen opettamaan käyttäjälle miten laite toimii ja selostamaan tarpeelliset turvatoimet näyttäen ne käytännössä.
- Vain valmistaja tai valtuutettu huoltoliike ja pätevä henkilökunta saa tehdä koneelle toimenpiteitä, myös vian sattuessa, ja heidän tulee käyttää vain alkuperäisiä varaosia.
- Kytke laite aina irti sähkö- ja vesijohtoverkosta ennen huolto-, korjaus- tai puhdistustoimenpiteiden aloittamista.
- Koneita **EI** saa käyttää muu kuin koulutettu henkilökunta.
- Laitetta saavat käyttää vähintään 8-vuotiaat lapset ja henkilöt, joiden fyysinen, aistinvarainen tai henkinen toimintakyky on rajoittunut tai joilla ei ole tarvittavaa kokemusta ja tietoa laitteen käytöstä, jos heitä valvotaan tai kun he ovat saaneet ohjeet laitteen turvallista käyttöä varten.
- Lapset eivät saa leikkiä laitteella.
- Lapset eivät saa tehdä käyttäjän puhdistus- tai kunnossapitotoimenpiteitä ilman valvontaa.
- Kone **EI** saa olla kytkettynä sähköverkkoon, kun sitä ei käytetä.
- Jos koneessa ei ole pistoketta tai muuta laitetta, joka kytkee täysin irti kaikki koskettimet, syöttöverkkoon tulee asentaa asennusmääräysten mukainen erotuskytkin.
- Jos virtajohto on vahingoittunut, vaarojen välttämiseksi sen saa vaihtaa vain valmistaja tai huoltopalvelu tai joka tapauksessa vastaavan pätevyyden omaava henkilö.
- Laitteessa oleva normin EC 60417 mukainen, symbolilla 5021 merkitty ruuvi on potentiaalintasausliitäntä.
- Älä **KOSKAAN** avaa konetta nopeasti, jos jakso ei ole päättynyt.
- Älä **KOSKAAN** käytä konetta ilman valmistajan asentamia suojuksia.
- Älä **KOSKAAN** käytä konetta sellaisten esineiden pesemiseen, joiden tyyppi, muoto, koko tai materiaali ei sovellu konepesuun tai jotka eivät ole täysin ehjiä.
- Älä **KOSKAAN** käytä laitetta tai sen osia portaana tai henkilöiden, esineiden tai eläinten alustana.
- Älä **KOSKAAN** laita liikaa painoa edestä avattavan koneen luukun päälle, se on mitoitettu kestäämään ainoastaan täyden astiakorin painon.
- Älä **KOSKAAN** laita paljaita käsiä pesuliukseen.
- Älä **KOSKAAN** kaada konetta asennuksen jälkeen.
- Jos huomaat toimintahäiriön tai nestevuodon, kytke laite heti irti sähköverkosta ja sulje veden syöttö.
- Älä sijoita astianpesukonetta lähelle lämmönlähteitä, joiden lämpötila on yli 50 °C.
- Älä **KOSKAAN** jätä astianpesukonetta alttiiksi ilmastotekijöille (sade, aurinko jne).
- Astianpesukonetta ei saa asentaa ulkotiloihin ilman sopivaa suojausta.
- Älä koskaan käynnistä ohjelmaa ilman ylivuotosuojaa altaassa, jos se kuuluu koneeseen.
- Älä koskaan vie koneen lähelle magneettisia esineitä.
- Älä käytä koneen yläosaa alustana.
- Asennusteknikon täytyy varmistaa maadoituksen toimivuus.
- Koekäytön jälkeen asennusteknikon täytyy antaa kirjallinen todistus oikeasta asennuksesta ja koekäytöstä kaikkien normien ja hyvän ammattikäytännön mukaisesti.
- **ÄLÄ** muuta koneen osien sijaintia tai peukaloi niitä. Tällaiset toimenpiteet voivat vaarantaa koneen turvallisuuden.
- Normin EN ISO 4871 mukainen äänenpainetaso:
  - LpA Max = 55 dB Kpa = 2,5 dB työtason alle asennettavat mallit
  - LpA Max = 65 dB Kpa = 2,5 dB kupumallit
  - LpA Max = 76 dB Kpa = 1,5 dB patapesumallit
- Syöttöveden lämpötila enintään: 50 °C.
- Syöttöveden paine enintään: 4 bar (400 kPa).
- Laite on tarkoitettu liitettäväksi vesijohtoverkkoon pysyvästi.
- Laitetta ei saa puhdistaa vesisuihkulla tai höyryllä.

- Tyhjennyksen enimmäiskorkeus:
  - Lattiatasolla ylivuotomalleissa.
  - Enimmäiskorkeus 1 m tyhjennyspumppumalleissa.

## 1.1 Normaalit käyttöolosuhteet

<b>Ympäristön lämpötila:</b>	maks. 40 °C / min. 4 °C (keskimäärin 30 °C)
<b>Korkeus:</b>	enintään 2000 metriä
<b>Suhteellinen kosteus:</b>	enintään 30 % lämpötilassa 40 °C / enintään 90 % lämpötilassa 20 °C °C

## Luku 2 JOHDANTO

### 2.1 Varoituksia

Säilytä kaikki asiakirjat laitteen läheisyydessä. Anna ne teknikoiden ja laitteen käyttäjien luettaviksi ja säilytä ne aina hyvässä kunnossa turvallisessa paikassa. Pidä esillä kopioita usein tapahtuvaa käyttöä varten.

**Käyttäjän täytyy lukea tämä käyttöopas ja ymmärtää ja oppia siinä olevat tiedot ennen minkään toimenpiteen tekemistä koneelle.**

Laite on tarkoitettu ainoastaan ammattimaiseen yhteisön astioiden pesemiseen, sen asennus, käyttö ja huolto on aina annettava koulutetun henkilökunnan tehtäväksi ja näissä tehtävissä on noudatettava laitteen valmistajan ohjeita.

### 2.2 Takuu

Valmistaja ei vastaa annettujen ohjeiden noudattamisen laiminlyömisestä tai koneen väärästä käytöstä omaisuudelle tai henkilöille aiheutuvista vahingoista eivätkä ne kuulu takuun piiriin.

Liitteenä olevissa asiakirjoissa annettujen ohjeiden noudattamatta jättäminen voi vaarantaa laitteen turvallisuuden ja johtaa takuun välittömään raukeamiseen.

Valtuuttamattomien teknikoiden tekemät asennukset ja korjaukset tai muiden kuin alkuperäisten varaosien käyttäminen saa takuun välittömästi raukeamaan.

### 2.3 Varastointi

**Kuljetus ja varastointi:** -10 °C ... 55 °C, huippu 70 °C (enintään 24 tuntia).

Koneen virheettömän toiminnan kannalta on ratkaisevan tärkeää, että se on asennettu oikein. Joitain koneen asennuksen vaatimia tietoja löytyy arvokilvestä, joka on koneen oikealla sivulla ja joka näkyy myös tämän käyttöoppaan kannessa.



**Asennuksen saa tehdä ainoastaan pätevä, valtuutettu teknikko.**

### 3.1 Pakkauksen purkaminen

Tarkista, että pakkaus on ehjä. Jos havaitset vaurioita pakkauksessa, kirjaa ne lähetysluettelo. Varmista pakkauksen purkamisen jälkeen, että laite on ehjä. Jos kone on vaurioitunut, ilmoita asiasta heti jälleenmyyjälle ja kuljetuksesta huolehtineelle yritykselle faksilla tai kirjatulla kirjeellä. Jos vauriot ovat luonteeltaan sellaisia, että ne voivat vaarantaa koneen turvallisuuden, älä asenna äläkä käytä konetta ennen kuin pätevä teknikko on korjannut sen.



**Pakkauksen osia (muovipusseja, styroksia, nauvoja jne. ...) ei saa jättää lasten tai kotieläinten ulottuville, koska ne voivat olla vaarallisia.**

### 3.2 Paikalleen asettaminen

- Varmista, että asennuspaikassa ei ole esineitä tai materiaaleja, joita koneesta käytön aikana mahdollisesti tuleva vesihöyry voi vahingoittaa, tai että tällaiset esineet tai materiaalit on asianmukaisesti suojattu.
- Ennen astianpesukoneen sijoittamista paikalleen valmisteletilaan järjestelmät sähkönsyöttöä sekä vedenottoa ja -poistoa varten.
- Jos yksiseinäinen kone asennetaan kalusteeseen, jätä ainakin 10 mm tilaa koneen seinien ja vierellä olevien pintojen väliin.
- Lattia tai asennuspohja täytyy mitoittaa ottaen huomioon astianpesukoneen kokonaispainon.
- Vakauden takaamiseksi kone täytyy asentaa ja tasapainottaa neljän jalan avulla.
- Tämä laite soveltuu vain kiinteään liitäntään, muunlaisista asennuksista täytyy sopia valmistajan kanssa ja niiden on oltava valmistajan hyväksymiä.
- Irrota pinnasta suojakalvo ennen astianpesukoneen käyttämistä.

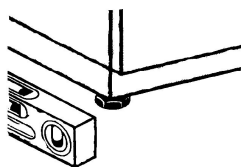

### 3.3 Sähköliitäntä

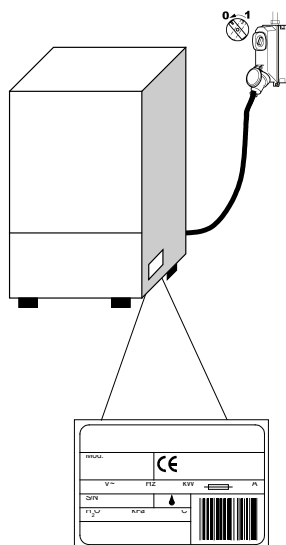

- Järjestelmässä täytyy olla moninapainen pääkatkaisin, joka katkaisee kaikki kontaktit, myös nollajohtimen kontaktin, ja jonka avoimien kontaktien väli on vähintään 3 mm ja joka on lämpömagneettisesti laukeava tai liitetty sulakkeisiin, jotka on mitoitettu tai säädetty koneen arvokilvessä näkyvän tehon mukaisesti.
- Pääkatkaisimen täytyy olla sähkölinjassa asennuspaikan lähellä ja sen täytyy toimia vain yhtä laitetta kohden kerrallaan.
- Sähköverkon jännitteen ja taajuuden täytyy vastata arvokilven tietoja.
- Käyttäjän ja laitteiston turvallisuus vaatii tehokkaan, voimassa olevien normien mukaisen maadoitusjärjestelmän.

- Tämä kone vastaa sertifiointia EN/IEC 61000-3-11, jos järjestelmän impedanssi  $Z_{sys}$  on pienempi tai yhtä suuri kuin  $Z_{max}$  käyttäjän syöttöjärjestelmän ja julkisen järjestelmän liittymäkohdassa. Laitteiston asentajan tai käyttäjän vastuulla on varmistaa, että laitteisto liitetään vain syöttöön, jonka impedanssi  $Z_{sys}$  on pienempi tai yhtä suuri kuin  $Z_{max}$ .

	$Z_{max}$
Patapesukone	0,21 $\Omega$
Kupu	0,24 $\Omega$
Työtason alle asennettava	0,41 $\Omega$

- Virtajohto, vain tyyppiä H07RN-F, virransiirtokyky siirrettävässä käytössä lämpötilassa 60 °C johtimessa:

### Kolmivaihekone

- 5x2,5 mm<sup>2</sup> arvoon 20 A asti
- 5x4 mm<sup>2</sup> arvoon 30 A asti
- 5x6 mm<sup>2</sup> arvoon 38 A asti
- 5x10 mm<sup>2</sup> arvoon 54 A asti

### Yksivaihekoneet

- 3x1,5 mm<sup>2</sup> arvoon 16 A asti
- 3x2,5 mm<sup>2</sup> arvoon 25 A asti

- Ei saa olla kireällä tai puristuksissa normaalin toiminnan tai tavallisen huollon aikana.
- Laitteisto täytyy myös liittää potentiaalintasausjärjestelmään, jonka liitettä tehdään normin IEC 60417 mukaisella symbolilla 5021 merkityllä ruuvilla.
- Potentiaalintasausjohtimen poikkileikkauksen tulee olla 10 mm<sup>2</sup>.
- Noudata sähkökaaviossa näkyviä polariteetteja.
- Lisätietoja sähkökaaviossa.



**Jakorasioiden, adapterien ja sellaisten johtojen, joiden tyyppi ja poikkileikkaus eivät ole oikeita, tai sellaisten jatkojohtojen, jotka eivät vastaa sähköjärjestelmiä koskevia voimassa olevia normeja, käyttäminen on kielletty.**

## 3.4 Vesiliitäntä

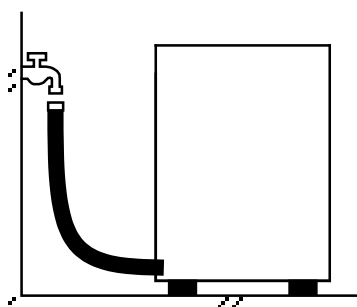

Laite täytyy liittää vesijohtoverkkoon taipuisalla putkella. Vesijohtoverkon ja laitteen magneettiventtiilin välillä on oltava sulkuventtiili. Sulkuventtiilin on oltava lähellä laitetta.

- Veden syötön, lämpötilan ja paineen **täytyy vastata** koneen teknisten tietojen kilven arvoja.
- Varmista, että syötön virtaus ei ole alle 20 l/min.
- Jos veden kovuus on yli 14 °f (8 °dH), on suositeltavaa käyttää konetta, jossa on sisäinen vedenpehennin. Jos veden kovuus on yli 35 °f (19,5 °dH), asenna ulkopuolinen vedenpehennin ennen magneettiventtiiliä.
- Koneet, joissa ei ole vedenpehennintä: jos veden kovuus on yli 14 °f (8 °dH), asenna ulkopuolinen vedenpehennin ennen magneettiventtiiliä.
- Jos veden johtavuus on korkea ja siihen jää paljon mineraalien jätteitä, on suositeltavaa asentaa demineralisointijärjestelmä.

- Jos koneessa aiotaan käyttää vettä, josta on poistettu suola tai jossa on paljon natriumkloridia, on tehtävä erikoistilaus, koska tällaiset koneet vaativat erikoismateriaaleja rakenteensa vuoksi.
- Älä käytä demineralisoitua vettä koneissa, joissa on lämmön talteenotto-laite ja kuparinen talteenottopatteri. Pyydä näissä tapauksissa malli, jonka patterien putket ovat ruostumatonta terästä.

### 3.5 Poistoliitäntä

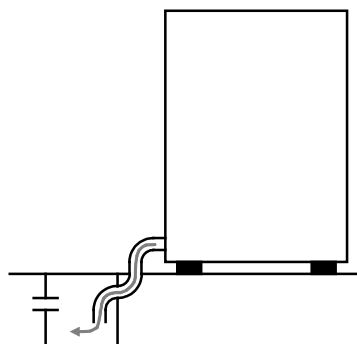

- Poistokanavassa täytyy olla vapaa hajulukolla varustettu lattiakaivo, jonka mitta sopii koneen mukana toimitettuun poistoputkeen. Putken täytyy yltää lattiakaivoon ilman että se on kireällä, puristuksissa, mutkalla, painon alla tai muuten estynyt.
- Allas tyhjentyy painovoiman avulla, joten poiston on oltava koneen pohjan alapuolella.

#### Vapaa poisto

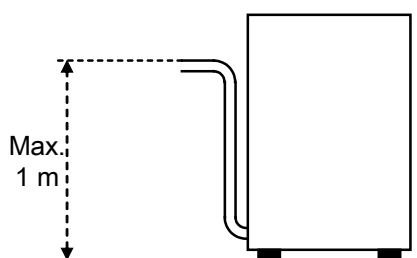

- Mikäli poistokohta ei ole koneen pohjan alapuolella, on mahdollista käyttää tyhjennyspumulla varustettua mallia (saatavissa pyynnöstä).
- Tällöin poistokohdan enimmäiskorkeus on 1 m.
- Tarkista aina, että poistojärjestelmä toimii oikein ja ettei se ole tukossa.
- Muunlaisista asennusratkaisuista on ennalta sovittava koneen valmistajan kanssa, jonka täytyy hyväksyä muutokset.

#### Tyhjennyspumulla varustettu (saatavissa pyynnöstä)

### 3.6 Huuhtelukirkaste ja pesuaine

- Huuhteluaineen ja pesuaineen annostelee koneeseen vakiovarusteena asennettu annostelija, jos se kuuluu malliin.
- Annoksen määrittää asennusteknikko veden kovuuden mukaan. Teknikko myös säätää annostelijat.
- Ennen säätämistä syöttöletkut on täytettävä oikealla tuotteella.
- Säätö tehdään vastaavilla säätöruuveilla tai suoraan käyttöpaneelilta, mallista riippuen.
- Säiliössä olevan nesteiden tason on oltava riittävä. Se ei koskaan saa laskea liian alas, eikä nesteeseen saa lisätä syövyttäviä tai epäpuhtaita aineita.

**Älä KOSKAAN käytä KLOORI- tai HYPOKLORIITTI-pohjaisia pesuaineita.**

On aina suositeltavaa asentaa automaattinen pesuaineen annostelija.



Painikkeet*		Värit ja toimintatilat			
1	<b>VIRTAPAINIKE</b>	Valkoinen			
2	<b>KÄYNNISTYSPAINIKE</b>	<b>KELTAINEN</b> Kone ei ole valmis	<b>VIHREÄ</b> Kone valmis	<b>SININEN</b> Ohjelma aktiivinen	<b>PUNAINEN</b> Vika

\* Tämä viittaa kohtiin (**kuva 1**) ja (**kuva 2**).

Tietojen ja varoitusten symbolit*			
	Yleinen varoitus. Napauta kuvaketta, niin saat varoituksen esiin.		Tauko
	Suola puuttuu		WiFi-yhteys muodostettu. Ei aktiivinen, jos ylivedetty.
	Pesuaine puuttuu		Täytä kori
	Huuhtelukirkaste puuttuu		Veden täyttö
	Huoltopyyntö. Napauta kuvaketta, niin saat pyynnön esiin.		Vika. Napauta kuvaketta, niin saat näkyviin vian tyypin.
A	Automaattinen käynnistys. Ei aktiivinen, jos ylivedetty.		Näytönesto aktiivinen tai passiivinen.

Tämä viittaa kohtaan (**kuva 2**).

Toiminnan kuvakkeet			
			<b>END</b>
Pesu	Tyhjennys	Huuhtelu	Jakson päättyminen

### 4.2 Toimintaan kytkentä

Katso kohtaa (**kuva 3**).

- Kytke virta pääkytkimellä.
- Avaa yleinen vesihana.
- NÄYTTÖÖN tulevat astianpesukoneen ohjelmiston tiedot. Tarkastuksen jälkeen NÄYTTÖ sammuu.
- **VIRTAPAINIKE (1)** palaa vähäisellä kirkkaudella osoittaen, että kone on valmiustilassa.

**NÄYTTÖ** on varustettu turvalukituksella, joka aktivoituu 60 sekunnin jälkeen. Sen avaamiseksi on painettava ja

vedettävä sormella lukon kuvaketta suljetusta asennosta avattuun asentoon.



- Tarkista, että pesuvarret ja suodattimet ovat oikein paikoillaan.
- Tarkista pesu- ja huuhteluaineen taso säiliöissä.
- Avaa NÄYTÖN lukitus, jos tarpeen, vetämällä lukon kuvaketta suljetusta asennosta avattuun asentoon.
- Käynnistä kone pitämällä **VIRTAPAINIKETTA (1)** painettuna. Painikkeen kirkkaus lisääntyy.

- **NÄYTTÖÖN** ilmestyy useita tietoja, kuten asetettu ohjelma, altaan ja boilerin lämpötilat ja koneen toimintatila.
- Vihreinä palavat merkinnät **Boiler** ja **Tank** ja **KÄYNNISTYSPAINIKE (2)** osoittavat, että astianpesukone on käyttövalmis.
- Viimeksi asetettu ohjelma on valittuna aina, kun laite käynnistetään uudelleen.

### 4.3 Ohjelmien valitseminen

- Ohjelmavalikko avataan painamalla näytöstä **SET PROGRAM** -kuvaketta:

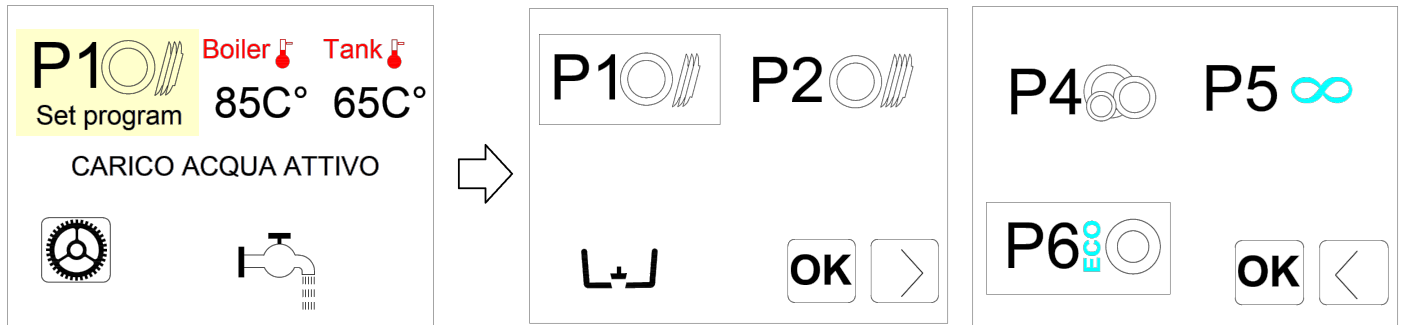

- Valikossa on 5 valmiiksi asetettua ohjelmaa, joista voidaan valita, sekä tyhjennysohjelma.
- Voit siirtyä valikon kahden ikkunan välillä käyttämällä alaoikealla olevaa nuolta.
- Valitse haluamasi ohjelma ja vahvista valintasi **OK**-painikkeella. Aktiivinen ohjelma on juuri valittu ohjelma.

### 4.4 Ohjelmavalikon muokkaaminen yksilöllisesti

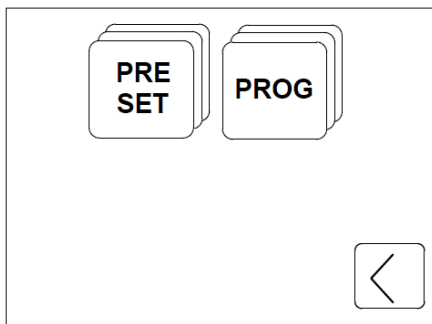

Ohjelmavalikkoa voidaan muokata yksilöllisesti vaihtamalla yhden tai useamman ohjelman valitsemalla niitä käytettävissä olevista ohjelmista.

- Avaa ohjelmavalikko kuten on ohjeistettu kappaleessa **4.3 Ohjelmien valitseminen**.
- Pidä painettuna ohjelmaa, jonka haluat vaihtaa, niin näyttöön avautuu muokausvalikko.
- Tästä valikosta voit valita ja vaihtaa koko OHJELMASARJAN tai vain yhden ohjelman.

#### 4.4.1 OHJELMASARJA

Tästä kohdasta voit valita esimääriteltujen ohjelmien SARJASTA haluamasi ohjelman riippuen haluamastasi toiminnosta.

- Voit siirtyä valikon ikkunoiden välillä käyttämällä alaoikealla olevaa nuolta.
- Valitse SARJA, jota haluat käyttää, ja vahvista valintasi **OK**-painikkeella, niin pääset takaisin perusvalikkoon.
- Valittu ohjelmien SARJA on nyt aktivoituna oleva ohjelmasarja.

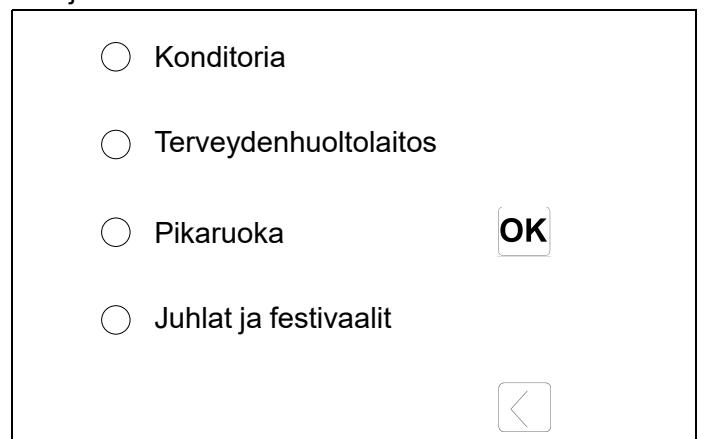
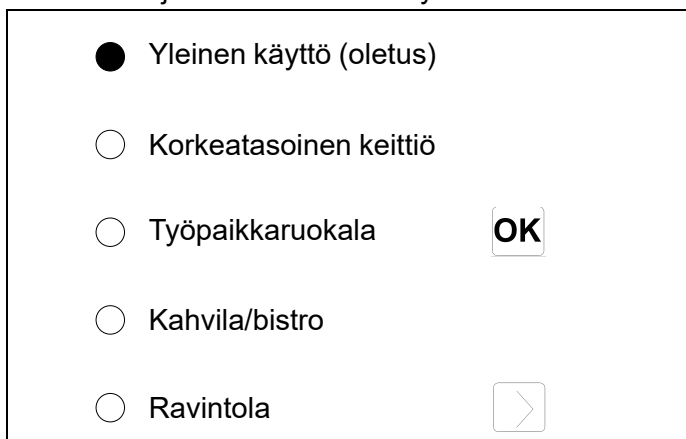

## 4.4.2 OHJELMA





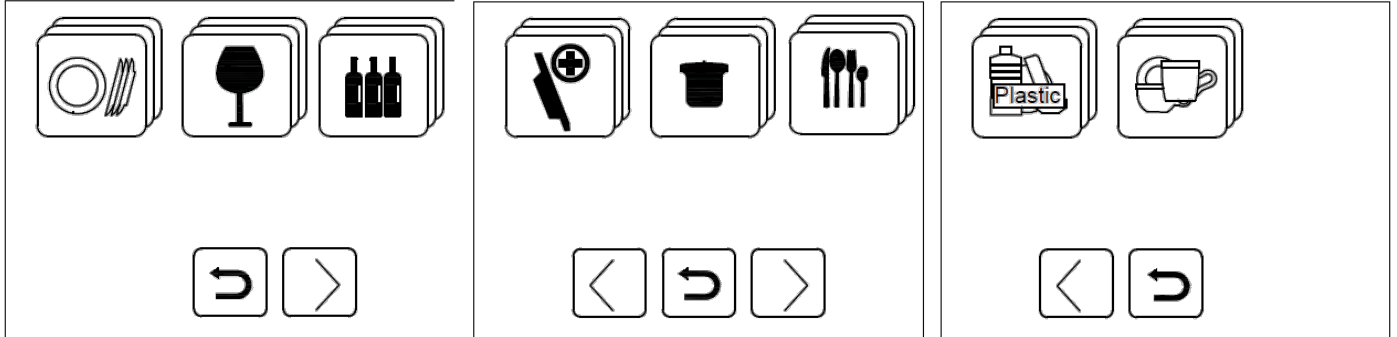



















Tästä on mahdollista valita ja vaihtaa valikon ohjelmia yksittäin riippuen kulloisestakin tarpeesta.

- Siirry ikkunoiden välillä nuolilla ja tuo näyttöön ohjelmaryhmiä astioiden tyypistä riippuen.
- Kun haluat palata lähtöikkunaan, paina VAHVISTUSPAINIKETTA.
- Paina haluamaasi kuvaketta, kun haluat tuoda esiin vastaavan ohjelmaluettelon.



- Paina sen ohjelman kuvaketta, jonka haluat asettaa, ja vahvista valintasi **OK**-painikkeella.
- Valitsemasi ohjelmasta tulee nyt osa esiasetettujen ohjelmien sarjaa.

# ALKUPERÄISET OHJEET

<p><b>LAUTASET</b></p>		<p><b>1</b></p>  <p><b>P1 VAKIO</b></p>	<p><b>2</b></p>  <p><b>P2 TAVALLINEN</b></p>	<p><b>3</b></p>  <p><b>P3 TEHOPE-SU</b></p>	 <p><b>P4 HELLÄVA-RAINEN</b></p>	 <p><b>P5 JATKUVA</b></p>	 <p><b>P6 EKO</b></p>
<p><b>LASIT</b></p>		 <p><b>G1 TEHOPE-SU</b></p>	 <p><b>G2 VAKIO</b></p>	 <p><b>G3 HELLÄVA-RAINEN</b></p>	 <p><b>G4 JÄÄTELÖ</b></p>		
<p><b>PULLOT</b></p>		 <p><b>B1 HUUHTELU</b></p>	 <p><b>B2 PESU</b></p>	 <p><b>B3 TEHOPE-SU</b></p>			
<p><b>SANITEETTITARVIKKEET</b></p>		<p><b>71c</b></p> <p><b>P71C</b></p>	<p><b>A0<sub>30</sub></b></p> <p><b>PA030 SANI A0=30</b></p>	<p><b>A0<sub>60</sub></b></p> <p><b>PA060 SANI A0=60</b></p>	<p><b>A0<sub>300</sub></b></p> <p><b>PA0300 SANI A0=300</b></p>		
<p><b>KATTILAT</b></p>		 <p><b>Pt1 VAKIO</b></p>	 <p><b>Pt2 TEHOPE-SU</b></p>	 <p><b>Pt3 PITKÄ</b></p>			
<p><b>ATERIMET</b></p>		 <p><b>S1 VAKIO</b></p>	 <p><b>S2 TEHOPE-SU</b></p>				

<b>MUOVI</b>		▶			
			<b>Pp1 LASIT</b>	<b>Pp2 LAUTASET</b>	
<b>KUPIIT</b>		▶			
			<b>C1 VAKIO</b>	<b>C2 BISTRO</b>	<b>C3 TEHOPE-SU</b>

## 4.4.3 Tyhjennysohjelmien muokkaaminen

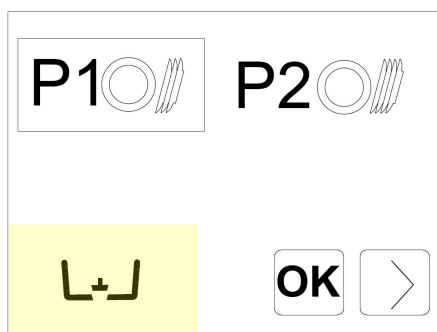

Tyhjennysohjelmaa voidaan muokata yksilöllisesti. Oletusasetuksena olevan ohjelman voi vaihtaa johonkin käytettävissä olevista ohjelmista.

- Avaa ohjelmavalikko kuten on ohjeistettu kappaleessa **4.3 Ohjelmien valitseminen**.
- Avaa käytettävissä olevien tyhjennysohjelmien luettelo pitämällä painettuna tyhjennyskuvaketta.
- Valitse haluamasi ohjelma ja vahvista valintasi **OK**-painikkeella.
- Valitsemasi ohjelmasta tulee nyt osa esiasetettujen ohjelmien sarjaa.

<b>TYHJENNYS</b>	<b>ITSEPUHDISTUS</b>	<b>VEDEN VAIHTO</b>	<b>TEHOPUHDISTUS</b>

## 4.5 Korin valmistelu

Katso kohtaa (**kuva 4**) ja noudata koneen moitteettoman toiminnan takaamiseksi seuraavia sääntöjä:

- Käytä sopivaa koria. Älä täytä koria liian täyteen äläkä aseta astioita päällekkäin.
- Huuhtelee astiat ja poista siten suurikokoiset ruokajäämät.
- Aseta tyhjät astiat koriin avoin puoli alaspäin.
- Aseta lautaset yms. koriin kallelleen niin, että sisäpuoli on ylöspäin.
- Aseta eri ruokailuvälineet niiden koriin niin, että kahva on alaspäin.
- Älä pane hopeisia ruokailuvälineitä samaan koriin ruostumattomasta teräksestä valmistettujen ruokailuvälineiden kanssa. Hopea tummuu ja teräs voi syöpyä.
- Pese astiat heti käytön jälkeen. Näin vältät lian kuivumisen ja tarttumisen astioihin.
- Pese ainoastaan ehjiä ja konepesun kestäviä astioita.

## 4.6 Jakson käynnistäminen

Katso kohtaa (**kuva 5**).

- Käynnistä ohjelma painamalla **KÄYNNISTYSPAINIKETTA (2)**. NÄYTÖSSÄ näkyvä painike muuttuu siniseksi ja näkyviin tulevat tiedot jaksosta.
- Jakson päättyessä näkyviin tulee merkintä **END**, ja **KÄYNNISTYSPAINIKE (2)** muuttuu vihreäksi.
- Nopeaa kuivumista varten ota kori koneesta jakson päättyttyä.
- Jakson lopettamiseksi ennen sen päättymistä paina uudelleen **KÄYNNISTYSPAINIKETTA (2)**.

#### 4.7 Jakson automaattinen käynnistäminen

Katso kohtaa (kuva 6).

Tämän toiminnon avulla voit käynnistää jakson yksinkertaisesti sulkemalla luukun (tai kuvun) eikä mitään painiketta tarvitse painaa. Aktivoi toiminto seuraavalla tavalla:

Näytössä oleva **A** osoittaa, että toiminto on aktiivinen.

- Ellei toiminto ole käytössä oletusarvona, se täytyy aktivoida asetusvalikosta.
- Toiminto poistetaan käytöstä painamalla muutaman sekunnin ajan painiketta **KÄYNNISTYSPAINIKETTA (4)** luukku auki.

Käytöstä poistaminen pysyy aktiivisena vain yhden pesujakson ajan.

---

**Huomaa Kupumalleissa automaattinen käynnistys aktivoituu itsestään ensimmäisen jakson jälkeen: seuraavat jaksot käynnistyvät siis automaattisesti kun kupu suljetaan. Tämän tilan osoittaa näytössä merkintä **A**.**

---

#### 4.8 Koneen sammuttaminen

- Koneen sammuttamiseksi paina NÄYTÖSSÄ olevaa VIRTAPAINIKETTA (1). Näkyviin tulevat päivämäärä ja kellonaika noin 60 sekunniksi, jonka jälkeen lukitus aktivoituu.

---

**Huomaa Mikäli kone jää käynnistettyyn tilaan yli tunniksi luukku auki, se sammuu automaattisesti.**

---

#### 4.9 Koneen tyhjentäminen

- Voit valita tyhjennys- ja puhdistusjakson, kuten on ohjeistettu kappaleessa **4.4.3 Tyhjennysohjelmien muokkaaminen**.
- Avaa ohjelmavalikko, kuten on esitetty kappaleessa **4.3 Ohjelmien valitseminen**. Valitse tyhjennys ja vahvista **OK**-painikkeella.
- Käynnistä ohjelma painamalla **KÄYNNISTYSPAINIKETTA (2)**.
- Jakson päätyttyä kone sammuu.

#### 4.10 Hartsien regenerointi (\*lisävaruste)

Koneissa, jotka on varustettu vedenpehmentimellä, hartsien regenerointijakso aktivoituu automaattisesti veden kovuusasetuksen perusteella. Tällöin pesuohjelma saattaa pidentyä.

---

**Huomaa Älä sammuta konetta, jos regenerointijakso on käynnissä.**

---

Kun vedenpehmentimellä varustetussa koneessa näyttöön tulee kuvake **SUOLA PUUTTUU**, säiliöön täytyy lisätä suolaa. Toimi seuraavalla tavalla:

- Ota kori koneesta.
- Poista suodatinyksikkö (kuva 7).
- Ruuvaa auki suolasäiliön korkki (kuva 8).
- Kaada säiliöön toimitetun suppilon avulla noin 700 g regenerointisuolaa (ilman lisäaineita olevaa ruokasuolaa, jonka rakeiden läpimitta on noin 1 - 2 mm).
- Sulje säiliö kunnolla.
- Ilmoitus **SUOLA PUUTTUU** katoaa muutaman minuutin kuluttua.

#### 4.11 Ulkopuolisella vedenpehmentimellä varustetut koneet

Ulkopuolisella vedenpehmentimellä varustetuissa koneissa esiasetettujen jaksojen päättymisen jälkeen näyttöön tulee ilmoitus **SERVICE** osoittaen, että ulkopuolinen vedenpehmentin vaatii hartsien regenerointia.

Ilmoituksen voi kuitata valikosta 12.

## 4.12 Käytön päättäminen

- Päivän päättyessä tyhjennä kone aina kuten kuvataan kappaleessa **4.9 Koneen tyhjentäminen**.
- Katkaise sähkönsyöttö pääkatkaisimella ja sulje ulkopuolinen vesihana.
- Tee säännöllinen huolto ja puhdista kone kuten kuvataan kappaleessa **Luku 5 HUOLTO**.
- Jätä astianpesukoneen luukku raolleen, jos mahdollista, jotta sen sisälle ei muodostu pahaa hajua.

## Luku 5 HUOLTO

### 5.1 Yleiset säännöt



**Ennen minkään huoltotoimenpiteen tekemistä tyhjennä kaikki vesi, katkaise virta ja sulje ulkopuolinen vesihana.**

Älä käytä paineistettuja vesisuihkuja, koska ne voivat vahingoittaa sähköjärjestelmää. Pese ulkopinnat niiden ollessa kylmiä käyttäen erityisesti teräkselle tarkoitettuja tuotteita.

Jos jään muodostuminen on mahdollista, tyhjennä vesi säiliöstä ja pesupumpusta.

### 5.2 Puhdistus

Koneen tehon takaamiseksi alla kuvatut huoltotoimenpiteet täytyy tehdä säännöllisesti. On suositeltavaa tehdä sterilointi säännöllisesti sopivilla, syövyttämättömillä, kaupoista saatavilla tuotteilla.

### 5.3 Suodatinyksikön puhdistus

Tee toimenpide päivän päättyessä tai kun huomaat suodattimissa likajäänteitä:

1. Poista korit ja puhdista ne.
2. Tyhjennä allas kappaleen **4.9 Koneen tyhjentäminen** ohjeiden mukaisesti.
3. Irrota kaikki astianpesukoneen suodattimet ja puhdista ne huolellisesti.
4. Puhdista teräsallas, mutta älä käytä hankaavia tuotteita tai esineitä.
5. Kun kuvatut toimenpiteet on tehty, laita kaikki osat oikein paikoilleen.

### 5.4 Varsien puhdistus

Pesu- ja huuhtelubarret on helppo irrottaa suuttimien säännöllistä puhdistusta varten tukkeutumisen ja/tai kerrostumien välttämiseksi.

Toimi seuraavalla tavalla:

- Irrota varret ruuvaamalla auki niiden kiinnityslaippa tai irrottamalla pikakiinnitys.
- Pese kaikki osat juoksevassa vedessä, puhdista suuttimet huolellisesti käyttäen tarvittaessa hammastikkaa tai pientä teräsetta.
- Puhdista varsien pyörintätaipit koneen sisällä sekä pesu- ja huuhteluveden ulostuloalue.
- Aseta varret paikoilleen ja tarkista, että ne pyörivät esteettä.

### 5.5 Annostelijat

Astianpesukoneen ja pesun tehokkuuden takaamiseksi on välttämätöntä vaihtaa säännöllisesti pesuaineen ja huuhtelukirkasteen annostelijoiden sisäiset putket.

Putkien käyttöikä saattaa vaihdella riippuen käytössä olevista kemikaaleista.

On suositeltavaa tarkistaa säännöllisin väliajoin putkien kunto ja suunnitella niiden vaihto siten, että se tapahtuu vähintään kerran vuodessa.

Koneessa on vianmääritysjärjestelmä, joka pystyy havaitsemaan ja ilmoittamaan eri toimintahäiriöistä.

Vika	Kuvaus ja mahdolliset korjaukset	
<b>Er01</b>	<b>Huuhtelua ei ole tehty.</b> Astioiden huuhtelua ei ole tehty oikein. Tarkista, että huuhtelusuuttimet ovat puhtaat.	
<b>Er02</b>	<b>Vettä ei ole poistettu.</b> Veden poistoa ei tapahdu tai se tapahtuu virheellisesti. Tarkista, ettei poistoputki ole taipunut tai puristuksissa ja että hajulukko tai suodattimet eivät ole tukossa. Ylivuotosuojalla varustetuissa koneissa poista se ennen poistojakson käynnistämistä.	
<b>Er03</b>	<b>Huuhtelulämpötilan palautuksen häiriö.</b> Lämmittimen lämpötilan palautuminen ei ole tapahtunut määriteltyjen aikarajojen sisällä pesujakson aikana. Sammuta kone, käynnistä se uudelleen ja suorita uusi pesujakso.	
<b>SAFE</b>	<b>Er04</b>	<b>Altaan veden täytön häiriö.</b> Tarkista, että vesiliitännät on tehty oikein ja että vesihana on auki. Tarkista, että koneessa on ylivuotosuoja, mikäli se kuuluu koneeseen. Sammuta kone, käynnistä se uudelleen ja suorita uusi täyttöjakso.
<b>Er05</b>	<b>Altaan lämpömittarin häiriö. (Anturi auki)</b> Kone ei lue altaan lämpötila-arvoa. Sammuta kone ja käynnistä se uudelleen.	
<b>Er06</b>	<b>Altaan lämpömittarin häiriö. (Anturin oikosulku)</b> Kone ei lue altaan lämpötila-arvoa. Sammuta kone ja käynnistä se uudelleen.	
<b>Er07</b>	<b>Lämmittimen lämpömittarin häiriö. (Anturi auki)</b> Kone ei lue lämmittimen lämpötila-arvoa. Sammuta kone ja käynnistä se uudelleen.	
<b>Er08</b>	<b>Lämmittimen lämpömittarin häiriö. (Anturin oikosulku)</b> Kone ei lue lämmittimen lämpötila-arvoa. Sammuta kone ja käynnistä se uudelleen.	
<b>Er09</b>	<b>Lämmittimen täytön aikakatkaistu.</b> Lämmitin ei ole täyttynyt. Huuhtelua ei voi suorittaa. Tarkista, että veden syöttöhana on auki. Sammuta kone, käynnistä se uudelleen ja suorita uusi jakso.	
<b>Er21</b>	<b>Riittämätön huuhtelu.</b> Huuhtelua ei ole suoritettu riittävässä määrin. Tarkista, että huuhtelusuuttimet ovat puhtaat. Tämä vika ei estä koneen toimintaa.	
<b>Er22</b>	<b>Altaan lämpötilan palautuksen häiriö:</b> Altaan lämpötilan palautuminen ei ole tapahtunut määriteltyjen aikarajojen sisällä pesujakson aikana. Sammuta kone, käynnistä se uudelleen ja suorita uusi pesujakso.	
<b>Er25</b>	<b>Suorita ulkoinen puhdistus:</b> Ulkoisille vedenkäsittelylaitteille asetettu litramäärä on saavutettu. Virhe ei estä astianpesukoneen käyttöä. Viestin voi kuitata avaamalla valikon 12.	
<b>SAFE</b>	<b>ErSF</b>	<b>Sähkömekaaninen turvajärjestelmä:</b> Lämmittimen ja altaan turvatermostaattit ovat laenneet tai altaan turvapainekytin on lauennut.
<b>ErSL</b>	<b>Täyttötason turvalaite:</b> Altaan veden taso ei ole oikea.	
<b>Erb</b>	<b>Liian korkea vedenlämmittimen lämpötila:</b> Todennäköinen lämmitysreleen/-kontaktorin vika	
<b>Ert</b>	<b>Liian korkea pesualtaan lämpötila:</b> Todennäköinen lämmitysreleen/-kontaktorin vika	
<b>drt</b>	<b>Likainen suodatin:</b> Altaan veden täyttötaso ei ole oikea, mikä johtuu likaisesta suodattimesta tai huonosti asennetusta ylivuotosuojasta.	
<b>ErSI</b>	<b>Tulon turvallisuuteen liittyvä vika:</b> Peruuttamaton vika. Ota yhteys huoltoon.	



Vika	Kuvaus ja mahdolliset korjaukset
<b>Er98</b>	<b>Pehmokäynnistimen vika:</b> Vika pehmokäynnistysjärjestelmässä. Ota yhteyttä huoltoon.
<b>NO SALT</b>	<b>Suola puuttuu:</b> Vedenpehmentimellä varustetuissa astianpesukoneissa tämä osoittaa suolan puuttumisen. Lisää suolaa.
<b>NO DT</b>	<b>Pesuaine puuttuu:</b> Lisää pesuainetta syöttölokeroon.
<b>NO BL</b>	<b>Huuhtelukirkaste puuttuu:</b> Lisää huuhtelukirkastetta syöttölokeroon.
<b>SERV</b>	<b>Huoltopyyntö:</b> Tämä on yleinen huoltopyyntö, jos sellainen on asetettuna.
<b>REG ON</b>	<b>Regenerointi on käynnissä:</b> vedenpehmentimen hartsien regenerointijakso on käynnissä.
<b>REG REQ</b>	<b>Regenerointipyyntö:</b> Regenerointi on käynnistettävä, ellei sitä ole asetettu automaattiseksi.
<b>Er27</b>	<b>Virhe lämmittimen gradientissa:</b> Vedenlämmittimen lämmitys ei toimi oikein.
<b>Er28</b>	<b>Virhe altaan gradientissa:</b> Altaan lämmitys ei toimi oikein.
<b>Er99</b>	<b>Lisäpiirikortin vika:</b> Kommunikointi lisäpiirikortin kanssa ei toimi oikein.
<b>Er30</b>	<b>Vika automaattisessa avauksessa:</b> Astianpesukoneissa, joissa on automaattinen kuvun avaus, avausjärjestelmä ei toimi oikein. Tarkasta, ettei mikään estä kuvun avautumista. Mikäli ongelma ei korjaudu, ota yhteys huoltoon.
<b>Er31</b>	<b>Vika automaattisessa sulkeutumisessa:</b> Astianpesukoneissa, joissa on automaattinen kuvun sulkeutuminen, sulkujärjestelmä ei toimi oikein. Tarkasta, ettei mikään estä kuvun sulkeutumista. Mikäli ongelma ei korjaudu, ota yhteys huoltoon.
<b>Er33</b>	<b>Osmoosi vähäisellä paineella:</b> Tarkista, että vesihana on auki.
<b>Er34</b>	<b>Osmoosissa häviää vettä:</b> Katkaise astianpesukoneen virran- ja vedensyöttö ja ota yhteyttä huoltoon.
<b>Er35</b>	<b>Osmoosin sähkönjohtavuuden virhe:</b> Järjestelmä ei toimi oikein. Ota yhteyttä huoltoon.
<b>Er36</b>	<b>Osmoosisuodatin:</b> Osmoosisuodatin on vaihdettava. Ota yhteyttä huoltoon.
<b>Er37</b>	<b>Lämmittimen lämmityksen aikakatkaisu:</b> Huuhteluveden lämmitysvastus ei toimi oikein. Ota yhteyttä huoltoon.
<b>Er38</b>	<b>Altaan lämmityksen aikakatkaisu:</b> Pesuveden lämmitysvastus ei toimi oikein. Ota yhteyttä huoltoon.
<b>Er39</b>	<b>Viallinen lämmittimen painekeytkin.</b>
<b>Er40</b>	<b>Viallinen altaan painekeytkin.</b>



**Koneen sammuttaminen ja uudelleen käynnistäminen nollaa ilmoituksen. Jos ongelma toistuu ohjeiden noudattamisen jälkeen, ota yhteys valtuutettuun huoltoon.**



Seuraavat asetukset saa tehdä vain pätevä teknikko.

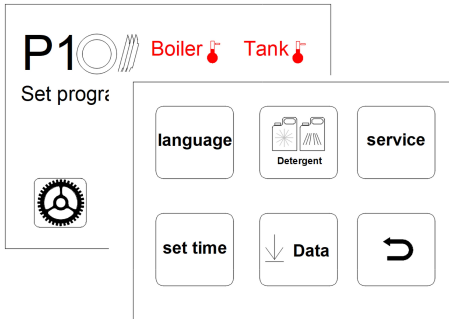

Perusikkunasta voi avata asetusvalikon painamalla alhaalla vasemmalla olevaa hammasrattaan kuvaketta.



Sen jälkeen on mahdollista jokin oheisista alavalikoista.

Käytä nuolta valikon sisällä liikkumiseen ja parametrien vierittämiseen ja muokkaamiseen.



Vahvista valintasi painamalla **OK**-painiketta.



Paina VAHVISTUSPAINIKETTA, kun haluat palata suoraan perusvalikkoon.



<b>Language</b>	Kielen asetus: Valittavissa on kolme kieltä. Paina haluamasi kielen ympyrää ja vahvista ja poistu painamalla <b>RETURN</b> .
<b>Set time</b>	Päivämäärän ja kellonajan asetus: Aseta kellonaika käyttämällä pystysuuntaisia nuolia ▲ ▼ ja siirry sitten seuraavaan valikkoon päivämäärän asettamista varten.
<b>Detergent</b>	Pesuaineen ja huuhtelukirkasteen säätö: pesuaineen ja huuhtelukirkasteen määrä on säädettävissä pystysuuntaisilla nuolilla ▲ ▼.
<b>Data</b>	<b>Upload Menü:</b> Paina painiketta USB-muistitikun liittämisen jälkeen NÄYTÖSTÄ puuttuvien ohjelmapäivitysten lataamiseksi.
	<b>Data prog:</b> Paina painiketta USB-muistitikun liittämisen jälkeen NÄYTÖN kaikkien ohjelmapäivitysten lataamiseksi.
	<b>Download Menü:</b> Paina painiketta USB-muistitikun liittämisen jälkeen suoritettujen ohjelmajaksojen luettelon lataamiseksi.

Valitsemalla **SERVICE**-valikon pääsee muihin alavalikoihin.

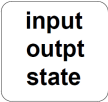
	<b>Mem allarm</b>	<b>Hälytysmuisti:</b> Painamalla painiketta näkyviin saadaan tapahtuneiden virheiden kronologinen luettelo.
	<b>Info</b>	<b>Tiedot:</b> Painamalla painiketta esiin saadaan astianpesukoneen asetusparametrit.
	<b>Mem Prog</b>	<b>Ohjelmamuisti:</b> Painamalla painiketta esiin saadaan suoritettujen ohjelmajaksojen luettelo ja vastaavat tulokset.
	<b>Reset</b>	Painamalla tätä painiketta voidaan palauttaa tehdasasetukset.
Painamalla jakoavaimen kuvaketta saadaan esiin tekniikan valikko, jonka kautta voidaan tarkistaa ja muokata tietyt asetukset.		

   	Wi-fi-kuvakkeen avulla voidaan aktivoida ja poistaa käytöstä verkkoyhteys.	
	<b>Input outpt state</b>	Tästä valikosta saadaan näkyviin tiedot astianpesukoneen tulojen ja lähtöjen tiloista.
	<b>Set menü key</b>	Tämän valikon avulla voidaan muokata muutamia käyttöparametreja. Käyttämällä pystysuuntaisia nuolia ▲ ▼ voidaan syöttää valikon numero, jonka jälkeen tulee painaa <b>Login-painiketta</b> .

**Valikko 12:** Valikon kautta voidaan muokata seuraavia parametreja:

<b>Language</b>	Kielen valinta.
<b>Boiler Set</b>	Lämmittimen lämpötilan säätäminen ohjelmia varten. Ympäristön ilmanpaineella toimivien vedenlämmittimien malleissa (huuhtelupumppu) on eri asetukset jokaista ohjelmaa varten ( <b>PR1 – PR2 – PR3</b> ).
<b>Tank Set</b>	Altaan lämpötilan säätäminen ohjelmia varten. Huuhtelupumpulla varustetuissa malleissa on eri asetukset jokaista ohjelmaa varten ( <b>PR1 – PR2 – PR3</b> ).
<b>ThermoStop</b>	Huuhtelulämpötila pidetään oikeana käyttämällä <b>ThermoStop</b> -toimintoa.
<b>Energy Saving</b>	<b>Energy Saving</b> -toiminnon avulla voidaan säästää energiaa koneen ollessa kytkettynä sähköverkkoon mutta ei käytössä.
<b>Manual Detergent</b>	Pesuaineen annostelijan manuaalinen käyttötapa. Kun valitaan asetus ON, syöttöputki täyttyy automaattisesti. Putken pituus on valmiiksi määritetty astianpesukoneen mallin mukaan.
<b>Manual Rinse Aid</b>	Huuhtelukirkasteen annostelijan manuaalinen käyttötapa. Kun valitaan asetus ON, syöttöputki täyttyy automaattisesti. Putken pituus on valmiiksi määritetty astianpesukoneen mallin mukaan.
<b>Detergent Dose</b>	Pesuaineen annosteluajan tai määrän (g/l) säätö mallin mukaan.
<b>Rinse Aid Dose</b>	Huuhtelukirkasteen annosteluajan tai määrän (g/l) säätö mallin mukaan.
<b>Water Hardness Measure Unit</b>	Veden kovuusyksikön asetus: F = ranskalaiset asteet, D = saksalaiset asteet.
<b>Water Hardness</b>	Tuloveden kovuuden asettaminen mitatun kovuuden mukaan koneissa, joissa on sisäinen vedenpehmentin. Valitse asetus seuraavan kappaleen sisältämän taulukon perusteella.
<b>Manual Rinse Pump</b>	Huuhtelupumpun manuaalinen käynnistys.
<b>Manual Drain</b>	Tyhjennyspumpun manuaalinen käynnistys.
<b>Autostart Enable</b>	Automaattisen käynnistyksen aktivointi.
<b>Service Cycles Counter</b>	Ohjelmajaksojen laskurin aktivointi, jolloin <b>Service</b> -huoltotoiminnon ilmoitukset aktivoituvat. Ilmoitukset voidaan kuitata valikon 12 asetuksista.
<b>Water Service Set</b>	Ulkoisen vedenkäsittelylaitteen litramäärän asetus, asetusarvo on 0–12000 litraa 200 litran välein.

Paina haluamasi parametrin asettamisen jälkeen **OK**-painiketta valintasi vahvistamiseksi ja valikosta poistumiseksi.

### 7.1 Veden kovuuden taulukko

Aseta syöttöveden kovuuden taso **dH** asetusvalikosta seuraavan taulukon mukaan:

Mitattu kovuus		dH	Mitattu kovuus		dH
°fr	dGH	n°	°fr	dGH	n°
0 ÷ 20	0 ÷ 11	1	41 ÷ 45	23 ÷ 25	6
21 ÷ 25	12 ÷ 14	2	46 ÷ 50	26 ÷ 28	7
26 ÷ 30	15 ÷ 17	3	51 ÷ 55	29 ÷ 31	8
31 ÷ 35	17 ÷ 20	4	56 ÷ 60	31 ÷ 34	9
36 ÷ 40	20 ÷ 22	5			

Näissä koneissa ei ole materiaaleja, joiden hävittäminen vaatii erityistoimenpiteitä.

### Huomaa (Voimassa Euroopan Yhteisön maissa sekä maissa, joissa jätteet lajitellaan).

Tuotteessa tai sen asiakirjoissa oleva merkki osoittaa, että tuotetta ei saa hävittää kotitalousjätteiden mukana sen käyttöiän päätyttyä. Mahdollisten väärän hävittämisen aiheuttamien ympäristö- ja terveyshaittojen välttämiseksi käyttäjän tulee erottaa tuote muista jätteistä ja kierrättää se vastuullisella tavalla materiaalien jatkuvan uudelleen käytön tukemiseksi.

Ammattikäyttäjien on hyvä ottaa yhteys toimittajaan ja tarkistaa hankintasopimuksen ehdot.

Tätä tuotetta ei saa hävittää yhdessä muiden kaupallisten jätteiden kanssa.

	Symbolit	Esine	Materiaali	%
Suoraan kierrätettävissä		Metallilevy	Teräs	80
		Pahvipakkaus	PAP	
		Puualusta	ISPM15	
		Muoviosat	PP, PP+FV	
Yhdisteet		SER	Moottorit	Kokoonpanot
			Sähköosat	
			Elektroniikkaosat	
			Kumiosat	

## Luku 9 YMPÄRISTÖ

### 9.1 Ympäristöystävällinen käyttö

Astianpesukoneen vastuullinen päivittäinen käyttö voi auttaa suojelemaan ympäristöä pienten seikkojen avulla:

- Pese vain täysiä koreja.
- Sammuta astianpesukone, kun sitä ei aiota käyttää.
- Pidä kone suljettuna sen ollessa valmiustilassa.
- Käytä likaisuusasteelle sopivaa ohjelmaa.
- Syötä koneeseen lämmintä vettä, jos vesi lämmitetään kaasulla.
- Varmista, että kaikki poistokanavat vievät sopivaan viemärijärjestelmään.
- Älä ylitä suositeltuja pesuainemääriä.



## ΠΕΡΙΕΧΟΜΕΝΑ

<b>ΚΕΦ. 1 ΣΗΜΑΝΤΙΚΟΙ ΚΙΝΔΥΝΟΙ ΚΑΙ ΠΡΟΕΙΔΟΠΟΙΗΣΕΙΣ</b> .....	<b>2</b>
1.1 ΚΑΝΟΝΙΚΕΣ ΣΥΝΘΗΚΕΣ ΛΕΙΤΟΥΡΓΙΑΣ .....	3
<b>ΚΕΦ. 2 ΕΙΣΑΓΩΓΗ</b> .....	<b>3</b>
2.1 ΠΡΟΕΙΔΟΠΟΙΗΣΕΙΣ .....	3
2.2 ΕΓΓΥΗΣΗ .....	3
2.3 ΑΠΟΘΗΚΕΥΣΗ .....	3
<b>ΚΕΦ. 3 ΕΓΚΑΤΑΣΤΑΣΗ</b> .....	<b>4</b>
3.1 ΑΠΟΣΥΣΚΕΥΑΣΙΑ.....	4
3.2 ΤΟΠΟΘΕΤΗΣΗ .....	4
3.3 ΗΛΕΚΤΡΙΚΗ ΣΥΝΔΕΣΗ .....	5
3.4 ΥΔΡΑΥΛΙΚΗ ΣΥΝΔΕΣΗ .....	6
3.5 ΣΥΝΔΕΣΗ ΣΤΟΝ ΑΓΩΓΟ ΑΠΟΧΕΤΕΥΣΗΣ .....	7
3.6 ΛΑΜΠΡΥΝΤΙΚΟ ΚΑΙ ΑΠΟΡΡΥΠΑΝΤΙΚΟ .....	7
<b>ΚΕΦ. 4 ΧΡΗΣΗ ΤΟΥ ΜΗΧΑΝΗΜΑΤΟΣ</b> .....	<b>8</b>
4.1 ΔΙΕΠΑΦΗ .....	8
4.2 ΕΝΕΡΓΟΠΟΙΗΣΗ.....	8
4.3 ΕΠΙΛΟΓΗ ΠΡΟΓΡΑΜΜΑΤΩΝ .....	9
4.4 ΕΞΑΤΟΜΙΚΕΥΣΗ ΜΕΝΟΥ ΠΡΟΓΡΑΜΜΑΤΩΝ .....	9
4.4.1 PRE SET .....	10
4.4.2 PROG .....	10
4.4.3 Εξατομίκευση προγραμμάτων εκκένωσης .....	12
4.5 ΠΡΟΕΤΟΙΜΑΣΙΑ ΚΑΛΑΘΙΟΥ .....	12
4.6 ΈΝΑΡΞΗ ΚΥΚΛΟΥ .....	12
4.7 ΑΥΤΟΜΑΤΗ ΈΝΑΡΞΗ ΚΥΚΛΟΥ .....	13
4.8 ΑΠΕΝΕΡΓΟΠΟΙΗΣΗ ΤΟΥ ΜΗΧΑΝΗΜΑΤΟΣ.....	13
4.9 ΕΚΚΈΝΩΣΗ ΜΗΧΑΝΗΜΑΤΟΣ.....	13
4.10 ΑΝΑΓΈΝΝΗΣΗ ΡΗΤΙΝΩΝ (*ΠΡΟΑΙΡΕΤΙΚΑ) .....	13
4.11 ΜΗΧΑΝΗΜΑΤΑ ΜΕ ΕΞΩΤΕΡΙΚΟ ΑΠΟΣΚΛΗΡΥΝΤΗ.....	14
4.12 ΤΈΛΟΣ ΛΕΙΤΟΥΡΓΙΑΣ.....	14
<b>ΚΕΦ. 5 ΣΥΝΤΗΡΗΣΗ</b> .....	<b>15</b>
5.1 ΓΕΝΙΚΟΙ ΚΑΝΟΝΕΣ.....	15
5.2 ΚΑΘΑΡΙΣΜΟΣ .....	15
5.3 ΚΑΘΑΡΙΣΜΟΣ ΣΥΣΤΗΜΑΤΟΣ ΦΙΛΤΡΑΡΙΣΜΑΤΟΣ .....	15
5.4 ΚΑΘΑΡΙΣΜΟΣ ΕΚΤΟΞΕΥΤΗΡΩΝ .....	15
5.5 ΔΟΣΟΜΕΤΡΗΤΕΣ.....	15
<b>ΚΕΦ. 6 ΑΥΤΟΔΙΑΓΝΩΣΤΙΚΟΣ ΕΛΕΓΧΟΣ</b> .....	<b>16</b>
<b>ΚΕΦ. 7 ΕΠΙΛΟΓΕΣ ΚΑΙ ΡΥΘΜΙΣΕΙΣ</b> .....	<b>19</b>
7.1 ΠΙΝΑΚΑΣ ΣΚΛΗΡΟΤΗΤΑΣ ΝΕΡΟΥ .....	21
<b>ΚΕΦ. 8 ΑΠΟΡΡΙΨΗ</b> .....	<b>22</b>
<b>ΚΕΦ. 9 ΠΕΡΙΒΑΛΛΟΝ</b> .....	<b>22</b>
9.1 ΧΡΗΣΗ ΜΕ ΣΕΒΑΣΜΟ ΠΡΟΣ ΤΟ ΠΕΡΙΒΑΛΛΟΝ .....	22

Ο κατασκευαστής διατηρεί σύμφωνα με τον νόμο την κυριότητα αυτού του εγγράφου, το οποίο απαγορεύεται να αναπαράχθει και να κοινοποιηθεί με οποιοδήποτε μέσο χωρίς την προηγούμενη, γραπτή εξουσιοδότησή του.

**ΣΗΜ.** Ο κατασκευαστής διατηρεί το δικαίωμα να πραγματοποιήσει ηλεκτρικές, τεχνικές και αισθητικές τροποποιήσεις στο παρόν πλυντήριο πιάτων ή/και να αντικαταστήσει εξαρτήματα χωρίς καμία προειδοποίηση, εφόσον το θεωρεί απαραίτητο, ώστε να διασφαλίζεται πάντα η αξιοπιστία και η μεγάλη διάρκεια ζωής του προϊόντος με προηγμένα τεχνολογικά συστήματα.

## ΚΕΦ. 1 ΣΗΜΑΝΤΙΚΟΙ ΚΙΝΔΥΝΟΙ ΚΑΙ ΠΡΟΕΙΔΟΠΟΙΗΣΕΙΣ



Διαβάστε προσεκτικά το εγχειρίδιο οδηγιών πριν από την έναρξη της λειτουργίας του μηχανήματος. Οι προειδοποιήσεις που περιλαμβάνει παρέχουν σημαντικές οδηγίες σχετικά με την ασφάλεια στις διάφορες φάσεις της εγκατάστασης, της χρήσης και της συντήρησης. Η μη τήρηση των οδηγιών που παρέχονται στα συνημμένα εγχειρίδια μπορεί να οδηγήσει σε μείωση της ασφάλειας της συσκευής και άμεση ακύρωση της εγγύησης.

- Η συσκευή αυτή προορίζεται μόνο για τη χρήση για την οποία έχει σχεδιαστεί. Κάθε άλλη χρήση θεωρείται ακατάλληλη και, συνεπώς, επικίνδυνη.
- Το εξειδικευμένο προσωπικό που εκτελεί την εγκατάσταση πρέπει να εκπαιδεύσει κατάλληλα το χρήστη σχετικά με τη λειτουργία της συσκευής και τυχόν μέτρα ασφαλείας που πρέπει να τηρούνται, ακόμη και μέσω πρακτικής επίδειξης.
- Κάθε επέμβαση στο μηχάνημα, ακόμη και στην περίπτωση βλάβης, πρέπει να γίνεται μόνο από τον κατασκευαστικό οίκο ή από εξουσιοδοτημένο κέντρο τεχνικής υποστήριξης και από εξειδικευμένο προσωπικό, με τη χρήση αποκλειστικά και μόνο γνήσιων ανταλλακτικών.
- Αποσυνδέετε ή απομονώνετε πάντα το μηχάνημα από το ηλεκτρικό δίκτυο και το δίκτυο ύδρευσης πριν από την εκτέλεση εργασιών συντήρησης, επισκευής και καθαρισμού.
- Το μηχάνημα **ΔΕΝ** πρέπει να χρησιμοποιείται από μη εκπαιδευμένο προσωπικό.
- Η συσκευή δεν πρέπει να χρησιμοποιείται από παιδιά ηλικίας κάτω των 8 ετών και από άτομα με μειωμένες σωματικές, αισθητηριακές ή διανοητικές ικανότητες ή χωρίς εμπειρία ή τις απαιτούμενες γνώσεις, εκτός εάν επιβλέπονται ή έχουν λάβει οδηγίες σχετικά με την ασφαλή χρήση της συσκευής.
- Τα παιδιά δεν πρέπει να παίζουν με τη συσκευή.
- Ο καθαρισμός και η συντήρηση χρήστη δεν πρέπει να πραγματοποιούνται από παιδιά χωρίς επιτήρηση.
- Το μηχάνημα **ΔΕΝ** πρέπει να παραμένει υπό τάση όταν δεν χρησιμοποιείται.
- Εάν το μηχάνημα δεν διαθέτει βύσμα ή άλλο μέσο πλήρους αποσύνδεσης με διαχωρισμό όλων των επαφών, αυτές οι διατάξεις αποσύνδεσης πρέπει να ενσωματωθούν στο δίκτυο τροφοδοσίας, σύμφωνα με τους κανονισμούς εγκατάστασης.
- Εάν το καλώδιο τροφοδοσίας υποστεί ζημιά, πρέπει να αντικατασταθεί από τον κατασκευαστή ή το τμήμα τεχνικής υποστήριξης του ή από άτομο παρόμοιας εξειδίκευσης, ώστε να αποφευχθεί κάθε κίνδυνος.
- Η βίδα που υπάρχει στη συσκευή με το σύμβολο 5021 του προτύπου IEC 60417 συμβολίζει την ισοδυναμική σύνδεση.
- Μην ανοίγετε **ΠΟΤΕ** γρήγορα το μηχάνημα εάν δεν έχει ολοκληρώσει τον κύκλο προγράμματος.
- Μη χρησιμοποιείτε **ΠΟΤΕ** το μηχάνημα χωρίς τα προστατευτικά που παρέχονται από τον κατασκευαστή.
- Μη χρησιμοποιείτε **ΠΟΤΕ** το μηχάνημα για το πλύσιμο αντικειμένων ακατάλληλου τύπου, μορφής, μεγέθους ή υλικού για πλύσιμο στο μηχάνημα ή αντικειμένων που δεν βρίσκονται σε καλή κατάσταση.
- Μη χρησιμοποιείτε **ΠΟΤΕ** τη συσκευή ή μέρη της συσκευής σαν σκάλα ή στήριγμα για άτομα, αντικείμενα ή ζώα.
- Μην υπερφορτώνετε **ΠΟΤΕ** την πόρτα των μηχανημάτων εμπρόσθιας φόρτωσης όταν είναι ανοικτή. Η πόρτα έχει σχεδιαστεί για στήριξη μόνο του φορτωμένου καλαθιού με σκεύη.
- Μη βάζετε **ΠΟΤΕ** τα χέρια σας μέσα στα διαλύματα πλύσης χωρίς γάντια.
- Μην αναποδογυρίζετε **ΠΟΤΕ** το μηχάνημα μετά την εγκατάσταση.
- Σε περίπτωση δυσλειτουργίας ή διαρροής υγρών, αποσυνδέστε αμέσως το μηχάνημα από το ηλεκτρικό ρεύμα και κλείστε την παροχή νερού.
- Μην τοποθετείτε το πλυντήριο πιάτων κοντά σε πηγές θερμότητας άνω των 50 °C.
- Μην αφήνετε **ΠΟΤΕ** το πλυντήριο πιάτων εκτεθειμένο στους ατμοσφαιρικούς παράγοντες (βροχή, ήλιος, κ.λπ.)
- Το πλυντήριο πιάτων δεν πρέπει να εγκαθίσταται ποτέ σε εξωτερικούς χώρους χωρίς κατάλληλα προστατευτικά.
- Μην ενεργοποιείτε ποτέ ένα πρόγραμμα πλύσης, εάν δεν έχει τοποθετηθεί η υπερχειλίση, εφόσον προβλέπεται.
- Μην πλησιάζετε ποτέ στο μηχάνημα μαγνητικά αντικείμενα.
- Μη χρησιμοποιείτε το πάνω μέρος του μηχανήματος σαν επιφάνεια στήριξης.
- Ο τεχνικός εγκατάστασης οφείλει να ελέγξει εάν η γείωση λειτουργεί αποτελεσματικά.
- Στο τέλος του ελέγχου, ο τεχνικός εγκατάστασης πρέπει να σας παραδώσει μια γραπτή δήλωση σχετικά με τη σωστή εγκατάσταση και τους ελέγχους, σύμφωνα με τους κανονισμούς και τις προδιαγραφές.
- **ΜΗΝ** τροποποιείτε τη θέση του μηχανήματος και μην αλλοιώνετε τα στοιχεία που συνιστούν το μηχάνημα, καθώς μπορεί να τεθεί σε κίνδυνο η ασφάλεια του ίδιου του μηχανήματος.



- Στάθμη ηχητικής πίεσης σύμφωνα με το EN ISO 4871:
  - Μέγ. L<sub>pA</sub> = 55db K<sub>ra</sub>=2,5db για εκδόσεις κάτω από τον πάγκο
  - Μέγ. L<sub>pA</sub> = 65db K<sub>ra</sub>=2,5db για εκδόσεις με κάλυμμα
  - Μέγ. L<sub>pA</sub> = 76db K<sub>ra</sub>=1,5db για εκδόσεις πλυσίματος αντικειμένων.
- Μέγ. θερμοκρασία νερού τροφοδοσίας: 50 °C.
- Μέγ. πίεση νερού τροφοδοσίας: 4 bar (400 kPa).
- Συσκευή με προδιαμόρφωση για μόνιμη σύνδεση στο δίκτυο ύδρευσης.
- Η συσκευή δεν πρέπει να καθαρίζεται με ψεκάσμο νερού ή ατμού.
- Μέγιστο ύψος αποχέτευσης:
  - Στο δάπεδο στις εκδόσεις με υπερχείλιση.
  - Μέγιστο ύψος 1m στις εκδόσεις με αντλία εκκένωσης.

### **1.1 Κανονικές συνθήκες λειτουργίας**

<b>Θερμοκρασία περιβάλλοντος:</b>	40 °C το μέγ. / 4 °C το ελάχ. (μέση τιμή 30 °C)
<b>Υψόμετρο:</b>	Έως 2000 μέτρα
<b>Σχετική υγρασία:</b>	30% το μέγ. στους 40°C / 90% το μέγ. στους 20 °C

## **ΚΕΦ. 2 ΕΙΣΑΓΩΓΗ**

### **2.1 Προειδοποιήσεις**

Φυλάσσετε όλα τα εγχειρίδια προσεκτικά κοντά στη συσκευή. Παραδώστε τα εγχειρίδια στους τεχνικούς και στους χειριστές και διατηρείτε τα σε καλή κατάσταση και σε ασφαλές μέρος. Κάντε αντίγραφα, εάν απαιτείται, για συχνή αναφορά.

**Ο χειριστής πρέπει να διαβάσει, να κατανοήσει και να εξοικειωθεί με το παρόν εγχειρίδιο πριν από την έναρξη λειτουργίας του μηχανήματος.**

Η συσκευή προορίζεται αποκλειστικά για το επαγγελματικό πλύσιμο σκευών σε χώρους μαζικής εστίασης και, συνεπώς, η εγκατάσταση, η χρήση και η συντήρηση πρέπει να εκτελούνται σε κάθε περίπτωση από εκπαιδευμένο προσωπικό και σε συμμόρφωση με τις οδηγίες του κατασκευαστή.

### **2.2 Εγγύηση**

Ο κατασκευαστής δεν φέρει καμία ευθύνη και δεν παρέχει καμία εγγύηση για υλικές ζημιές ή τραυματισμούς που οφείλονται σε μη τήρηση των παρεχόμενων οδηγιών ή σε ακατάλληλη χρήση του μηχανήματος.

Η μη τήρηση των οδηγιών που παρέχονται στα συνημμένα εγχειρίδια μπορεί να οδηγήσει σε μείωση της ασφάλειας της συσκευής και άμεση ακύρωση της εγγύησης.

Η εγκατάσταση και η επισκευή από μη εξουσιοδοτημένους τεχνικούς ή η χρήση μη γνήσιων ανταλλακτικών οδηγεί σε άμεση ακύρωση της εγγύησης.

### **2.3 Αποθήκευση**

**Μεταφορά και αποθήκευση:** Μεταξύ -10 °C και 55 °C με μέγιστη θερμοκρασία έως 70°C (για 24 ώρες το μέγ.).

**ΚΕΦ. 3 ΕΓΚΑΤΑΣΤΑΣΗ**

Η σωστή εγκατάσταση είναι εξαιρετικά σημαντική για την καλή λειτουργία του μηχανήματος. Ορισμένα από τα απαιτούμενα στοιχεία για την εγκατάσταση του μηχανήματος αναγράφονται στην πινακίδα τεχνικών χαρακτηριστικών που υπάρχει στη δεξιά πλευρά του μηχανήματος, καθώς και στο εξώφυλλο του παρόντος εγχειριδίου.



**Η εγκατάσταση πρέπει να πραγματοποιείται αποκλειστικά από εξειδικευμένους και εξουσιοδοτημένους τεχνικούς.**

**3.1 Αποσυσκευασία**

Ελέγξτε την ακεραιότητα της συσκευασίας και σημειώστε στο δελτίο παράδοσης τυχόν ζημιές που εντοπίσατε. Μετά την αφαίρεση της συσκευασίας, βεβαιωθείτε ότι η συσκευή είναι ανέπαφη. Εάν η συσκευή έχει υποστεί ζημιά, ενημερώστε αμέσως τον προμηθευτή μέσω φαξ ή συστημένη επιστολή με απόδειξη παραλαβής, καθώς και το μεταφορέα. Εάν οι ζημιές θέτουν σε κίνδυνο την ασφάλεια του μηχανήματος, μην εγκαταστήσετε ή/και μη χρησιμοποιήσετε τη συσκευή μέχρι να ελεγχθεί από εξειδικευμένο τεχνικό.



**Φυλάσσετε τα στοιχεία της συσκευασίας (πλαστικές σακούλες, διογκωμένο πολυστυρόλιο, καρφιά, κ.λπ. ...) μακριά από τα παιδιά και τα κατοικίδια ζώα, καθώς μπορεί να αποτελέσουν πηγή κινδύνου.**

**3.2 Τοποθέτηση**

- Βεβαιωθείτε ότι στο χώρο εγκατάστασης δεν υπάρχουν ή είναι κατάλληλα προστατευμένα, αντικείμενα και υλικά που μπορούν να υποστούν ζημιά από τους υδρατμούς που εξάγονται από το μηχάνημα κατά τη διάρκεια της λειτουργίας.
- Πριν από την τοποθέτηση του πλυντηρίου πιάτων, συνδέστε στον χώρο την ηλεκτρική εγκατάσταση, την παροχή νερού και την αποχέτευση.
- Στην περίπτωση εντοιχισμού μηχανημάτων μονού τοιχώματος, αφήστε χώρο τουλάχιστον 10mm ανάμεσα στα τοιχώματα του μηχανήματος και τις παρακείμενες επιφάνειες.
- Το δάπεδο ή το περίβλημα πρέπει να έχει κατάλληλες διαστάσεις λαμβανομένου υπόψη του συνολικού βάρους του πλυντηρίου πιάτων.
- Για να διασφαλιστεί η σταθερότητα του μηχανήματος, εγκαταστήστε και οριζοντιώστε το μηχάνημα στα τέσσερα πόδια που διαθέτει.
- Η συσκευή αυτή είναι κατάλληλη μόνο για σταθερή σύνδεση. Διαφορετικοί τύποι εγκατάστασης πρέπει να συμφωνηθούν και να εγκριθούν από τον κατασκευαστή.
- Αφαιρέστε την προστατευτική μεμβράνη από το περίβλημα της συσκευής πριν από την έναρξη της χρήσης του πλυντηρίου πιάτων.

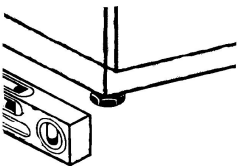

## 3.3 Ηλεκτρική σύνδεση

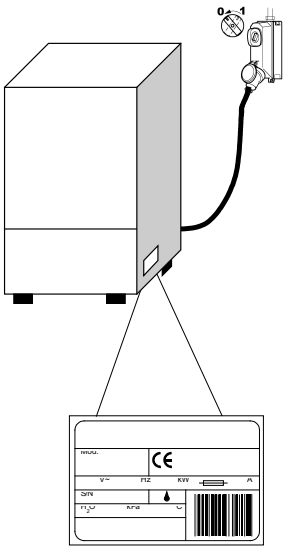

- Πρέπει να υπάρχει ένας γενικός πολυπολικός διακόπτης που διακόπτει όλες τις επαφές, συμπεριλαμβανομένου του ουδέτερου, με απόσταση μεταξύ των ανοικτών επαφών τουλάχιστον 3 mm και με μαγνητοθερμική αποσύζευξη ασφαλείας ή με σύνδεση σε ασφάλειες. Ο καθορισμός του μεγέθους ή η βαθμονόμηση πρέπει να γίνεται σύμφωνα με την ισχύ που αναγράφεται στην πινακίδα τεχνικών χαρακτηριστικών του μηχανήματος.
- Ο γενικός διακόπτης πρέπει να βρίσκεται στην ηλεκτρική γραμμή κοντά στην εγκατάσταση και να εξυπηρετεί μία μόνο συσκευή κάθε φορά.
- Η τάση και η συχνότητα του ηλεκτρικού δικτύου πρέπει να αντιστοιχούν στις σχετικές τιμές που αναγράφονται στην πινακίδα τεχνικών χαρακτηριστικών.
- Πρέπει να διατίθεται αποτελεσματική εγκατάσταση γείωσης, σύμφωνα με τους ισχύοντες κανονισμούς πρόληψης για την ασφάλεια του χειριστή και της συσκευής.

- Η συσκευή αυτή συμμορφώνεται με την πιστοποίηση EN/IEC 61000-3-11 εάν η σύνθετη αντίσταση  $Z_{sys}$  είναι μικρότερη ή ίση με  $Z_{max}$  στο σημείο διασύνδεσης μεταξύ του συστήματος τροφοδοσίας του χρήστη και του δημόσιου συστήματος. Ο τεχνικός εγκατάστασης ή ο χρήστης της συσκευής οφείλουν να επαληθεύουν τη σύνδεση της συσκευής αποκλειστικά σε τροφοδοσία με σύστημα σύνθετης αντίστασης  $Z_{sys}$  μικρότερης ή ίσης με  $Z_{max}$ .

	$Z_{max}$
<b>Συσκευή πλυσίματος αντικειμένων</b>	0,21 Ω
<b>Συσκευή με κάλυμμα</b>	0,24 Ω
<b>Συσκευή κάτω από τον πάγκο</b>	0,41 Ω

- Το καλώδιο τροφοδοσίας, αποκλειστικά τύπου H07RN-F, παρέχει ρεύμα κατά την κινητή λειτουργία στους 60°C στον αγωγό:

**Τριφασικό μηχάνημα**

- -5x2,5 mm<sup>2</sup> έως 20 A
- -5x4 mm<sup>2</sup> έως 30 A
- -5x6 mm<sup>2</sup> έως 38 A
- -5x10 mm<sup>2</sup> έως 54 A

**Μονοφασικό μηχάνημα**

- -3x1,5 mm<sup>2</sup> έως 16 A
- -3x2,5 mm<sup>2</sup> έως 25 A

- Δεν πρέπει να τεντώνεται ή να συμπιέζεται κατά την κανονική λειτουργία ή την τακτική συντήρηση.
- Επίσης, η συσκευή πρέπει να είναι συνδεδεμένη σε ισοδυναμικό σύστημα, η σύνδεση του οποίου πρέπει να πραγματοποιείται μέσω βίδας που επισημαίνεται με το σύμβολο 5021 του προτύπου IEC 60417. ↓
- Ο ισοδυναμικός αγωγός πρέπει να έχει διατομή 10 mm<sup>2</sup>.
- Τηρείτε την πολικότητα που αναγράφεται στο ηλεκτρολογικό διάγραμμα.
- Για περαιτέρω πληροφορίες, ανατρέξτε στο ηλεκτρολογικό διάγραμμα.



**Απαγορεύεται η χρήση πολύπριζων, προσαρμογέων, καλωδίων μη κατάλληλου τύπου και διατομής ή συνδέσεων προέκτασης που δεν πληρούν τους ισχύοντες κανονισμούς ηλεκτρολογικών εγκαταστάσεων.**

## 3.4 Υδραυλική σύνδεση

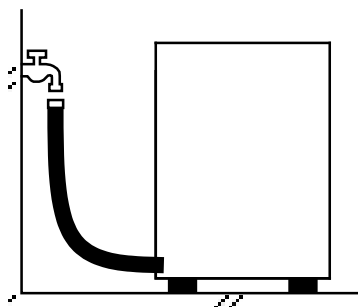

Η συσκευή πρέπει να συνδέεται στο δίκτυο ύδρευσης μέσω εύκαμπτου σωλήνα. Ανάμεσα στο δίκτυο ύδρευσης και στην ηλεκτροβάννα της συσκευής πρέπει να υπάρχει μια βάννα διακοπής. Η βάννα διακοπής πρέπει να βρίσκεται κοντά στη συσκευή.

- Η παροχή νερού, η θερμοκρασία και η πίεση **πρέπει να αντιστοιχούν** στις τιμές που αναγράφονται στην πινακίδα τεχνικών χαρακτηριστικών του μηχανήματος.
- Βεβαιωθείτε ότι η παροχή τροφοδοσίας δεν είναι μικρότερη από 20 l/min.
- Εάν η σκληρότητα του νερού είναι άνω των 14 °f (8 °dH), συνιστάται η χρήση του μηχανήματος με εσωτερικό αποσκληρυντή. Εάν η σκληρότητα του νερού είναι άνω των 35 °f (19,5 °dH), εγκαταστήστε έναν εξωτερικό αποσκληρυντή πριν από την ηλεκτροβάννα.
- Για μηχανήματα χωρίς αποσκληρυντή, εάν η σκληρότητα του νερού είναι άνω των 14 °f (8 °dH), εγκαταστήστε εξωτερικό αποσκληρυντή πριν από την ηλεκτροβάννα.
- Στην περίπτωση πολύ υψηλών συγκεντρώσεων υπολειπόμενων μετάλλων στο νερό υψηλής αγωγιμότητας, συνιστάται η χρήση εγκατάστασης απομετάλλωσης.
- Τα μηχανήματα που προορίζονται για χρήση με αφαλατωμένο νερό ή με νερό με υψηλή περιεκτικότητα σε χλωριούχο νάτριο πρέπει να γίνονται ειδική παραγγελία, καθώς απαιτούνται ειδικά υλικά για την κατασκευή τους.
- Μην τροφοδοτείτε με απιονισμένο νερό τα μηχανήματα που διαθέτουν σύστημα ανάκτησης θερμότητας με μπαταρίες ανάκτησης από χαλκό. Σε αυτές τις περιπτώσεις, απαιτείται η έκδοση με μπαταρίες με σωληνώσεις inox.

## 3.5 Σύνδεση στον αγωγό αποχέτευσης

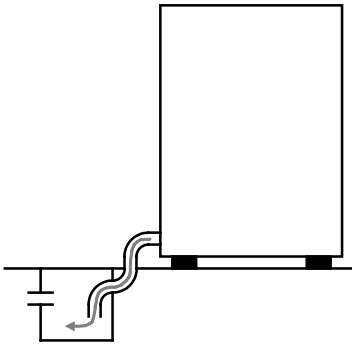

- Ο αγωγός αποχέτευσης πρέπει να περιλαμβάνει ένα ελεύθερο φρεάτιο με σιφόνι, κατάλληλων διαστάσεων για την παροχή του σωλήνα αποχέτευσης που παρέχεται με το μηχάνημα. Ο σωλήνας πρέπει να φτάνει μέχρι το φρεάτιο, χωρίς να τεντώνεται, να συμπιέζεται, να διπλώνει, να συνθλίβεται, να πιέζεται ή να εμποδίζεται με κάποιο τρόπο.
- Η εκκένωση του θαλάμου γίνεται μέσω της βαρύτητας και, συνεπώς, η αποχέτευση πρέπει να βρίσκεται χαμηλότερα από τη βάση του μηχανήματος.

## Ελεύθερη αποχέτευση

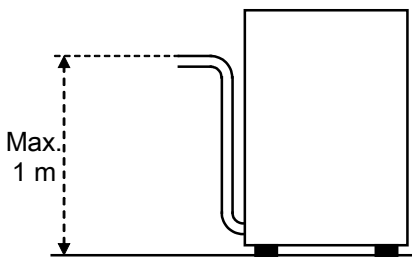

- Εάν η αποχέτευση δεν βρίσκεται χαμηλότερα από τη βάση του μηχανήματος, μπορείτε να χρησιμοποιήσετε την έκδοση με αντλία εκκένωσης (διατίθεται κατόπιν παραγγελίας).
- Στην περίπτωση αυτή, το μέγιστο ύψος της αποχέτευσης είναι ίσο με 1 m.
- Ελέγχετε πάντα εάν η αποχέτευση λειτουργεί σωστά και εάν υπάρχουν εμφράξεις.
- Κάθε άλλος τύπος εγκατάστασης πρέπει να συμφωνηθεί και να εγκριθεί εκ των προτέρων από τον κατασκευαστή.

## Με αντλία εκκένωσης (διατίθεται κατόπιν παραγγελίας)

## 3.6 Λαμπρυντικό και απορρυπαντικό

- Το λαμπρυντικό και το απορρυπαντικό παρέχονται μέσω του δοσομετρητή που έχει εγκατασταθεί στο μηχάνημα από το εργοστάσιο, εάν προβλέπεται για το μοντέλο.
- Η δοσολογία καθορίζεται με βάση τη σκληρότητα του νερού από τον τεχνικό εγκατάστασης, ο οποίος θα πραγματοποιήσει επίσης τη βαθμονόμηση των δοσομετρητών.
- Πριν προχωρήσετε στη βαθμονόμηση, γεμίστε τους σωλήνες τροφοδοσίας των δοσομετρητών με το σχετικό προϊόν.
- Η βαθμονόμηση πραγματοποιείται μέσω των αντίστοιχων βιδών ρύθμισης ή απευθείας από τον πίνακα διακοπών, εάν διατίθεται.
- Η στάθμη των υγρών στο δοχείο πρέπει να είναι κατάλληλη για άντληση των υγρών. Το δοχείο δεν πρέπει να αδειάζει ποτέ πλήρως ή να αναπληρώνεται με διαβρωτικά προϊόντα ή με προϊόντα με προσμίξεις.

**Μη χρησιμοποιείτε ΠΟΤΕ απορρυπαντικά με βάση το ΧΛΩΡΙΟ ή το ΥΠΟΧΛΩΡΙΩΔΕΣ ΝΑΤΡΙΟ.**



Συνιστάται πάντα η εγκατάσταση αυτόματου δοσομετρητή απορρυπαντικού.

Κουμπιά*		Χρώματα και καταστάσεις λειτουργίας			
1	Πλήκτρο <b>ON/OFF</b>	Λευκό			
2	Πλήκτρο <b>START</b>	<b>ΚΙΤΡΙΝΟ</b> Το μηχάνημα δεν είναι έτοιμο	<b>ΠΡΑΣΙΝΟ</b> Το μηχάνημα είναι έτοιμο	<b>ΜΠΛΕ</b> Ενεργός κύκλος	<b>ΚΟΚΚΙΝΟ</b> Σφάλμα

\* σύμφωνα με την (Εικ. 1 ) και την (Εικ. 2 ).

Σύμβολα πληροφοριών και προειδοποίησης*			
	Γενική προειδοποίηση, πατήστε το εικονίδιο για να εμφανίσετε την προειδοποίηση.		Παύση
	Έλλειψη αλατιού.		Συνδεδεμένο Wi-Fi, μη ενεργοποιημένο εάν το σύμβολο είναι διαγραμμένο.
	Έλλειψη απορρυπαντικού.		Τοποθετήστε σκεύη στο καλάθι.
	Έλλειψη λαμπρυντικού.		Πλήρωση με νερό.
	Απαιτείται συντήρηση, πατήστε το εικονίδιο για να εμφανίσετε το αίτημα.		Βλάβη, πατήστε το εικονίδιο για να εμφανίσετε τον τύπο βλάβης.
A	Αυτόματη εκκίνηση, μη ενεργοποιημένη εάν το σύμβολο είναι διαγραμμένο.		Ενεργό ή ανενεργό κλείδωμα οθόνης.

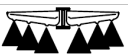
σύμφωνα με την (Εικ. 2 )

Σύμβολα λειτουργίας			
			<b>END</b>
Πλύση	Εκκένωση	Ξέπλυμα	Τέλος κύκλου

## 4.2 Ενεργοποίηση

Ανατρέξτε στην (Εικ. 3 )

- Ενεργοποιήστε τον γενικό διακόπτη ηλεκτρικής τροφοδοσίας.
- Ανοίξτε την κεντρική βρύση νερού.
- Στην ΟΘΟΝΗ θα εμφανιστούν οι πληροφορίες λογισμικού του πλυντηρίου πιάτων, ενώ όταν ολοκληρωθεί ο έλεγχος η ΟΘΟΝΗ θα σβήσει.
- Το κουμπί **ON/OFF (1)** θα παραμείνει αναμμένο με χαμηλή ένταση για να υποδείξει ότι το μηχάνημα βρίσκεται στην κατάσταση αναμονής.

Η **ΟΘΟΝΗ** διαθέτει κλείδωμα ασφαλείας που ενεργοποιείται μετά από 60 δευτερόλεπτα. Για να την ξεκλειδώσετε, πρέπει να πατήσετε στην οθόνη και να μετακινήσετε με το δάχτυλό σας το λουκέτο από τη θέση

κλειστό στη θέση ανοικτό.



- Ελέγξτε τη σωστή τοποθέτηση των εκτοξευτήρων πλύσης και των φίλτρων.
- Ελέγξτε τη στάθμη απορρυπαντικού και λαμπρυντικού στις θήκες.
- Ξεκλειδώστε την ΟΘΟΝΗ, εάν απαιτείται, μετακινώντας το εικονίδιο λουκέτου από τη θέση κλειστό προς τη θέση ανοικτό.
- Κρατήστε πατημένο το πλήκτρο **ON/OFF (1)** για να ενεργοποιήσετε το μηχάνημα. Η φωτεινότητα του πλήκτρου θα αυξηθεί.
- Στην **ΟΘΟΝΗ** θα εμφανιστούν διάφορες πληροφορίες, το ρυθμισμένο πρόγραμμα, οι θερμοκρασίες θαλάμου και μπόιλερ και η κατάσταση του μηχανήματος.
- Οι ενδείξεις **Boiler** και **Tank** και το πλήκτρο **START (2)** με πράσινο χρώμα υποδεικνύουν ότι το πλυντήριο πιάτων είναι έτοιμο για χρήση.
- Σε κάθε ενεργοποίηση ρυθμίζεται το τελευταίο πρόγραμμα που χρησιμοποιούσατε πριν από την απενεργοποίηση.

### 4.3 Επιλογή προγραμμάτων

- Πατώντας το εικονίδιο **SET PROGRAM** στην οθόνη μπορείτε να αποκτήσετε πρόσβαση στο μενού προγραμμάτων:

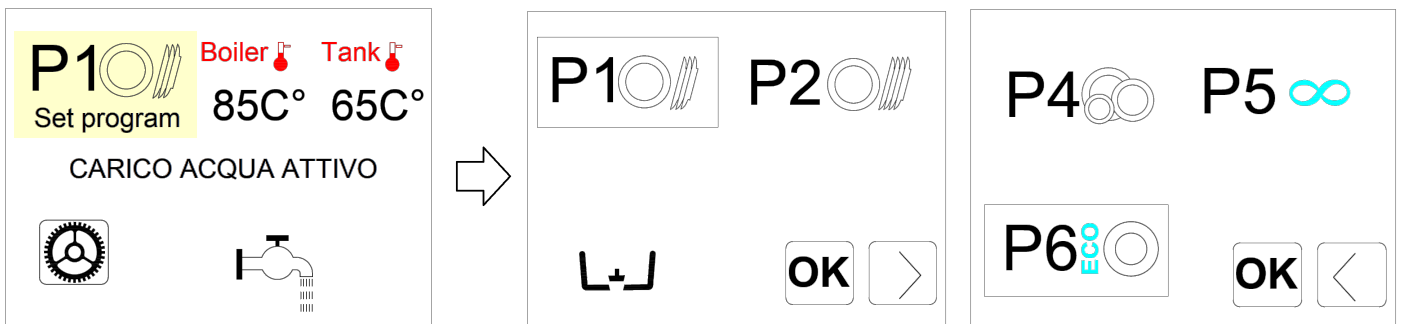

- Στο μενού, διατίθενται 5 προκαθορισμένα προγράμματα από τα οποία μπορείτε να επιλέξετε το πρόγραμμα εκκένωσης.
- Χρησιμοποιήστε το βέλος κάτω δεξιά για να μετακινηθείτε στις δύο οθόνες του μενού.
- Επιλέξτε το επιθυμητό πρόγραμμα και επιβεβαιώστε με το **OK**. Το ενεργό πρόγραμμα θα είναι τώρα το επιλεγμένο.

### 4.4 Εξατομίκευση μενού προγραμμάτων

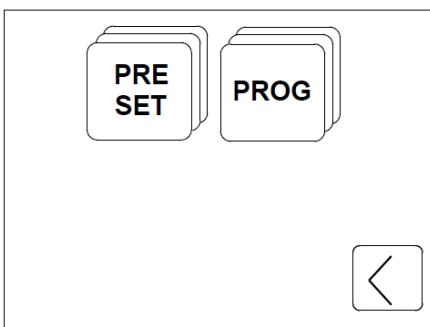

Μπορείτε να εξατομικεύσετε το μενού προγραμμάτων, αντικαθιστώντας ένα ή περισσότερα προγράμματα επιλέγοντάς τα από τα διαθέσιμα.

- Αποκτήστε πρόσβαση στα προγράμματα, όπως αναφέρεται στην παράγραφο **4.3 Επιλογή προγραμμάτων**.
- Κρατώντας πατημένο το πρόγραμμα που θέλετε να αντικαταστήσετε θα αποκτήσετε πρόσβαση στο μενού διαμόρφωσης.
- Από αυτό το μενού, μπορείτε να επιλέξετε και να αντικαταστήσετε ολόκληρο το ΣΕΤ προγραμμάτων ή το μεμονωμένο πρόγραμμα.

## 4.4.1 PRE SET

Από εδώ, μπορείτε να επιλέξετε ένα από τα ΣΕΤ προκαθορισμένων προγραμμάτων ανάλογα με τον τύπο της λειτουργίας.

- Χρησιμοποιήστε το βέλος κάτω δεξιά για να μετακινηθείτε στις οθόνες του μενού.
- Επιλέξτε το ΣΕΤ που θέλετε να χρησιμοποιήσετε και επιβεβαιώστε με το **OK** για να επιστρέψετε στο κύριο μενού.
- Το επιλεγμένο ΣΕΤ προγραμμάτων θα είναι τώρα το προκαθορισμένο.

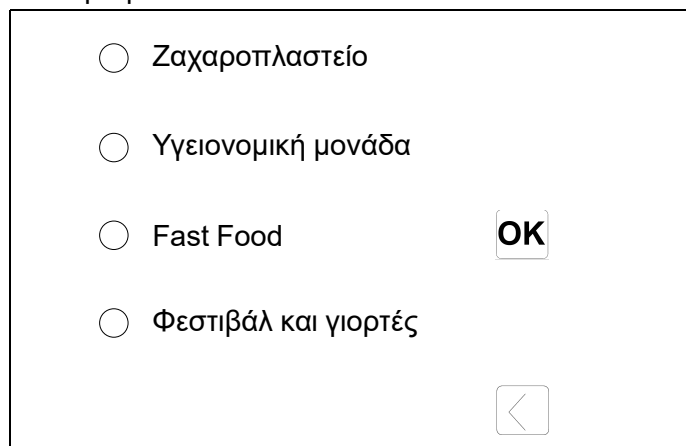
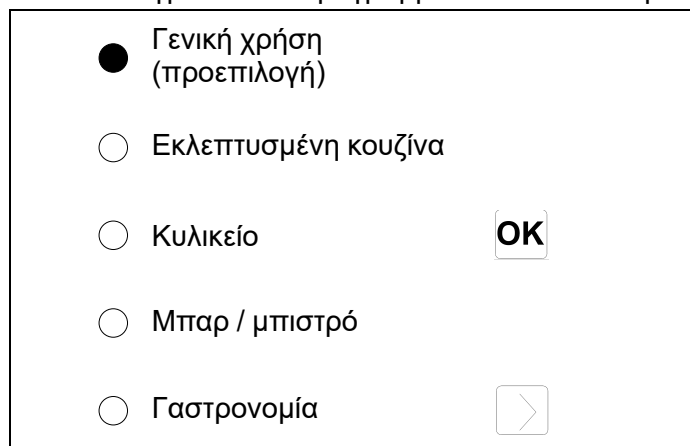

## 4.4.2 PROG





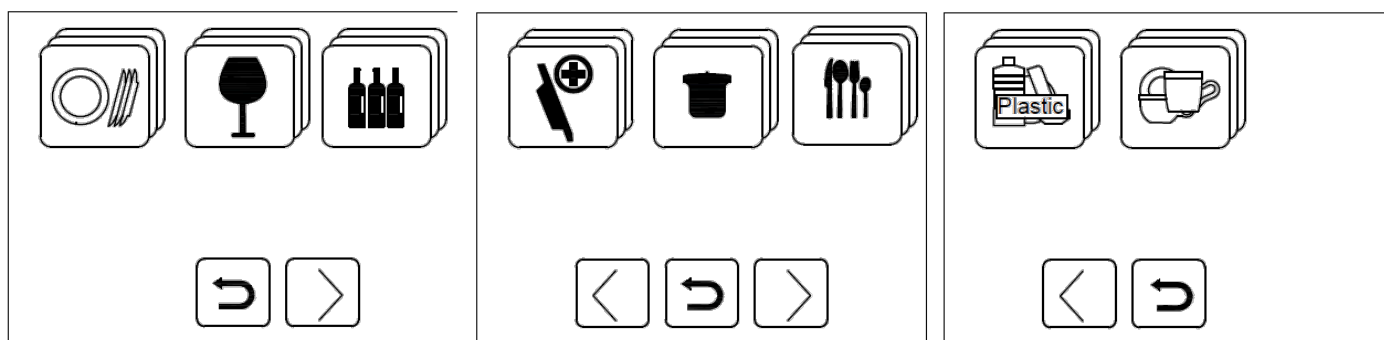



Από εδώ, μπορείτε να επιλέξετε και να αντικαταστήσετε μεμονωμένα προγράμματα του μενού ανάλογα με τις ανάγκες σας.

- Χρησιμοποιήστε το βέλος για να μετακινηθείτε στις οθόνες και να εμφανίσετε τις ομάδες προγραμμάτων για κάθε τύπο σκεύους.
- Πατήστε το εικονίδιο RETURN για να επιστρέψετε στην αρχική οθόνη.
- Πατήστε το επιθυμητό εικονίδιο για να αποκτήσετε πρόσβαση στη λίστα προγραμμάτων.



- Πατήστε το εικονίδιο του προγράμματος που θέλετε να ρυθμίσετε και πατήστε το **OK** για επιβεβαίωση.
- Το επιλεγμένο πρόγραμμα θα περιλαμβάνεται τώρα στο σετ προκαθορισμένων προγραμμάτων.



<p><b>ΠΙΑΤΑ</b></p>		<p>1 <b>P1</b> ΤΥΠΙΚΟ</p>	<p>2 <b>P2</b> ΕΝΔΙΑΜΕ- ΣΟ</p>	<p>3 <b>P3</b> ΕΝΤΑΤΙΚΟ</p>	<p><b>P4</b> ΕΥΑΙΣΘΗΤΑ</p>	<p><b>P5</b> ΣΥΝΕΧΕΣ</p>	<p><b>P6</b> ECO</p>
<p><b>ΠΟΤΗΡΙΑ</b></p>		<p><b>G1</b> ΕΝΤΑΤΙΚΟ</p>	<p><b>G2</b> ΤΥΠΙΚΟ</p>	<p><b>G3</b> ΕΥΑΙΣΘΗ- ΤΑ</p>	<p><b>G4</b> ΠΑΓΩΤΟ</p>		
<p><b>ΦΙΑΛΕΣ</b></p>		<p><b>B1</b> ΞΕΠΛΥΜΑ</p>	<p><b>B2</b> ΠΛΥΣΗ</p>	<p><b>B3</b> ΕΝΤΑΤΙΚΟ</p>			
<p><b>ΠΡΟΪΟΝΤΑ ΥΓΙΕΙΝΗΣ</b></p>		<p><b>71c</b> <b>P71C</b></p>	<p><b>A0<sub>30</sub></b> <b>PA030</b> SANI A0= 30</p>	<p><b>A0<sub>60</sub></b> <b>PA060</b> SANI A0= 60</p>	<p><b>A0<sub>300</sub></b> <b>PA0300</b> SANI A0= 300</p>		
<p><b>ΣΚΕΥΗ</b></p>		<p><b>Pt1</b> ΤΥΠΙΚΟ</p>	<p><b>Pt2</b> ΕΝΤΑΤΙΚΟ</p>	<p><b>Pt3</b> ΜΕΓΑΛΗ ΔΙΑΡΚΕΙΑ</p>			
<p><b>ΜΑΧΑΙΡΟΠΙΡΟΥΝΑ</b></p>		<p><b>S1</b> ΤΥΠΙΚΟ</p>	<p><b>S2</b> ΕΝΤΑΤΙΚΟ</p>				
<p><b>ΠΛΑΣΤΙΚΑ</b></p>		<p><b>Pp1</b> ΠΟΤΗΡΙΑ</p>	<p><b>Pp2</b> ΠΙΑΤΑ</p>				
<p><b>ΦΛΙΤΖΑΝΙΑ</b></p>		<p><b>C1</b> ΤΥΠΙΚΟ</p>	<p><b>C2</b> ΜΠΙΣΤΡΟ</p>	<p><b>C3</b> ΕΝΤΑΤΙΚΟ</p>			

## 4.4.3 Εξατομίκευση προγραμμάτων εκκένωσης

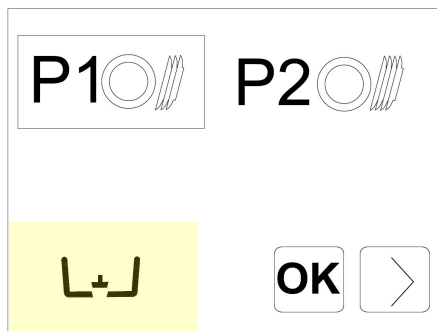

Μπορείτε να εξατομικεύσετε το πρόγραμμα εκκένωσης, αντικαθιστώντας το προεπιλεγμένο και επιλέγοντάς ένα από τα διαθέσιμα.

- Αποκτήστε πρόσβαση στα προγράμματα, όπως αναφέρεται στην παράγραφο 4.3 **Επιλογή προγραμμάτων**.
- Κρατώντας πατημένο το εικονίδιο εκκένωσης θα αποκτήσετε πρόσβαση στη λίστα διαθέσιμων προγραμμάτων εκκένωσης.
- Επιλέξτε το επιθυμητό πρόγραμμα και επιβεβαιώστε με το **OK**.
- Το επιλεγμένο πρόγραμμα θα περιλαμβάνεται τώρα στο σετ προκαθορισμένων προγραμμάτων.

ΕΚΚΕΝΩΣΗ	ΑΥΤΟΜΑΤΟΣ ΚΑΘΑΡΙΣΜΟΣ	ΑΛΛΑΓΗ ΝΕΡΟΥ	ΕΝΤΑΤΙΚΟΣ ΚΑΘΑΡΙΣΜΟΣ

## 4.5 Προετοιμασία καλάθιού

Σύμφωνα με την (Εικ. 4 ), για να διασφαλιστεί η σωστή λειτουργία του μηχανήματος, ακολουθείτε τους παρακάτω κανόνες:

- Χρησιμοποιείτε κατάλληλο καλάθι, μη φορτώνετε υπερβολικά το καλάθι και μην επικαλύπτετε τα σκεύη.
- Ξεπλύνετε τα σκεύη απομακρύνοντας τα χονδρά υπολείμματα τροφών.
- Τοποθετείτε τα κενά σκεύη με το άνοιγμα στραμμένο προς τα κάτω
- Τοποθετείτε πιάτα και παρόμοια σκεύη στο ειδικό καλάθι με κλίση και την εσωτερική επιφάνεια στραμμένη προς τα πάνω.
- Τοποθετείτε τα μικτά μαχαιροπίρουνα στο ειδικό καλάθι, με τη λαβή στραμμένη προς τα κάτω.
- Μην τοποθετείτε μαχαιροπίρουνα από ασήμι και ανοξείδωτο ατσάλι στο ίδιο καλάθι για τα μαχαιροπίρουνα, καθώς θα μαυρίσουν οι ασημένιες επιφάνειες και ενδέχεται να διαβρωθεί το ατσάλι.
- Πλένετε τα σκεύη αμέσως μετά τη χρήση, ώστε να μην ξεραθούν και κολλήσουν τα υπολείμματα.
- Χρησιμοποιείτε μόνο σκεύη σε καλή κατάσταση και κατάλληλα για πλύσιμο σε πλυντήριο πιάτων.

## 4.6 Έναρξη κύκλου

Ανατρέξτε στην (Εικ. 5 )

- Για να ξεκινήσετε το πρόγραμμα, πατήστε το κουμπί **START (2)**. Το κουμπί θα γίνει μπλε και στην ΟΘΟΝΗ θα εμφανιστούν οι πληροφορίες που αφορούν τη φάση του κύκλου.
- Όταν ολοκληρωθεί ο κύκλος, στην οθόνη θα εμφανιστεί η ένδειξη **End** και το πλήκτρο **START (2)** θα γίνει πράσινο.
- Για να στεγνώσετε γρήγορα τα σκεύη, τραβήξτε το καλάθι έξω από το μηχάνημα στο τέλος του κύκλου.
- Για να τερματίσετε πρόωρα τον κύκλο, πατήστε ξανά το πλήκτρο **START (2)**.

#### 4.7 Αυτόματη έναρξη κύκλου

Ανατρέξτε στην (Εικ. 6 )

Η λειτουργία αυτή παρέχει τη δυνατότητα έναρξης του επιλεγμένου κύκλου όταν κλείσει η πόρτα (ή το κάλυμμα) χωρίς να πατήσετε κανένα κουμπί. Για να ενεργοποιήσετε τη λειτουργία, ακολουθήστε την παρακάτω διαδικασία:

Η ένδειξη **A** στην οθόνη υποδεικνύει ότι η λειτουργία είναι ενεργοποιημένη.

- Εάν δεν προβλέπεται βάσει προεπιλογής, η λειτουργία πρέπει να ενεργοποιηθεί πρώτα από το μενού ρυθμίσεων.
- Για να απενεργοποιήσετε τη λειτουργία, πατήστε για μερικά δευτερόλεπτα το πλήκτρο **START (4)** με την πόρτα ανοικτή.

Η λειτουργία παραμένει απενεργοποιημένη για έναν μόνο κύκλο πλύσης.

---

**ΣΗΜ.** Στις εκδόσεις με κάλυμμα, όταν ολοκληρωθεί ο πρώτος κύκλος λειτουργίας ενεργοποιείται αυτόματα η αυτόματη εκκίνηση: η έναρξη των επόμενων κύκλων γίνεται αυτόματα με το κλείσιμο του καλύμματος. Αυτός ο τρόπος λειτουργίας επισημαίνεται στην οθόνη με την ένδειξη **A**.

---

#### 4.8 Απενεργοποίηση του μηχανήματος

- Για να απενεργοποιήσετε το μηχάνημα, πατήστε το κουμπί ON/OFF (1), στην ΟΘΟΝΗ θα εμφανιστεί η ώρα και η ημερομηνία για περίπου 60 δευτερόλεπτα και θα ενεργοποιηθεί το κλείδωμα.

---

**ΣΗΜ.** Στην περίπτωση που το μηχάνημα παραμένει ενεργοποιημένο με την πόρτα ανοικτή για περισσότερο από μία ώρα, θα απενεργοποιηθεί αυτόματα.

---

#### 4.9 Εκκένωση μηχανήματος

- Μπορείτε να επιλέξετε έναν κύκλο εκκένωσης και καθαρισμού, όπως αναφέρεται στην παράγραφο **4.4.3 Εξατομίκευση προγραμμάτων εκκένωσης**.
- Αποκτήστε πρόσβαση στα προγράμματα, όπως αναφέρεται στην παράγραφο **4.3 Επιλογή προγραμμάτων**, επιλέξτε το πρόγραμμα εκκένωσης και επιβεβαιώστε με το **OK**
- Πατήστε το κουμπί **START (2)** για να ξεκινήσετε το πρόγραμμα.
- Όταν ολοκληρωθεί ο κύκλος, το μηχάνημα θα απενεργοποιηθεί.

#### 4.10 Αναγέννηση ρητινών (\*προαιρετικά)

Στα μηχανήματα με ενσωματωμένο αποσκληρυντή, ο κύκλος αναγέννησης ρητινών ενεργοποιείται αυτόματα ανάλογα με τη ρύθμιση σκληρότητας νερού και η διάρκεια του προγράμματος πλύσης που βρίσκεται σε εξέλιξη μπορεί να αυξηθεί.

---

**ΣΗΜ.** Μην απενεργοποιείτε το μηχάνημα εάν βρίσκεται σε εξέλιξη ένας κύκλος αναγέννησης.

---

Στα μηχανήματα με αποσκληρυντή, όταν εμφανιστεί η ένδειξη **ΕΛΛΕΙΨΗ ΑΛΑΤΙΟΥ**, πρέπει να προσθέσετε αλάτι στην ειδική θήκη. Ακολουθήστε την παρακάτω διαδικασία:

- Αφαιρέστε το καλάθι από το μηχάνημα.
- Αφαιρέστε το ενσωματωμένο φίλτρο (Εικ. 7 ).
- Ξεβιδώστε την τάπα της θήκης αλατιού (Εικ. 8 ).
- Προσθέστε στη θήκη 700 g περίπου αλατιού αναγέννησης (μαγειρικό αλάτι χωρίς πρόσθετα σε κόκκους διαμέτρου 1 ή 2 mm) χρησιμοποιώντας το παρεχόμενο χωνί.
- Κλείστε καλά τη θήκη.
- Η ένδειξη **ΕΛΛΕΙΨΗ ΑΛΑΤΙΟΥ** θα εξαφανιστεί μετά από λίγα λεπτά.

**4.11 Μηχανήματα με εξωτερικό αποσκληρυντή**

Στα μηχανήματα με εξωτερικό αποσκληρυντή, μετά από έναν προκαθορισμένο αριθμό κύκλων εμφανίζεται στην οθόνη η ένδειξη **ΣΕΡΒΙΣ** για να υποδείξει ότι πρέπει να γίνει συντήρηση του εξωτερικού αποσκληρυντή για αναγέννηση των ρητινών.

Η επισήμανση μπορεί να επαναρρυθμιστεί από το μενού 12.

**4.12 Τέλος λειτουργίας**

- Στο τέλος της ημέρας αδειάζετε πάντα τη συσκευή σύμφωνα με τις οδηγίες της παρ. **4.9 Εκκένωση μηχανήματος**.
- Διακόψτε την ηλεκτρική τροφοδοσία μέσω του γενικού διακόπτη και κλείστε την εξωτερική βρύση νερού.
- Εκτελέστε την τακτική συντήρηση και καθαρίστε τη συσκευή σύμφωνα με τις οδηγίες της παρ. **ΚΕΦ. 5 ΣΥΝΤΗΡΗΣΗ**.
- Εάν είναι δυνατό, αφήστε την πόρτα του πλυντηρίου πιάτων μισάνοιχτη, ώστε να αποφευχθεί ο σχηματισμός δυσάρεστων οσμών στο εσωτερικό.

**ΚΕΦ. 5 ΣΥΝΤΗΡΗΣΗ****5.1 Γενικοί κανόνες**

Πριν από την εκτέλεση οποιασδήποτε εργασίας συντήρησης, αδειάστε πλήρως το νερό, διακόψτε την ηλεκτρική τροφοδοσία και κλείστε την εξωτερική βάνα νερού.

Μη χρησιμοποιείτε νερό υπό πίεση, καθώς μπορεί να προκληθεί ζημιά στην ηλεκτρική εγκατάσταση. Πλένετε τις εξωτερικές επιφάνειες μόνο όταν είναι κρύες, με προϊόντα κατάλληλης σύνθεσης για τη συντήρηση ασάλινων επιφανειών.

Εάν υπάρχει πιθανότητα σχηματισμού πάγου, αδειάστε το νερό από το μπόιλερ και την αντλία πλύσης.

**5.2 Καθαρισμός**

Για να διασφαλίζεται η αποτελεσματικότητα του μηχανήματος, πρέπει να εκτελούνται περιοδικά οι εργασίες συντήρησης που αναφέρονται παρακάτω. Επίσης, συνιστάται η περιοδική απολύμανση με κατάλληλα, μη διαβρωτικά προϊόντα του εμπορίου.

**5.3 Καθαρισμός συστήματος φιλτραρίσματος**

Εκτελείτε τη διαδικασία αυτή στο τέλος της ημέρας ή όταν υπάρχουν υπολείμματα ακαθαρσιών στα φίλτρα:

1. Αφαιρέστε και καθαρίστε τα καλάθια.
2. Αδειάστε το θάλαμο ακολουθώντας τις οδηγίες που αναφέρονται στην παράγραφο **4.9 Εκκένωση μηχανήματος**.
3. Αφαιρέστε και καθαρίστε προσεκτικά όλα τα φίλτρα του πλυντηρίου πιάτων.
4. Για τον καθαρισμό του ασάλινου θαλάμου, μη χρησιμοποιείτε αποξεστικά προϊόντα ή αντικείμενα.
5. Στο τέλος των εργασιών που αναφέρονται, τοποθετήστε ξανά και προσεκτικά όλα τα εξαρτήματα.

**5.4 Καθαρισμός εκτοξευτήρων**

Οι εκτοξευτήρες πλύσης και ξεπλύματος μπορούν να αφαιρεθούν εύκολα, ώστε να είναι δυνατός ο περιοδικός καθαρισμός των ακροφυσίων και η αποτροπή πιθανών εμφράξεων ή/και καταλοίπων.

Ακολουθήστε την παρακάτω διαδικασία:

- Αφαιρέστε τους εκτοξευτήρες ξεβιδώνοντας τον σχετικό δακτύλιο στερέωσης ή μέσω του συστήματος ταχείας απασφάλισης, εάν προβλέπεται.
- Πλύνετε κάθε εξάρτημα με τρεχούμενο νερό, καθαρίστε προσεκτικά τα ακροφύσια χρησιμοποιώντας οδοντογλυφίδα ή μικρά αιχμηρά εργαλεία, εάν απαιτείται.
- Καθαρίστε τους πείρους περιστροφής των εκτοξευτήρων στο εσωτερικό του μηχανήματος και τα σημεία εξόδου του νερού πλύσης και ξεπλύματος.
- Επανατοποθετήστε τους εκτοξευτήρες και ελέγξτε εάν περιστρέφονται ελεύθερα.

**5.5 Δοσομετρητές**

Για να διασφαλιστεί η αποτελεσματικότητα του πλυντηρίου πιάτων και της πλύσης, πρέπει να αντικαθιστάτε περιοδικά τους σωλήνες των δοσομετρητών απορρυπαντικού και λαμπρυντικού.

Η διάρκεια ζωής των σωλήνων μπορεί να διαφέρει ανάλογα με τα χημικά προϊόντα που χρησιμοποιούνται.

Συνιστάται να ελέγχετε περιοδικά την κατάσταση των σωλήνων και να προγραμματίζετε την αντικατάστασή τους τουλάχιστον μία φορά ετησίως.

## ΚΕΦ. 6 ΑΥΤΟΔΙΑΓΝΩΣΤΙΚΟΣ ΕΛΕΓΧΟΣ

Το μηχάνημα διαθέτει ένα σύστημα αυτοδιαγνωστικού ελέγχου που ανιχνεύει και επισημαίνει μια σειρά δυσλειτουργιών.

Δυσλειτουργία		Περιγραφή και πιθανές λύσεις
<b>Er01</b>		<b>Δεν εκτελέστηκε ξέπλυμα.</b> Το ξέπλυμα το σκευών δεν εκτελέστηκε σωστά. Βεβαιωθείτε ότι τα ακροφύσια ξεπλύματος είναι καθαρά.
<b>Er02</b>		<b>Μη εκκένωση νερού.</b> Δεν εκτελέστηκε εκκένωση του νερού ή η εκκένωση δεν εκτελέστηκε σωστά. Βεβαιωθείτε ότι ο σωλήνας αποχέτευσης δεν είναι διπλωμένος ή συμπιεσμένος και ότι το σιφόνι ή τα φίλτρα δεν είναι φραγμένα. Στα μηχανήματα με υπερχειλίση, αφαιρέστε την υπερχειλίση πριν από την εκκίνηση του κύκλου εκκένωσης.
<b>Er03</b>		<b>Δυσλειτουργία στην επαναφορά της θερμοκρασίας ξεπλύματος.</b> Η επαναφορά της θερμοκρασίας του μπόιλερ δεν πραγματοποιήθηκε εντός των προκαθορισμένων χρονικών ορίων κατά τη διάρκεια του κύκλου πλύσης. Απενεργοποιήστε και ενεργοποιήστε ξανά το μηχάνημα και εκτελέστε έναν νέο κύκλο.
<b>SAFE</b>	<b>Er04</b>	<b>Δυσλειτουργία στην πλήρωση του θαλάμου με νερό.</b> Βεβαιωθείτε ότι οι υδραυλικές συνδέσεις είναι σωστές και ότι η βρύση παροχής νερού είναι ανοικτή. Ελέγξτε εάν έχει τοποθετηθεί η υπερχειλίση, όπου προβλέπεται. Απενεργοποιήστε και ενεργοποιήστε ξανά το μηχάνημα και εκτελέστε νέα πλήρωση.
<b>Er05</b>		<b>Δυσλειτουργία θερμομέτρου θαλάμου. (Ανοικτό κύκλωμα αισθητήρα)</b> Το μηχάνημα δεν ανιχνεύει την τιμή θερμοκρασίας του θαλάμου. Απενεργοποιήστε και ενεργοποιήστε ξανά το μηχάνημα.
<b>Er06</b>		<b>Δυσλειτουργία θερμομέτρου θαλάμου. (Βραχυκύκλωμα αισθητήρα)</b> Το μηχάνημα δεν ανιχνεύει την τιμή θερμοκρασίας του θαλάμου. Απενεργοποιήστε και ενεργοποιήστε ξανά το μηχάνημα.
<b>Er07</b>		<b>Δυσλειτουργία θερμομέτρου μπόιλερ. (Ανοικτό κύκλωμα αισθητήρα)</b> Το μηχάνημα δεν ανιχνεύει την τιμή θερμοκρασίας του μπόιλερ. Απενεργοποιήστε και ενεργοποιήστε ξανά το μηχάνημα.
<b>Er08</b>		<b>Δυσλειτουργία θερμομέτρου μπόιλερ. (Βραχυκύκλωμα αισθητήρα)</b> Το μηχάνημα δεν ανιχνεύει την τιμή θερμοκρασίας του μπόιλερ. Απενεργοποιήστε και ενεργοποιήστε ξανά το μηχάνημα.
<b>Er09</b>		<b>Λήξη χρόνου αναμονής για πλήρωση μπόιλερ:</b> μη πλήρωση μπόιλερ. Δεν μπορεί να εκτελεστεί ξέπλυμα. Βεβαιωθείτε ότι η βρύση παροχής νερού είναι ανοικτή. Απενεργοποιήστε και ενεργοποιήστε ξανά το μηχάνημα και εκτελέστε έναν νέο κύκλο.
<b>Er21</b>		<b>Ανεπαρκές ξέπλυμα.</b> Η ποσότητα στο ξέπλυμα δεν ήταν σωστή. Βεβαιωθείτε ότι τα ακροφύσια ξεπλύματος είναι καθαρά. Το σφάλμα δεν προκαλεί διακοπή της λειτουργίας του μηχανήματος.
<b>Er22</b>		<b>Δυσλειτουργία στην επαναφορά της θερμοκρασίας θαλάμου:</b> Η επαναφορά της θερμοκρασίας του θαλάμου δεν πραγματοποιήθηκε εντός των προκαθορισμένων χρονικών ορίων κατά τη διάρκεια του κύκλου πλύσης. Απενεργοποιήστε και ενεργοποιήστε ξανά το μηχάνημα και εκτελέστε έναν νέο κύκλο.
<b>Er25</b>		<b>Εκτελέστε εξωτερική αναγέννηση:</b> Συμπληρώθηκε η ρυθμισμένη τιμή λίτρων για εξωτερικές συσκευές επεξεργασίας νερού. Το σφάλμα δεν παρεμποδίζει τη λειτουργία του πλυντηρίου πιάτων και μπορεί να πραγματοποιηθεί επαναφορά του μηνύματος από τις ρυθμίσεις του μενού 12.

Δυσλειτουργία		Περιγραφή και πιθανές λύσεις
SAFE	<b>ErSF</b>	<b>Ηλεκτρομηχανική ασφάλεια:</b> Ενεργοποιήθηκαν οι θερμοστάτες ασφαλείας του μπόιλερ ή του θαλάμου ή ενεργοποιήθηκε ο διακόπτης πίεσης ασφαλείας θαλάμου.
	<b>ErSL</b>	<b>Ασφάλεια στάθμης:</b> Η στάθμη νερού στο θάλαμο δεν είναι σωστή.
	<b>Erb</b>	<b>Υπερβολικά αυξημένη θερμοκρασία μπόιλερ:</b> Πιθανή θραύση ρελέ/αυτόματου διακόπτη θέρμανσης
	<b>Ert</b>	<b>Υπερβολικά αυξημένη θερμοκρασία θαλάμου:</b> Πιθανή θραύση ρελέ/αυτόματου διακόπτη θέρμανσης
	<b>drt</b>	<b>Βρώμικο φίλτρο:</b> Η στάθμη νερού στον θάλαμο δεν είναι σωστή λόγω βρώμικου φίλτρου ή εσφαλμένης τοποθέτησης της υπερχειλίσης.
	<b>ErSI</b>	<b>Σφάλμα ασφαλείας εισόδου:</b> Το σφάλμα δεν μπορεί να αποκατασταθεί, επικοινωνήστε με την τεχνική υποστήριξη.
	<b>Er98</b>	<b>Σφάλμα soft start:</b> Σφάλμα στο σύστημα soft start, επικοινωνήστε με την τεχνική υποστήριξη.
	<b>NO SALT</b>	<b>Έλλειψη αλατιού:</b> Στα πλυντήρια πιάτων με αποσκληρυντή, υποδεικνύει την έλλειψη αλατιού. Προσθέστε αλάτι.
	<b>NO DT</b>	<b>Έλλειψη απορρυπαντικού:</b> Προσθέστε απορρυπαντικό στο δοχείο άντλησης.
	<b>NO BL</b>	<b>Έλλειψη λαμπρυντικού:</b> Προσθέστε λαμπρυντικό στο δοχείο άντλησης.
	<b>SERV</b>	<b>Απαιτείται συντήρηση:</b> Απαιτείται γενική συντήρηση, εάν έχει ρυθμιστεί εκ των προτέρων.
	<b>REG ON</b>	<b>Αναγέννηση σε εξέλιξη:</b> ο κύκλος αναγέννησης των ρητινών του αποσκληρυντή βρίσκεται σε εξέλιξη.
	<b>REG REQ</b>	<b>Απαιτείται αναγέννηση:</b> Μπορείτε να ξεκινήσετε την αναγέννηση εάν δεν προβλέπεται αυτόματα.
	<b>Er27</b>	<b>Σφάλμα βαθμίδας μπόιλερ:</b> Η θέρμανση του μπόιλερ δεν λειτουργεί σωστά.
	<b>Er28</b>	<b>Σφάλμα βαθμίδας θαλάμου:</b> Η θέρμανση του θαλάμου δεν λειτουργεί σωστά.
	<b>Er99</b>	<b>Σφάλμα βοηθητικής κάρτας:</b> Η επικοινωνία με τη βοηθητική κάρτα δεν γίνεται σωστά.
	<b>Er30</b>	<b>Σφάλμα αυτόματου ανοίγματος:</b> Στα πλυντήρια πιάτων με κάλυμμα και αυτόματο άνοιγμα, το σύστημα ανοίγματος δεν λειτουργεί σωστά. Βεβαιωθείτε ότι δεν υπάρχει κανένα εμπόδιο στο άνοιγμα του καλύμματος. Εάν το πρόβλημα παραμένει, επικοινωνήστε με την τεχνική υποστήριξη.
	<b>Er31</b>	<b>Σφάλμα αυτόματου κλεισίματος:</b> Στα πλυντήρια πιάτων με κάλυμμα και αυτόματο άνοιγμα, το σύστημα κλεισίματος δεν λειτουργεί σωστά. Βεβαιωθείτε ότι δεν υπάρχει κανένα εμπόδιο στο κλείσιμο του καλύμματος. Εάν το πρόβλημα παραμένει, επικοινωνήστε με την τεχνική υποστήριξη.
	<b>Er33</b>	<b>Όσμωση με ελάχιστη πίεση:</b> Βεβαιωθείτε ότι η βρύση νερού είναι ανοικτή.
	<b>Er34</b>	<b>Όσμωση, απώλεια νερού:</b> Διακόψτε την ηλεκτρική τροφοδοσία και την παροχή νερού του πλυντηρίου πιάτων και επικοινωνήστε με την τεχνική υποστήριξη.

Δυσλειτουργία	Περιγραφή και πιθανές λύσεις
<b>Er35</b>	<b>Όσμωση, σφάλμα αγωγιμότητας:</b> Το σύστημα δεν λειτουργεί σωστά, επικοινωνήστε με την τεχνική υποστήριξη.
<b>Er36</b>	<b>Φίλτρο όσμωσης:</b> Το φίλτρο όσμωσης πρέπει να αντικατασταθεί, επικοινωνήστε με την τεχνική υποστήριξη.
<b>Er37</b>	<b>Λήξη χρόνου αναμονής θέρμανσης μπόιλερ:</b> Το θερμαντικό στοιχείο του νερού ξεπλύματος δεν λειτουργεί σωστά, επικοινωνήστε με την τεχνική υποστήριξη.
<b>Er38</b>	<b>Λήξη χρόνου αναμονής θέρμανσης θαλάμου:</b> Το θερμαντικό στοιχείο του νερού πλύσης δεν λειτουργεί σωστά, επικοινωνήστε με την τεχνική υποστήριξη.
<b>Er39</b>	<b>Βλάβη διακόπτη πίεσης μπόιλερ.</b>
<b>Er40</b>	<b>Βλάβη διακόπτη πίεσης θαλάμου.</b>
	<p>Σε περίπτωση απενεργοποίησης και εκ νέου ενεργοποίησης του μηχανήματος «επαναρρυθμίζονται» οι επισημάνσεις. Εάν μετά την εφαρμογή των οδηγιών που παρέχονται το πρόβλημα εμφανιστεί ξανά, απευθυνθείτε στο εξουσιοδοτημένο κέντρο τεχνικής υποστήριξης.</p>



ΚΕΦ. 7 ΕΠΙΛΟΓΕΣ ΚΑΙ ΡΥΘΜΙΣΕΙΣ



Οι παρακάτω ρυθμίσεις πρέπει να εκτελούνται μόνο από εξειδικευμένο τεχνικό.

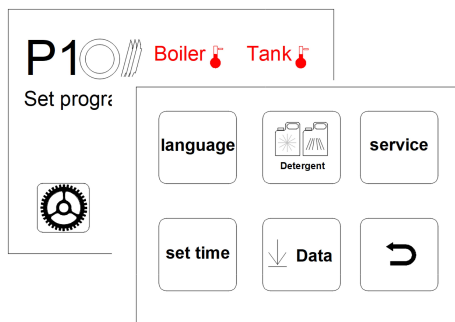

Από την κύρια οθόνη, μπορείτε να ανοίξετε το μενού ρυθμίσεων πατώντας το πλήκτρο «γριναζιού» κάτω αριστερά.



Στη συνέχεια, μπορείτε να επιλέξετε ένα από τα παρακάτω υπομενού.

Χρησιμοποιήστε τα βέλη για να μετακινηθείτε στο εσωτερικό των μενού, να εμφανίσετε και να τροποποιήσετε τις παραμέτρους.



Πατήστε το **OK** για επιβεβαίωση.



Πατήστε το πλήκτρο RETURN για να επιστρέψετε απευθείας στο κύριο μενού.



<b>Language</b>	Ρύθμιση γλώσσας: Μπορείτε να επιλέξετε μία από τις διαθέσιμες γλώσσες. Επιλέξτε την επιθυμητή γλώσσα και πατήστε <b>RETURN</b> για επιβεβαίωση και έξοδο.
<b>Set time</b>	Ρύθμιση ώρας και ημερομηνίας: Ρυθμίστε την ώρα χρησιμοποιώντας τα κατακόρυφα βέλη ▲ ▼ και μεταβείτε στο επόμενο μενού για να ρυθμίσετε την ημερομηνία.
<b>Detergente</b>	Ρύθμιση απορρυπαντικού και λαμπруντικού: μπορείτε να ρυθμίσετε την ποσότητα απορρυπαντικού και λαμπруντικού σε gr/l χρησιμοποιώντας τα κατακόρυφα βέλη ▲ ▼.
<b>Data</b>	<b>Upload Menü:</b> Πατήστε το κουμπί μετά την εισαγωγή κλειδιού USB για να εκτελέσετε αποστολή των προγραμμάτων λογισμικού ενημέρωσης της ΟΘΟΝΗΣ που λείπουν.
	<b>Data prog:</b> Πατήστε το κουμπί μετά την εισαγωγή κλειδιού USB για να εκτελέσετε αποστολή όλων των προγραμμάτων λογισμικού ενημέρωσης της ΟΘΟΝΗΣ.
	<b>Download Menü:</b> Πατήστε το κουμπί μετά την εισαγωγή κλειδιού USB για να εκτελέσετε λήψη της λίστας κύκλων που εκτελέστηκαν.

Επιλέγοντας το μενού **SERVICE**, μπορείτε να αποκτήσετε πρόσβαση σε μία ακόμη σειρά υπομενού.

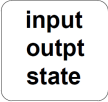
	<b>Mem allarm</b>	<b>Μνήμη συναγερμών:</b> Πατήστε το κουμπί για να εμφανίσετε τα σφάλματα που προέκυψαν κατά χρονική σειρά.
	<b>Info</b>	<b>Πληροφορίες:</b> Πατήστε το κουμπί για να εμφανίσετε τις παραμέτρους ρύθμισης του πλυντηρίου πιάτων.
	<b>Mem Prog</b>	<b>Μνήμη προγραμμάτων:</b> Πατήστε το κουμπί για να εμφανίσετε τη λίστα κύκλων που πραγματοποιήθηκαν και τη σχετική έκβαση.
	<b>reset</b>	Πατώντας το πλήκτρο μπορείτε να εκτελέσετε επαναφορά της εργοστασιακής διαμόρφωσης.
	Πατώντας το σύμβολο «γαλλικού κλειδιού» μπορείτε να αποκτήσετε πρόσβαση στο μενού τεχνικών ρυθμίσεων όπου μπορείτε να επαληθεύσετε και να τροποποιήσετε ορισμένες ρυθμίσεις.	

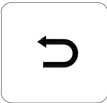
   	Με το σύμβολο wi-fi μπορείτε να ενεργοποιήσετε και να απενεργοποιήσετε τη σύνδεση.	
	<b>Input outpt state</b>	Από αυτό το μενού, μπορείτε να εμφανίσετε τις πληροφορίες σχετικά με την κατάσταση των εισόδων και των εξόδων του πλυντηρίου πιάτων.
	<b>Set menù key</b>	Από αυτό το μενού, μπορείτε να τροποποιήσετε ορισμένες παραμέτρους λειτουργίας. Χρησιμοποιώντας τα κατακόρυφα βέλη ▲ ▼ καταχωρίστε τον αριθμό του μενού και πατήστε <b>Login</b> .

**Μενού 12:** Από το εσωτερικό του μενού, μπορείτε να τροποποιήσετε τις παρακάτω παραμέτρους.

<b>Language</b>	Επιλογή της γλώσσας.
<b>Boiler Set</b>	Ρύθμιση της θερμοκρασίας του μπόιλερ για τα προγράμματα. Στις εκδόσεις με ατμοσφαιρικό μπόιλερ (αντλία ξεπλύματος) υπάρχουν διαφορετικές ρυθμίσεις για κάθε πρόγραμμα ( <b>PR1 – PR2 – PR3</b> ).
<b>Tank Set</b>	Ρύθμιση της θερμοκρασίας του θαλάμου για τα προγράμματα. Στις εκδόσεις με αντλία ξεπλύματος υπάρχουν διαφορετικές ρυθμίσεις για κάθε πρόγραμμα ( <b>PR1 – PR2 – PR3</b> ).
<b>ThermoStop</b>	Ενεργοποίηση της λειτουργίας <b>ThermoStop</b> που διασφαλίζει σωστή θερμοκρασία για το ξέπλυμα.
<b>Energy Saving</b>	Ενεργοποίηση της λειτουργίας <b>Energy Saving</b> που διασφαλίζει εξοικονόμηση ενέργειας όταν το μηχάνημα είναι ενεργοποιημένο, αλλά δεν χρησιμοποιείται.
<b>Manual Detergent</b>	Χειροκίνητη ενεργοποίηση δοσομετρητή απορρυπαντικού. Εάν ρυθμίσετε την επιλογή ON, εκτελείται αυτόματη πλήρωση του σωλήνα άντλησης. Το μήκος του σωλήνα καθορίζεται εκ των προτέρων ανάλογα με το μοντέλο του πλυντηρίου πιάτων.
<b>Manual Rinse Aid</b>	Χειροκίνητη ενεργοποίηση δοσομετρητή λαμπρυντικού. Εάν ρυθμίσετε την επιλογή ON, εκτελείται αυτόματη πλήρωση του σωλήνα άντλησης. Το μήκος του σωλήνα καθορίζεται εκ των προτέρων ανάλογα με το μοντέλο του πλυντηρίου πιάτων.
<b>Detergent Dose</b>	Ρύθμιση χρόνου δοσολογίας απορρυπαντικού ή ποσότητας σε gr/l ανάλογα με το μοντέλο.
<b>Rinse Aid Dose</b>	Ρύθμιση χρόνου δοσολογίας λαμπρυντικού ή ποσότητας σε gr/l ανάλογα με το μοντέλο.
<b>Water Hardness Measure Unit</b>	Ρύθμιση μονάδας μέτρησης σκληρότητας νερού, F = Γαλλικοί βαθμοί, D = Γερμανικοί βαθμοί.
<b>Water Hardness</b>	Ρύθμιση σκληρότητας νερού εισαγωγής, για τα μηχανήματα με ενσωματωμένο αποσκληρυντή, ανάλογα με τη μετρηθείσα σκληρότητα. Πραγματοποιήστε τη ρύθμιση όπως καθορίζεται στον πίνακα του επόμενου κεφαλαίου.
<b>Manual Rinse Pump</b>	Χειροκίνητη ενεργοποίηση αντλίας ξεπλύματος.
<b>Manual Drain</b>	Χειροκίνητη ενεργοποίηση αντλίας εκκένωσης.
<b>Autostart Enable</b>	Αυτόματη ενεργοποίηση αυτόματης εκκίνησης.

<b>Service Cycles Counter</b>	Ρύθμιση και ενεργοποίηση του μετρητή κύκλων που ενεργοποιεί την επισήμανση συντήρησης <b>Service</b> . Μπορεί να πραγματοποιηθεί επαναφορά της επισήμανσης από τις ρυθμίσεις του μενού 12.
<b>Water Service Set</b>	Ρύθμιση λίτρων αυτονομίας για εξωτερική συσκευή επεξεργασίας νερού, ρύθμιση από 0 έως 12000 λίτρα ανά 200.

Μετά τη ρύθμιση των επιθυμητών παραμέτρων, πατήστε **OK** για επιβεβαίωση και έξοδο από το μενού.

### 7.1 Πίνακας σκληρότητας νερού

Ρυθμίστε τον βαθμό σκληρότητας του νερού παροχής **dH** στο μενού ρυθμίσεων σύμφωνα με τα όσα αναφέρονται στον παρακάτω πίνακα:

Μετρηθείσα σκληρότητα		dH	Μετρηθείσα σκληρότητα		dH
°fr	dGH	n°	°fr	dGH	n°
0 ÷ 20	0 ÷ 11	1	41 ÷ 45	23 ÷ 25	6
21 ÷ 25	12 ÷ 14	2	46 ÷ 50	26 ÷ 28	7
26 ÷ 30	15 ÷ 17	3	51 ÷ 55	29 ÷ 31	8
31 ÷ 35	17 ÷ 20	4	56 ÷ 60	31 ÷ 34	9
36 ÷ 40	20 ÷ 22	5			

Τα μηχανήματά μας δεν περιλαμβάνουν υλικά για τα οποία απαιτούνται ιδιαίτερες διαδικασίες απόρριψης.

**ΣΗΜ. (Ισχύει για χώρες της Ευρωπαϊκής Ένωσης και για χώρες με σύστημα διαφοροποιημένης συλλογής).**

Το σήμα που αναγράφεται πάνω στο προϊόν ή στα εγχειρίδιά του υποδεικνύει ότι το προϊόν δεν πρέπει να απορρίπτεται μαζί με τα οικιακά απόβλητα στο τέλος του κύκλου ζωής του. Για να αποφευχθούν τυχόν αρνητικές επιπτώσεις στο περιβάλλον ή στην υγεία που οφείλονται στην ακατάλληλη απόρριψη των αποβλήτων, ο χρήστης συνιστάται να διαχωρίσει το προϊόν αυτό από τα υπόλοιπα απόβλητα και να το ανακυκλώσει με υπεύθυνο τρόπο, ώστε να συμβάλλει στην αιεφόρο εκ νέου χρήση των υλικών.

Οι εταιρικοί χρήστες συνιστάται να επικοινωνήσουν με τον προμηθευτή τους και να ελέγξουν τους όρους και τις προϋποθέσεις του συμβολαίου αγοράς.

Το προϊόν αυτό δεν πρέπει να απορρίπτεται μαζί με άλλα εμπορικά απόβλητα.

Σύμβολα		Αντικείμενο	Υλικό	%	
Άμεσα ανακυκλώσιμα		Έλασμα	Χάλυβας	80	
		Συσκευασία από χαρτόνι	PAP		
		Ξύλινος πάγκος	ISPM15		
		Πλαστικά εξαρτήματα	PP, PP+FV		
Σύνθετα		ΑΗΗΕ	Συναρμολογημένα	Κινητήρες	20
			Ηλεκτρικά εξαρτήματα		
			Ηλεκτρονικά εξαρτήματα		
	Ελαστικά εξαρτήματα	EPDM			

**ΚΕΦ. 9 ΠΕΡΙΒΑΛΛΟΝ**

**9.1 Χρήση με σεβασμό προς το περιβάλλον**

Η σωστή χρήση του πλυντηρίου πιάτων μπορεί να συμβάλλει στη μείωση των περιβαλλοντικών επιπτώσεων με την εφαρμογή ορισμένων συμβουλών κατά την καθημερινή χρήση όπως:

- Χρησιμοποιείτε το μηχάνημα μόνο με γεμάτα καλάθια.
- Απενεργοποιείτε το πλυντήριο πιάτων όταν δεν χρησιμοποιείται.
- Αφήνετε το μηχάνημα κλειστό, όταν βρίσκεται σε κατάσταση αναμονής.
- Χρησιμοποιείτε κατάλληλα προγράμματα ανάλογα με το πόσο λερωμένα είναι τα σκεύη.
- Τροφοδοτείτε το μηχάνημα με ζεστό νερό, εάν η θέρμανση του νερού γίνεται με αέριο.
- Βεβαιωθείτε ότι οι αποχετεύσεις καταλήγουν σε κατάλληλο σύστημα αγωγών αποχέτευσης.
- Μην υπερβαίνετε τις συνιστώμενες δοσολογίες απορρυπαντικών.